

Era 100 SL

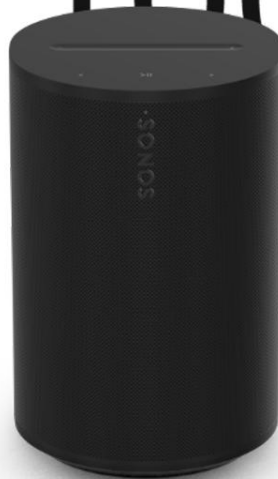

Guides > Era 100 SL



Ülevaade

Kompaktne intelligentne kõlar, mis on loodud kogu ruumi täitva heli jaoks

- Kompaktne disain sobib suurepäraselt riulile, köögitasapinnale, öökapile või seinale või alusele paigaldamiseks.
- Paindlik ühendus Wi-Fi, Bluetooth® ja USB-C line-in kaudu.
- Lihtne juhtimine Sonos rakenduse või intuitiivsete puutetundlike juhtnuppude abil.
- Ühendage kaks Era 100 SL kõlarit veelgi laiemaks helipildiks või kasutage kahte tagumise kõlarina koos uusimate Sonos heliribadega.
- Vaadake **seadistusi**, kui olete valmis Era 100 SL oma süsteemi lisama.



Juhtimine ja tuled



Helitugevuse juhtimine

- **Helitugevuse suurendamine** (liigutades paremale või koputades +)
- **Helitugevuse vähendamine** (vasakule liigutades või –-le klõpsates)

Märkus: Kui muusika mängib, hoidke nuppu + või – all, et helitugevust kiiresti muuta.



Esita / Peata

- Vajutage üks kord, et heli **taasesitada või peatada**.
- Vajutage ja hoidke all, et **lisada muusika, mis mängib teises toas**.



Järgmine / Eelmine lugu

- Vajutage >, et minna järgmisele loole.
- Vajutage <, et minna eelmisele loole.

Märkus: Raadiojaama kuulamisel ei ole võimalik edasi ega tagasi hüpata.



Seisundituli

Näitab seadme ühendust **Wi-Fi-ga**, märgib **helitugevuse vaigistamist** ja **hoiatab vigadest**

Pistikupaneel



1

Bluetooth-nupp

- **Hoidke all**, et siduda uus seade.
- **Vajutage üks kord**, et uuesti ühendada.

2

USB-C port

USB-C port on mõeldud **line-in** ja **Etherneti** ühendamiseks **Sonos Line-In adapteri** või **Combo adapteri** abil (müüakse eraldi).

See ei ole mõeldud kõlari toiteallikaks ega **tohiks seda kasutada teiste seadmete laadimiseks**.

- **Ethernet:** kasutage Sonos Combo adapterit ja Etherneti kaablit, et ühendada Era 100 SL kõlar otse ruuteriga, kui soovite kasutada kaabelühendust (kasulik, kui teie Wi-Fi on ebastabiilne).
 - **Line-in:** Kasutage Sonos Line-In adapterit või Combo adapterit, et ühendada plaadimängija, CD-mängija või muu seade.
-

Valige asukoht

Kõlari saab paigutada peaaegu kuhugi. Parima tulemuse saavutamiseks on meil mõned soovitused:

- **Era 100 SL** on loodud pakkuma võimsat heli kõikjal. **Trueplay™** funktsioon kohandab heli automaatselt vastavalt kõlari asukohale ja sellele, mida parasjagu kuulate.
- Kui **Era 100 SL** kõlar on paigaldatud seina äärde või riiulile, jätke kõlari tagakülje taha vähemalt **1 tolli (2,5 cm)** vaba ruumi, et saavutada parim tulemus.
- Kui kasutate **Era 100 SL** kõlareid **tagumiste surround-kõlaritena**, jätke iga kõlari ümber vähemalt **8 tolli (203 mm)** vaba ruumi.

Bluetooth-paarimine

1. Lülitage **Bluetooth** sisse oma seadme sätetes.
2. Hoidke **Bluetooth-nuppu** kõlari tagaküljel all, kuni kuulete helisignaali, ja vabastage seejärel nupp.
Kui kõlar on valmis ühendamiseks, **hakkab olekutuli siniselt vilkuma**.
3. Valige Bluetoothi seadete kättesaadavate seadmete loendist **Era 100 SL**.
Teie mobiilseade ühendub järgmisel kasutamisel automaatselt.

Line-in

Ühendage heliseade, näiteks projektor, CD-mängija või grammofon (sisseehitatud fonovõimendiga), mis tahes **Sonos** tootega, millel on **line-in port** (Era 100 SL, Era 300, Era 100, Amp või Port).

Seejärel minge rakenduses valikule  → **Line-in**, valige allikas ja alustage taasesitust.

Märkus:

Era 100 SL, Era 300 ja Era 100 mudelid vajavad **Sonos Line-In adapterit või Combo adapterit** (müüakse eraldi).

Teised tooted võivad vajada erinevat tüüpi line-in adapterit, sõltuvalt helivõimendist.

Trueplay™

Trueplay mõõdab, kuidas heli peegeldub seinadelt, mööblilt ja muudelt pindadelt ruumis, ning häälestab seejärel automaatselt teie **Sonos** kõlari, et see kõlaks võimalikult hästi, olenemata sellest, kuhu te selle paigutate.

Valige seadistamise ajal **Trueplay** valik, mis sobib teile ja teie ruumile kõige paremini.

Kui soovite häälestust hiljem teha, järgige neid samme:

1. Minge **seadistustesse** .
2. Valige toode, mida soovite häälestada.
3. Valige **Trueplay**.

Stereopaari seadistamine

Paari kaks **Sonos** kõlarit samas ruumis, et saada veelgi laiem stereoelamus.

Üks kõlar toimib **vasaku kanali** ja teine **parema kanali** rollis.

Märkus:

Sonos-kõlarid stereopaaris peavad olema sama tüüpi.

1. Paigutage kõlarid **8–10 jala** kaugusele üksteisest.
Teie lemmikkuulamispositsioon peaks olema **8–12 jalga** kaugusel ühendatud kõlaritest – väiksem kaugus rõhutab bassi, suurem kaugus parandab stereoruumi.
2. Avage **Sonos-rakendus** ja minge **seadistustesse** .
3. Valige üks toodetest, mida soovite stereopaarina kasutada.
4. Valige **Seadista stereopaar**, et alustada seadistamisprotsessi.

Surround-kõlarite seadistamine

Kaks **Sonos-kõlarit** (sama mudelit) või **Sonos Amp** ja teie lemmikkõlarid teistest tootjatest on lihtne muuta eraldi **vasakuks ja parempoolseks kanaliks** kodukinosüsteemis.

1. Paigutage iga surround-kõlar umbes **3 meetri** kaugusele oma lemmikkuulamispositsioonist ja suunake need istumiskoha poole.
2. Minge **seadistustesse** .
3. Valige ruum, kus asub **heliriba**, ja valige **Lisa surround-kõlarid**, et alustada seadistamist.

Märkus:

Kui teete selle asemel ruumide rühmituse või loote stereopaar, ei ole surround-heli saadaval.

Surroundheli seadistused

Seadistamise käigus **optimeeritakse surround-heli teie ruumi jaoks**. Järgmisi seadeid on võimalik muuta:

Surround-kõlarid	Lülitage surround-heli sisse või välja.
TV tase	Reguleerige surround-kõlarite helitugevust telerist tulevale helile.
Muusika tase	Reguleerige surround-kõlarite helitugevust telerist tulevale helile.
Muusika taasesitus	Ambient (vaikne) või Full (valjem, täis ulatus) . Ei kehti Dolby Atmos Music taasesitusele.

Toote seaded

Sonos tooteid saab kohandada vastavalt oma keskkonnale.

1. Minge **seadistustesse** .
2. Valige toode.

Ruumi nimi	Kui viite kõlari teise ruumi, saate selle nime muuta seadete alt.
Wi-Fi väljalülitamine	<p>(ei ole saadaval Sonos Era 100, Era 300 ega kaasaskantavate toodete puhul)</p> <p>Kõlari Wi-Fi-ühenduse saab välja lülitada, kui see on võrguga ühendatud Etherneti kaabli abil. See vähendab energiatarbimist ja võib parandada kaabelkõlarite ühendust.</p> <p>Amp- ja Port-toodete puhul võib Wi-Fi väljalülitamine vähendada seadme sisetemperatuuri, kui need on paigutatud riulile või üksteise peale.</p> <p>Märkus: Wi-Fi lülitub Era 100 ja Era 300 puhul välja, kui ühendate Sonos Combo adapteri Etherneti kaabli abil.</p>
EQ	<p>Sonos toodetel on eelseadistatud ekvalaiseri sätted. Võite heliseadeid (bass, diskant või helitugevus) oma eelistuste järgi kohandada.</p>
Trueplay	<p>Trueplay kohandab heli vastavalt teie ruumile ja taasesitatavale sisule. Kaasaskantavad tooted võivad häälestuda automaatselt.</p>
Helitugevuse piirang	Saate määrata maksimaalse helitugevuse iga ruumi jaoks .
Seisundituli	<p>Näitab kõlari ühendust Wi-Fi-ga, märgib helitugevuse summutamist ja teavitab vigadest.</p> <p>Märkus Kui valgus häirib teid, saate selle sätetes välja lülitada.</p>
Puutetundlik juhtimine	<p>Võite lülitada välja kõlari puutetundliku juhtimise. See on kasulik näiteks juhul, kui laps või lemmikloom võivad kogemata muuta taasesitust või helitugevust.</p>

(ainult kaasaskantavate toodete puhul)

Aku säästmine

Aku kestvuse pikendamiseks saate seadistada, et kaasaskantav kõlar **lülitub automaatselt välja, selle asemel et minna puhkeolekusse.**

See võimalus kuvatakse **Sonos-rakenduses** alles pärast kõlari sisselülitamist.

(Sonos tooted, mis toetavad line-in)

Line-in

Kui **Sonos-tootega** on ühendatud heliseade (näiteks projektor, plaadimängija, stereo või muu seade), saate muuta järgmisi seadeid:

- **Allika nimi:** valige nimi seadmele, mis on ühendatud line-iniga.
 - **Allika tase:** reguleerige line-in sisendi helitugevust, kui vaikimisi helitugevus on liiga vaikne või moonutatud.
 - **Heli viivitus:** Lisage viivitus line-in-allika ja Sonos-kõlarite vahele, et vähendada heliprobleemide tekkimise tõenäosust kõlarirühmas taasesitamisel.
 - **Automaatne taasesitus:** Valige ruum, kus line-in heli peaks automaatselt taasesitama hakkama, kui Sonos tuvastab signaali line-in pordis.
-

Tsoonid

Tsoonide seadistamine võimaldab teil täita suured ruumid heliga.

Tsoon on uus poolpüsiv konfiguratsioon mitme kõlari jaoks süsteemis. Tsoonid võivad olla üks ruum, pool ruumi või isegi mitu ruumi majas või hoones.

Praegu on **Sonos** rakenduses võimalik tsoonidesse lisada järgmised tooted: Amp Multi, Era 100, Era 100 Pro, Era 100 SL, Five, One ja One SL.

Tsooni, mis sisaldab ainult ühte **Amp Multi**, saate lisada ka subwooferi.

Kui tsoon on loodud, juhitakse kõiki selles olevaid tooteid ühiselt, justkui oleksid need üks seade.

See muudab lihtsamaks sisu esitamise kõigil kõlaritel samas ruumis, selle asemel et neile anda sama nimi (nt **Köök, Köök 2, Köök 3**) ja seejärel need rühmitada.

Ühte tsooni saab lisada maksimaalselt **16 toodet**.

Iga võimendi väljundite arv loetakse **üheks tooteks**.

Süsteem võib sisaldada maksimaalselt **32 toodet või tsooni**.

Parima kasutuskogemuse saamiseks soovitame seadistada iga Sonos toote jaoks **kaabel-internetiühendus**.

Kui kasutate traadita ühendust (**Wi-Fi**), soovitame lisada **ühte tsooni** maksimaalselt **6 toodet**.

Väljundi valikuga saate ajutiselt rühmitada erinevaid tsoone ja kõlareid.

Pärast rühmitamise tühistamist jäävad teie tsoonid muutumatuks.

Tsooni seadistamine

Tsoon võib olla üks ruum, pool ruumi või isegi mitu ruumi.

1. Minge **seadistustesse** .
2. Valige ühilduv ruum, kaasaskantav seade või kõrvaklapid.
3. Valige **Toodet** ja seejärel **+ Seadista tsoon**, et alustada.

Kõlarid jäävad tsooni, kuni muudad seda valikuga **Muuda tsooni** või **Eralda tsoon seadete** all.

Tsoonide haldamine, muutmine ja eraldamine

Pärast tsooni loomist saate muuta tsoonis olevaid kõlareid või tsooni täielikult eemaldada.

1. Minge **seadistustesse** ja valige tsoon.
2. Valige osas **Tooted** kas **Muuda tsooni** (kõlarite lisamiseks või eemaldamiseks) või **Eralda tsoon** (kõikide tsoonis olevate kõlarite lahtiühendamiseks).

Kõlarite tuvastamine tsoonis

Kui te ei mäleta, millised kõlarid on tsoonis, saate seda kontrollida **süsteemi seadetest**. Valige tsoon ja kuvage **toodete loend**.

Rakenduses on tsooni kuuluvatel kõlaritel nime kõrval **kõlari ikoon**.

Kui seda vajutate, mängib kõlar lühikese helisignaali ja vilgub LED-indikaator, et saaksite hõlpsasti kindlaks teha kõlari füüsilise asukoha.

Tarvikud

Leidke oma **Sonos** süsteemile ideaalsed tarvikud, mis on loodud sobima ideaalselt teie Sonos toodetega.

Täielik valik **Sonosiga ühilduvaid aluseid, seinakinnitusi, laadijaid ja kaableid** leiate meie veebisaidi jaotisest „**Tarvikud**”.

Era 100 alus

Era 100 SL ja Sonos Era 100 jaoks spetsiaalselt disainitud alus hoiab kõlarit kindlalt paigas.

- **Fikseeritud kõrgus**, ideaalne kodukino surround-kõlaritele.
- **Lihtne paigaldada**.
- **Kanalisambas** on peidetud kõlari toitekaabel, mis võimaldab kaableid hõlpsasti paigaldada.

Märkus:

Sonosiga ühilduvate aluste, seinakinnitusete ja kaablite täieliku valiku leiate meie veebisaidi jaotisest „**Tarvikud**”.

Pakendi sisu

Iga **Sonos Era 100 Stand** pakend sisaldab:

- 1 aluse
- 1 aluse toru
- 1 kõlarialuse
- 1 aluse katte
- paigalduskomplekti **3 kruviga** (2 pikka, 1 lühike) ja **1 alusega**

Märkus: Sonos kõlarid müüakse eraldi.

Mida on vaja

- ristpeaga kruvikeeraja

Stendi paigaldamine

Võtke kõik osad pakendist välja ja asetage alus järgmisteks sammudeks pakendi avasse.

1

Tõmmake **Era 100 SL** või **Sonos Era 100** kaabli ots (mis ühendatakse kõlariga) aluse ava kaudu ja torni kanalisse.

Hoiatus: See alus on mõeldud kasutamiseks ainult **Era 100 SL** ja **Sonos Era 100**-ga.

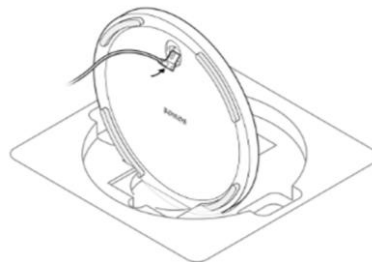

2

Asetage alus nii, et **joondustapid oleksid suunatud sissepoole**. Seejärel **joondage aluse tugisammas** joondustappide abil.

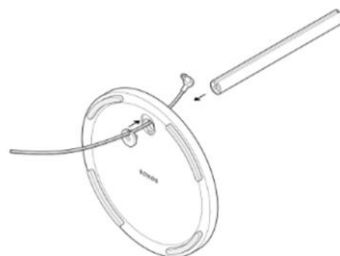

3

Kinnitage alus (alusplaadiga) aluse sambale **1 pika kruviga** (komplektis) ja **ristpeaga kruvikeerajaga**. Veenduge, et **kaabel saab endiselt vabalt liikuda**.

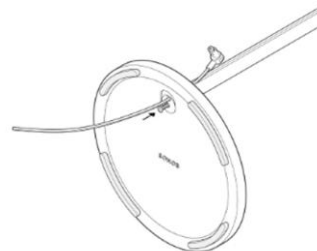

4

Paigaldage **kõlarialus** alusele **joondustappide** abil. Seejärel kinnitage see postile **teise pika kruviga** (komplektis).

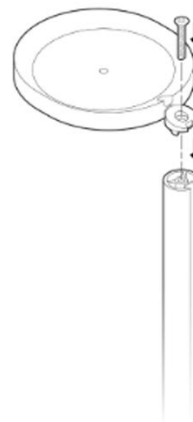

5

Juhige **toitekaabel** ülespoole kõlari suunas ja ühendage see. Seejärel suruge kaabel ülevalt alla suunas korralikult **kaablikanalisse postis**.



6

Kinnitage **kõlar platvormile lühikese kruviga** (komplektis).



7

Paigaldage **postikate posti** ülaosale, et **katta toitekaabel**.



8

Ühendage kõlar **elektripistikupesaga** ja paigutage üleliigne kaabel **aluse alla**.

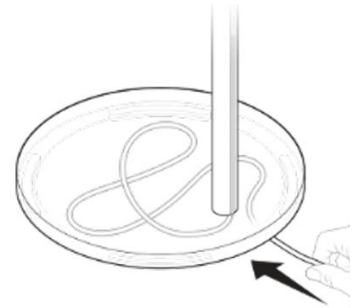

Seinakinnitus Era 100

- **Lihtsalt paigaldatav hoidik** Era 100 ja Sonos Era 100 SL jaoks.
- Toetab kõlari kaalu ja **hoiab seda kindlalt paigas**.
- Võimaldab juurdepääsu portidele, nuppudele ja puuetundlikele juhtnuppudele ning **hoiab kõlari kaabli korras**.
- Võimalik on reguleerida kõlari asendit **parima heli** saamiseks.

Oluline:

See hoidik on mõeldud kasutamiseks **Era 100 ja Sonos Era 100 SL-iga vertikaalasendis**, kuna kõlari akustiline ja traadita jõudlus on optimeeritud tavapäraseks paigutamiseks lauale.

Pakendi sisu

Iga **Era 100 ja Sonos Era 100 SL seinakinnituse** pakend sisaldab:

- 1 seinakinnituse
- 1 paigalduskonsooli
- 2 kipsplaadi ankrut
- paigalduskomplekti **3 kruviga** (2 pikad kruvid konsooli jaoks, 1 lühike kruvi kõlari jaoks)

Märkus: Sonos kõlarid müüakse eraldi.

Mida on vaja

- **pliiats**
- **vesilood**
- **ristpeaga kruvikeeraja**

Seinakinnituse paigaldamine

1

Asetage **paigalduskonsool** seinä vastu ja kontrollige **vesiloodiga**, kas see on sirge. Märkige kruvide asukohad ja eemaldage seejärel konsool.

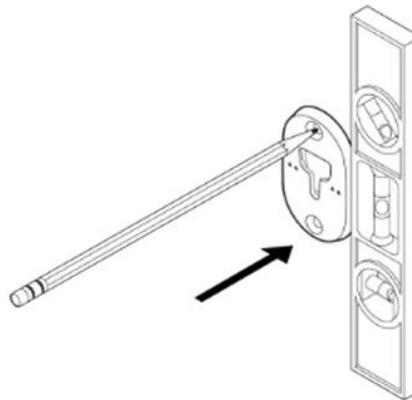

2

Kui kasutate kipsplaadi ankeete, kasutage **5/16"** puuri ja puurige **2 juhikuuku**, alustades ülemisest august. Seejärel asetage ankeetid kipsplaati. (Ärge kasutage ankeure, kui puurite puitu või plastikut.)

Kui ankrusid ei kasuta, otsi **seinast post** ja puuri juhtavad augud **9/64"** puuriga.

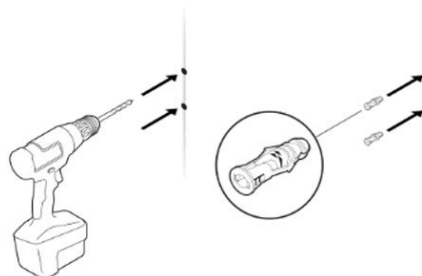

3

Asetage konsool seinale nii, et **nooled oleksid suunatud ülespoole**. Kinnitage see **2 pika kruviga** (kuuluvad komplekti) ja **elektrilise kruvikeeraja või ristpeaga kruvikeerajaga**.

Keerake esmalt ülemine kruvi **umbes poole peale**, seejärel keerake alumine kruvi täielikult kinni ja lõpuks pingutage ülemine kruvi.

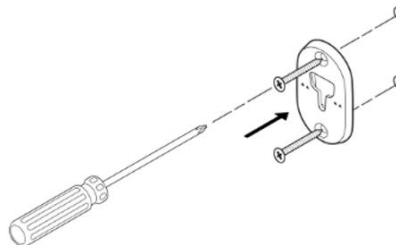

4

Pange **toitekaabel** läbi ava hoidiku tagaküljel ja ühendage see kõlariga.

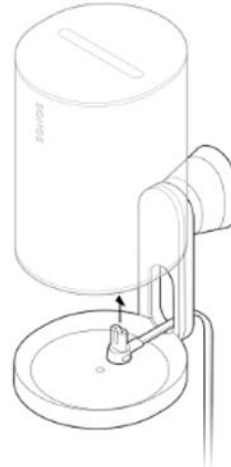

5

Pöörake **kõlarit 180°**, nii et kruviauk oleks suunatud ülespoole. Kinnitage kõlar hoidjale **1 lühikese kõlarikruviga** (kuulub komplekti).

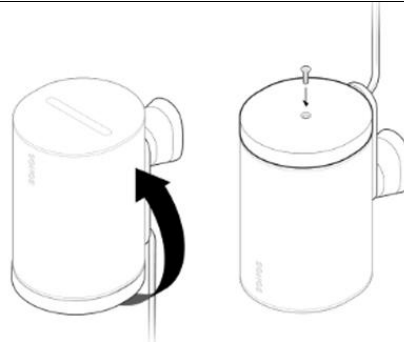

6

Joondage **hoidik konsooli avaga**, seejärel **lükake see alla ja kinnitage kohale**. Enne kui kõlar käest lahti lasete, kontrollige, et **nii kinnitus kui ka kõlar** oleksid **kindlalt paigas**.



7

Optimaalse heli suuna seadmiseks vabastage kõlar, pöörates **kinnitusrõngast hoidikul 90° vastupäeva**.

Seadke kõlar soovitud asendisse ja keerake seejärel **lukustusrõngast 90° päripäeva**, et see lukustada.



Tehnilised andmed

AUDIO

Võimendi

Kolm digitaalset võimendit klassist Class-D.

Kõrgsagedusdüüser (tweeter)

Kaks kaldu kõlarit loovad selge ja täpse kõrgsageduste vastuse ning tagavad samal ajal eraldi parema ja vasaku kanali tajumise.

Bassikõlar (woofer)

Üks keskmise bassi kõlar tagab keskmise vokaalfrekvenside täpse taasesituse koos sügava ja rikkaliku bassiga.

Stereopaar

Muutke kaks kõlarit eraldi vasakuks ja parempoolseks kanaliks, et saada laiem ja täiuslikum stereoheli.

Kodukino

Lisage kaks **Era 100 või Era 100 SL** kõlarit surround-kõlaritena, et saada tõeline ruumilise heli elamus.

Reguleeritav ekvalaiser

Sonos rakenduse abil saate reguleerida bassi, kõrgusi ja helitugevust.

Trueplay™

See tarkvara mõõdab ruumi akustikat ja häälestab seejärel ekvalaiserit. Ühildub **iOS- ja Android-seadmetega**.

TOITEVARUSTUS / ÜHENDUS

Wi-Fi

Sonos S2 rakenduse kasutamisel: ühendub Wi-Fi-ga mis tahes ruuteriga, mis toetab standardit **802.11a/b/g/n/ac/ax** sagedusalas **2,4 või 5 GHz**.

Bluetooth

Bluetooth 5.3 toetab heli voogesitust mis tahes Bluetoothi toega seadmest. Vajutage **Bluetoothi** nuppu, et seadeid ühendada.

Toide

Automaatne ümberlülitus **100–240 V ~ 50–60 Hz, 1 A AC universaalne sisend**.

USB-C port	Üks USB-C port. <ul style="list-style-type: none">• Ühendage helivõimendi aux-kaabli ja Sonos Line-In adapteriga.• Ühendage ruuter Ethernet-kaabli ja Sonos Combo adapteriga. (Tarvikud müüakse eraldi.)
CPU	Neljatuumaline 1,4 GHz A-55 protsessor.
Mälu	1 GB SDRAM 8 GB NV-mälu
Sonos S2	Seadistamine ja juhtimine uusima põlvkonna Sonos rakenduse abil.
Line-in	Sonos Line-In adapteriga saate ühendada seadmeid 3,5 mm audio sisendi kaudu (adapter müüakse eraldi).
Apple AirPlay 2	Toimib AirPlay 2 -ga Apple'i seadmetel, millel on iOS 11.4 või uuem versioon .
DETAILID / MÕÕTMED	
Mõõtmed (K × L × S)	7,18 × 4,72 × 5,13 tolli / 182,5 × 120 × 130,5 mm
Kaal	4,85 lb / 2,2 kg
Töötemperatuur	32° kuni 104° F / 0° kuni 40° C
Ladustamistemperatuur	Ladustamistemperatuur
Niiskuskindlus	Kavandatud taluma kõrget niiskust, näiteks vannitoas voolava dušiga. <i>(Ei ole veekindel ega veekindel.)</i>
Toote viimistlus	Valge valge võrguga; must must võrguga
Pakendi sisu	Sonos Era 100 SL , toitekaabel 6 ft (2 m) , kiirjuhend (Quickstart Guide)

Olulised ohutusjuhised

1. Lugege need juhised läbi.
2. Hoidke need juhised alles.
3. Järgige kõiki hoiatusi.
4. Järgige kõiki juhiseid.
5. Ärge kasutage seda seadet vee läheduses.
6. Puhastage ainult kuiva pehme lapiga. Kodumajapidamises kasutatavad puhastusvahendid või lahustid võivad Sonos toodete pinda kahjustada.
7. Ärge katke ventilatsiooniavasid. Paigaldage seade vastavalt tootja juhistele.
8. Ärge paigaldage seadet soojusallikate, nagu radiaatorite, kütteseadmete, pliitide või muude soojust tekitavate seadmete lähedusse.
9. Kaitse toitekaablit kahjustuste eest, eriti pistikupesa, pistikupesa ja seadmest väljuvate osade juures.
10. Kasutage ainult tootja soovitatud tarvikuid või lisaseadmeid.
11. Ühendage seade pistikupesast lahti tormi ajal või kui te seda pikemat aega ei kasuta.
12. See toode ei sisalda kasutaja poolt parandatavaid osi. Ärge avage, lahti monteerige ega üritage seda parandada või selle komponente vahetada. Jätke kõik hooldustööd kvalifitseeritud Sonos hoolduspersonali hooleks. Hooldus on vajalik, kui seade on mingil viisil kahjustatud, näiteks kui toitekaabel või pistik on kahjustatud, kui seadmesse on sattunud vedelik või võõrkehad, kui seade on olnud vihma või niiskuse käes, ei tööta korralikult või on kukkunud.
13. Võrgupistik peab olema kergesti kättesaadav, et seadet saaks kiiresti vooluvõrgust lahti ühendada.
14. Hoiatus: Tuleohtu või elektrilöögi ohu vähendamiseks ärge jätke seadet vihma või niiskuse kätte.
15. Ärge jätke seadet tilkuva või pritsiva vee kätte ega asetage sellele vedelikuga täidetud esemeid, näiteks vaase.
16. Ühendused selle seadme ja väliste seadmete vahel peavad olema tehtud varjestatud kaabliga, et säilitada FCC raadiosagedusemissiooni piirangute järgimine.