



POP PARTY
BLUETOOTH
REPRODUKTIVO

Teší nás, že nosíte JLab!
Sme hrdí na naše produkty a plne za nimi stojíme.



VAŠA ZÁRUKA

Všetky reklamácie podliehajú schváleniu spoločnosťou JLab a posudzujú sa podľa nášho výhradného uváženia. Uschovajte si doklad o kúpe, aby ste si zabezpečili nárok na záruku.



KONTAKTUJTE NÁS

Napište nám na adresu support@jlab.com alebo navštívte [stránku jlab.com/contact](http://stránku.jlab.com/contact)

REGISTRUJTE SA EŠTE DNES

jlab.com/register

Novinky o produktoch | Návodý Často kladené otázky a ďalšie

SPÁROVAŤ

1

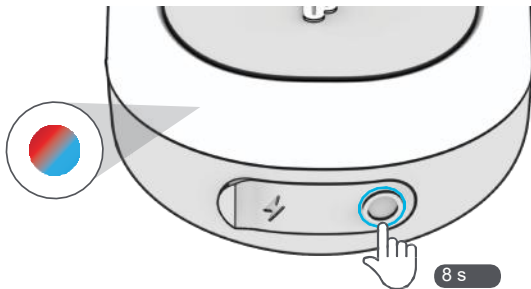

Stlačte a podržte tlačidlo po dobu **8 sekúnd**. Kontrolky budú **blikať modro/červeno**.

2

Pre pripojenie vyberte v nastaveniach zariadenia možnosť JLab Pop Party.



NABÍJANIE

BLIKÁ:
NABÍJA SA

SVETLÁ
VYPNUTÉ:
NABITÉ

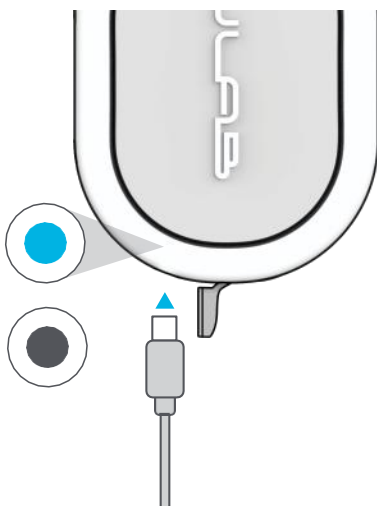

Pripojte k počítaču alebo USB nabíjačke.

Nechajte to tak, stlačte tlačidlo

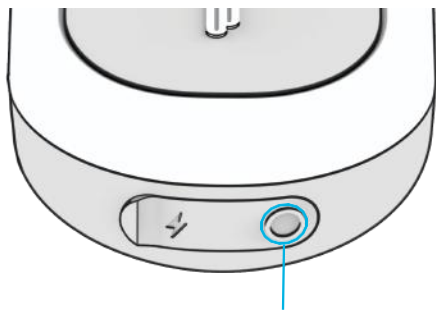

ZAPNUTIE: STLAČTE A
PODRŽTE 2 s **VYPNUTIE:**
STLAČTE A PODRŽTE 3 s
SPÁROVANIE NOVÉHO ZARIADENIA: Pri vypnutom zariadení
PODRŽTE 8 s **PREHRÁVANIE/PAUZA:** 1x
PREJŠŤ NA ĎALŠIU SKLADBU: STLAČ A PODRŽ 2 s
ZMENY LED: 2x (cyklus 6 animácií LED)
ZMENY EQ: 3x
LabSync: 5x (pozri stránku LabSync pre pripojenie reproduktorov JLab Party)

TIP:

- Pop Party je v predvolenom nastavení v režime Eco. Svetlá sa vypnú, keď je stav batérie nižší ako 25 %, aby sa šetrila energia.
- Vypnutím svetiel sa výrazne predĺži doba prehrávania. Nastavte predvoľby podľa svojich potrieb.
- Stiahnite si aplikáciu JLab a upravte predvolené nastavenia.

NA CESTÁCH

Pre pripojenie v káblovom režime pripojte kábel USB-C k počítaču/tabletu/telefónu.

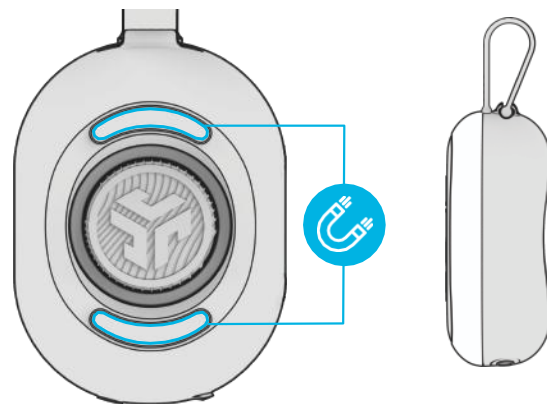
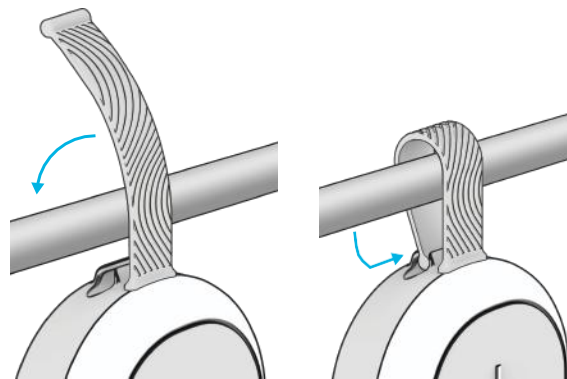

LabSync (PRENOS NA INÉ REPRODUKTORY JLAB PARTY)

- 1** Pripojte **Pop Party** k vášmu zariadeniu.
5x stlačte pre vstup do LabSync.

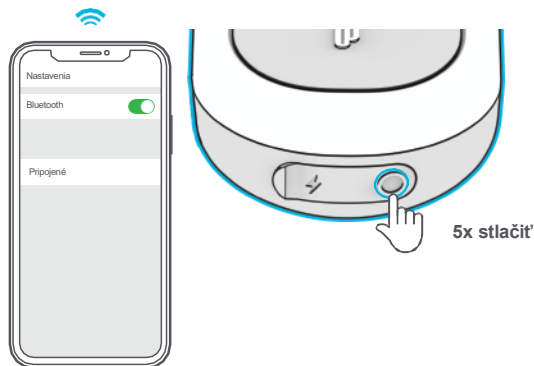

- 2** Keď sú **reproduktory JLab Party** vypnuté,
stlačte a podržte tlačidlo, kým nezačne
blikať modro-červená kontrolka.

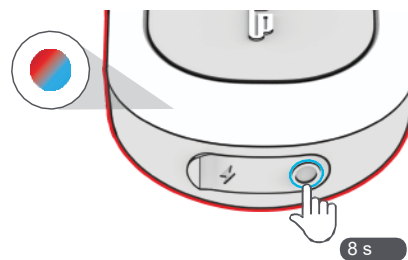

- 3** Nasleduje **5x stlačenie** pre vstup do LabSync.

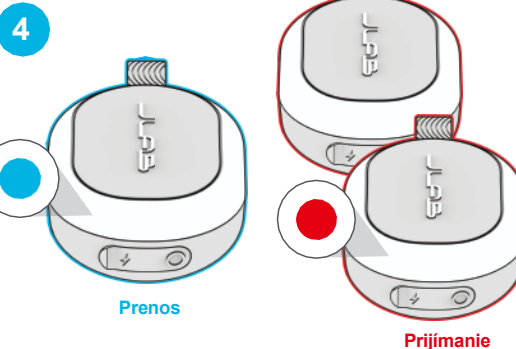
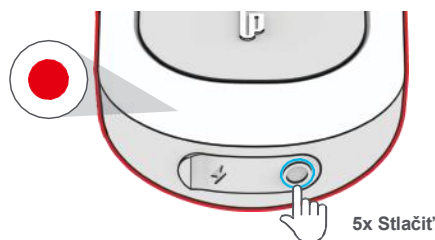

STIAHNITE SI APLIKÁCIU

Prispôbte si zvuk, osvetlenie a funkcie.



NASKENUJTE

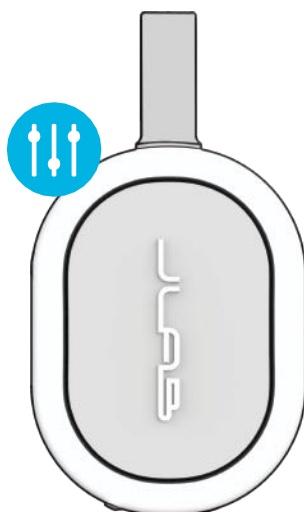
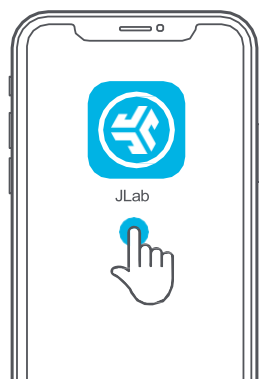

[Kúpiť produkty](#) | [Upozornenia na produkty](#) | [Vyskúšajte si slúchadlá](#)

Obchod JLab + nástroj na zábeh

