

 **Skullcandy®**

Riff Wireless

General terms and conditions for all products

CZ: Všeobecné podmínky pro všechny produkty

SK: Všeobecné podmienky pre všetky produkty

HU: Általános szerződési feltételek minden termékre vonatkozóan

BG: Общи условия за всички продукти

EE: Kõikide toodete üldtingimused

LV: Bendrosios sąlygos visiems produktams

LT: Vispārīgie noteikumi un nosacījumi visiem produktiem

PL: Ogólne warunki handlowe dla wszystkich produktów

RO: Termeni și condiții generale pentru toate produsele

RU: Общие положения и условия для всех продуктов

SL: Splošni pogoji za vse izdelke

TR: Tüm ürünler için genel hüküm ve koşullar

EN Speaker Driver: 40mm, Impedance: 32 Ohms, THD <3%@1KHz, Weight: 138g, FR Driver Président: 40mm, Impédance: 32 Ohms, THD <3%@1KHz, Poids: 138g, ES Controlador del altavoz: 40mm, Impedancia: 32 Ohms, THD <3%@1KHz, Peso: 138g, DE Lautsprecher -Treiber: 40mm, Impedanz: 32 Ohm, THD <3%@1KHz, Gewicht: 138g, JP スピーカードライバー : 40ミリメー

CZ -ovladač reproduktoru 40mm, Impedance 32Ohms, THD <5%@1KHz, Váha 138g, SK -ovladač reproduktoru 40mm, Impedance 32Ohms, THD <5%@1KHz, Váha 138g, HU - Hangszóró meghajtó:40mm, Impedancia 32Ohms, THD <5%@1KHz, Súly 138g

EN Skullcandy, , and other marks are registered trademarks of Skullcandy, Inc. All rights reserved.
FR Skullcandy, , et les autres marques sont des marques déposées de Skullcandy, Inc. Tous droits réservés.
ES Skullcandy, , y las demás marcas son marcas registradas de Skullcandy, Inc. Todos los derechos reservados.

Americas
Skullcandy, Inc.
6301 N Landmark Dr.
Park City, UT 84098, U.S.A.
Skullcandy.com

Canada
Skullcandy Canada ULC
329 Railway St. Unit 205,
Vancouver, BC, V6A 1A4
Canada
Skullcandy.ca

Europe
Skullcandy Europe BV
Postbus 425
5500AK Veldhoven
Nederland
Skullcandy.eu

México
Skullcandy Mexico S de RL de CV
Aristoteles 218
Polanco IV Seccion, Miguel Hidalgo
11550, México City, México
Skullcandy.mx

Japan/日本
Skullcandy Japan合同会社
〒150-0001 東京都渋谷区神宮前
5-17-11 パークサイドオーサキ2階
Skullcandy Japanカスタマーサービス
商品についてのお問い合わせはこちら
Skullcandy.jp

EN Made in China.
FR Fabriqué en Chine.
ES Hecho en China.
ZH 中国制造

Cassette Junior
MODEL: S5CSY

CAN ICES-3(B)/NMB-3(B)

Skullcandy.com/patent-information
© 2020 Skullcandy, Inc.

 R-R-Sku-S5SCY



Pairing Mode

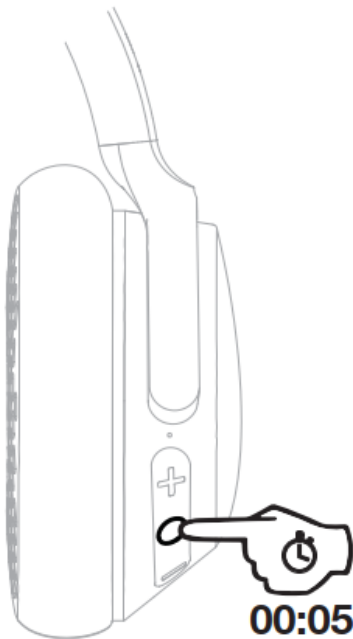

*off Mode

Pair New Device *off Mode

Coupler Nouvel Appareil *mode Off

Vincular Nuevo Dispositivo *modo Apagado

Accoppia Nuovo Dispositivo *modalità Spento

Emparelhar Novo Dispositivo *modo Desligado

Mit Neuem Gerät Koppeln *ausgeschalteter Zustand

Nieuw Apparaat Paren *uitmodus

Pardan Ny Enhed *slukket Tilstand

Muodosta Uusi Laitepari *off-tila

Sammenkoble Ny Enhet *av-modus

Para Ny Enhet *av-läge

Сопряжение Нового Устройства

*вВыключенномРежиме

配对新设备 *关机模式

新しいデバイスをペアリング *オフモード

'새 기기 짝맞추기' *끄기 모드

وضع إيقاف مزوجة جهاز جديد

CZ: Párování

SK: Párovanie

HU: Párosítás

BG: Сдвояване

EE: Paaritamine

LV: Poravimas

LT: Savienošana pāri

PL: Pairing

RO: Împerechere

RU: Сопряжение

SL: Združevanje

TR: Eşleşirme

Pair New Device

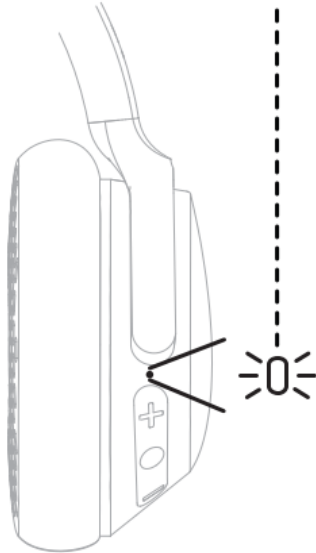

"Riff Wireless"

Pairing Mode
Mode Couplage
Modo De Vinculación
Modalità Di Accoppiamento

Modo Emparelhamento
Koppelmodus
Paarmodus
Pardannelsevstilstand
Laiteparin Muodostustila

Sammenkoblingsmodus
Parningsläge
Режим Сопряжения

配对模式
ペアリングモード

페어링 모드
وضع المزوجة

CZ: Párování nového zařízení

SK: Párovanie nového zariadenia

HU: új eszköz párosítása

BG: сдвояване на ново устройство

EE: uue seadme sidumine

LV: naujo prietaiso suporavimas

LT: jaunas ierīces savienošana pāri

PL: parowanie nowego urządzenia

RO: împerecherea unui nou dispozitiv

RU: сопряжение нового устройства

SL: seznanjanje nove naprave

TR: yeni bir cihaz eşleştirme

Power - On/Off

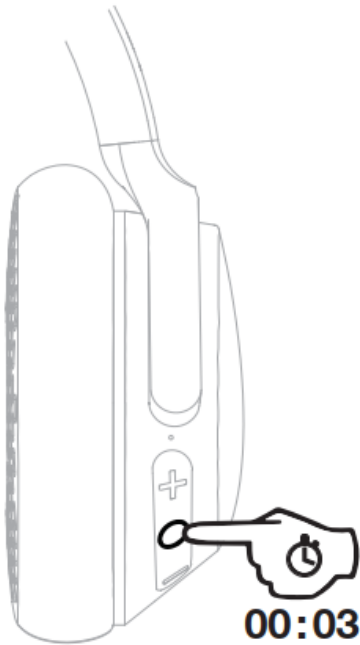

Power - On/Off

On/Off

Encendido/apagado

Accensione/spegnimento

Ligar/desligar

Ein/aus

Aan-/uitzetting

Tænd/sluk For Strøm

Virta Päälle/pois

Strøm Av/på

Ström Av/på

Включить/выключить Питание

开机/关机

電源 - On/off

전원 켜기/끄기

تشغيل/إيقاف التشغيل

CZ: Zapnutí/ vypnutí

SK: Zapnutie/ vypnutie

HU: Békácsolás/ Kikapcsolás

BG: Включване/изключване

EE: Sisse/välja lülitamine

LV: Ijungimas / išjungimas

LT: Ieslėgšana/izslėgšana

PL: Włączanie/wyłączanie

RO: Pornirea/oprirea

RU: Включение/выключение

SL: Vkllop/izklop

TR: Açma/kapama

Volume Up

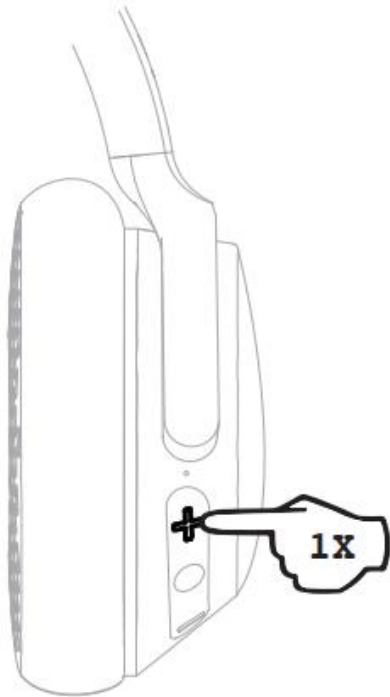

Volume Up

Volume +

Subir Volumen

Aumento Volume

Aumentar O Volume

Lautstärke Erhöhen

Volume Omhoog

Skru Op For Lydstyrken

Äänenvoimakkuuden Lisäys

Volum Opp

Öka Volymen

Увеличение Громкости

音量増大

音量を上げる

볼륨 높이기

رفع مستوى الصوت

CZ: zvýšit hlasitost

SK: zvýšiť hlasitost

HU: hangerő fel

BG: увеличаване на звука

EE: helitugevuse tõstmise

LV: garsumo didinimas

LT: palielināt skaļumu

PL: zwiększanie głośności

RO: volum ridicat

RU: увеличение громкости

SL: povečanje glasnosti

TR: ses açma

Volume Down

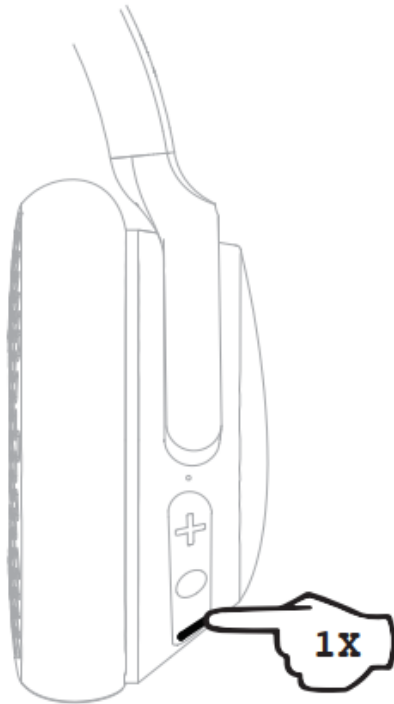

Volume Down

Volume -

Bajar Volumen

Riduzione Volume

Diminuir O Volume

Lautstärke Senken

Volume Omlaag

Skru Ned For Lydstyrken

Äänenvoimakkuuden Vähennys

Volum Ned

Sänka Volymen

Уменьшение Громкости

音量减小

音量を下げる

볼륨 낮추기

خفض مستوى الصوت

CZ: snížit hlasitost

SK: znížiť hlasitosť

HU: hangerő lefelé

BG: намаляване на звука

EE: helitugevuse vähendamise

LV: sumažintas garsumas

LT: skaļuma samazināšana

PL: zmniejszenie głośności

RO: reducerea volumului

RU: уменьшение громкости

SL: zmanjšanje glasnosti

TR: ses kısma

Play/Pause ▷ ||

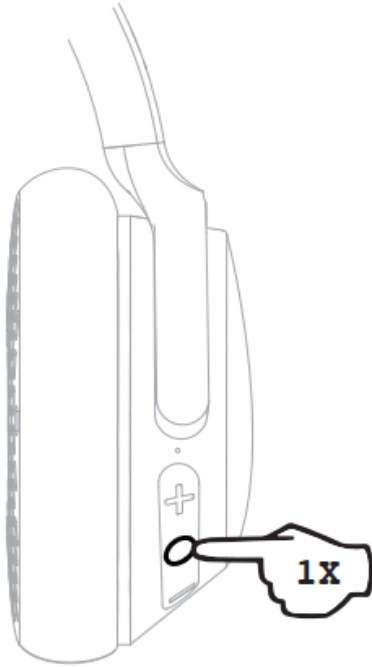

Play/pause

Lecture/pause

Reproducir/pausar

Riproduci/pausa

Reproduzir/colocar Em Pausa

Wiedergabe/pause

Afspelen/pauzeren

Afspil/pause

Toisto/tauko

Spill/pause

Spela Upp/pausa

Воспроизведение/пауза

播放/暂停

再生 / 一時停止

재생/일시 정지

تشغيل/إيقاف مؤقت

CZ: přehrát/ pauza

SK: prehrať/ pauza

HU: lejátszás/szünet

BG: възпроизвеждане/пауза

EE: mängimine/ paus

LV: grojimas / pauzē

LT: atskaņošana/pauze

PL: odtwarzanie / pauza

RO: redare/ pauză

RU: воспроизведение/пауза

SL: predvajanje/pauza

TR: oynat/ duraklat

Track Forward

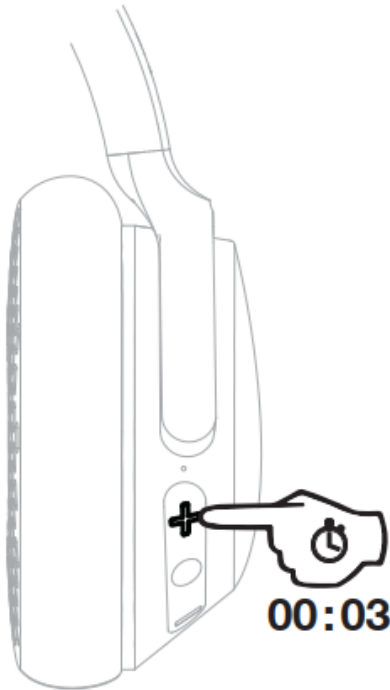

Track Forward

Piste Suivante

Adelantar

Brano Successivo

Faixa Seguinte

Nächster Titel

Volgend Nummer

Skift Til Næste Musiknummer

Kelaus Eteenpäin

Neste Spor

Nästa Ljudspår

Переключение На 1 Трек Вперед

下一曲目

次のトラックを再生する

다음 트랙으로

مسار إلى الأمام

CZ: přehrát další

SK: pretočiť vpred

HU: vágány előre

BG: движение напред

EE: rada ettepoole

LV: bēgiņķi priekš

LT: sliežu ceļš uz priekšu

PL: trasa do przodu

RO: urmăriți înainte

RU: движение вперед

SL: pot naprej

TR: ileri takip

Track Back

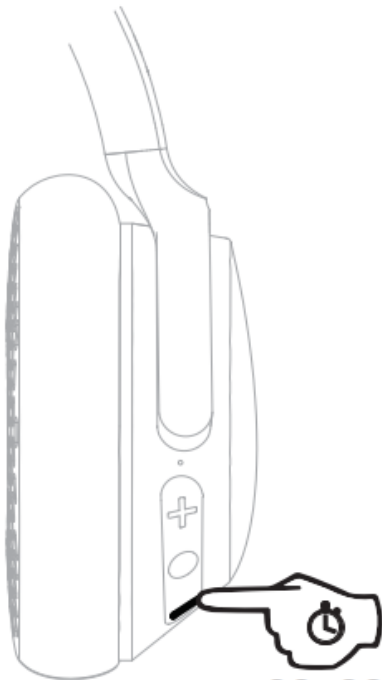

Track Back
Piste Précédente
Retroceder
Brano Precedente
Faixa Anterior
Vorangehender Titel
Vorig Nummer
Musiknummer Tilbage
Kelaus Taaksepäin
Förrige Spor
Byta Till Föregående Spår
Переключение На 1 Трек Назад
上一曲目
前のトラックを再生する

00:03 이전 트랙으로

مسار إلى الخلف

CZ: přehrát předchozí

SK: pretočiť späť

HU: visszamenni a pályára

BG: обратно проследяване

EE: jälgida tagasi

LV: seksti atgal

LT: Atgriezties atpakaļ

PL: śledzić wstecz

RO: urmăriți înapoi

RU: отслеживание

SL: sledenje nazaj

TR: geri izleme

Answer/End

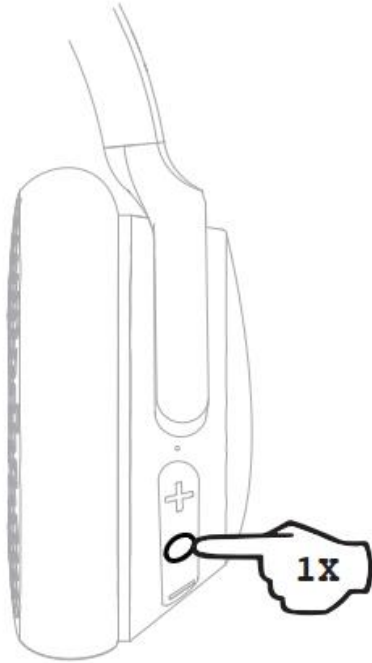

Answer/end

Répondre/fin

Responder/colgar

Risposta/fine

Atender/desligar

Annehmen/beenden

Beantwoorden/beëindigen

Besvar/afslut

Vastaus/lopetus

Svar/avslutt

Svara/lägg På

Отвeтить/закончить

接听/结束

応答 / 終了

전화 받기/끊기

الرد/الإنهاء

CZ: přijmout/ukončit hovor

SK: prijať/ukončiť hovor

HU: hívás fogadása/ befejezése

BG: приемане/приключване на повикване

EE: vastamine/kõne lõpetamine

LV: atsīliepti / baigti skambutj

LT: atbildēt/izbeigt zvanu

PL: odbieranie/kończenie połączeń

RO: urm răspunde/încheie apelul

RU: ответ/завершение вызова

SL: sprejem/ukončanje klica

TR: cevapla/ aramayı sonlandır

Activate Voice Assistant

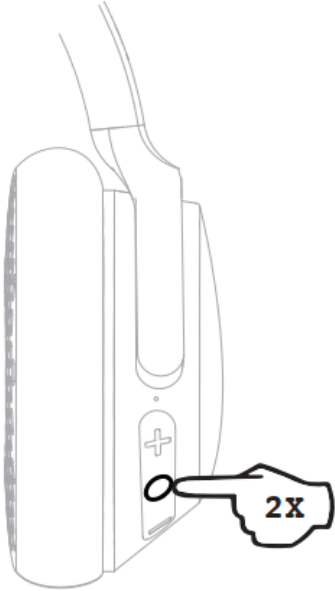

Activate Voice Assistant

Activer l'assistant vocal

Activar el asistente de voz

Attivare assistente vocale

Ativar assistente de voz

Sprachassistenten aktivieren

Stemhulp activeren

Aktivér talestøtte

Aktivoi ääniohjain

Aktiver taleassistent

Aktivera röstassistent

Активировать голосовой помощник

激活语音助理

ボイスアシスタントをアクティベートする

음성 인식 가동화

ي تواصل مع اسام طي شنت

CZ: aktivace hlasového asistenta

SK: aktivácia hlasového asistenta

HU: hangalapú asszisztens aktiválása

BG: активирание на гласов асистент

EE: häälassistendi aktiveerimine

LV: suaktivinti balso asistentā

LT: aktivizēt balss asistentu

PL: aktywuj asystenta głosowego

RO: activați asistentul vocal

RU: активируйте голосовой помощник

SL: aktiviranje glasovnega pomočnika

TR: sesli asistanı etkinleştirin

Charge ⚡

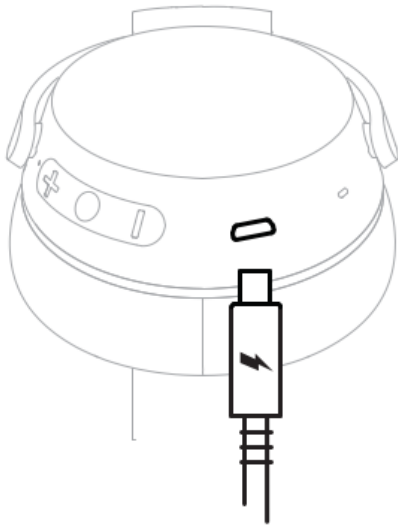

Charge

Charge

Cargar

Carica

Carregar

Aufladen

Opladen

Oplad

Lataus

Lading

Ladda

Зарядка

充电

充電

충전

لشحن

CZ: nabíjení

SK: nabíjanie

HU díj

BG: такса

EE: tasu

LV: mokestis

LT: maksa

PL: opłata

RO: taxă

RU: зарядка

SL: zaračuna .

TR: şarj

Questions Visit: www.skullcandy.com
Si vous avez des questions, allez sur :
www.skullcandy.com
Si tienes dudas, visita: www.skullcandy.com
Domande Visitare il sito: www.skullcandy.com
Fazer perguntas: www.skullcandy.com
Fragen Besuch: www.skullcandy.com
Voor vragen bezoek: www.skullcandy.com
For spørsmål se: www.skullcandy.com
Vastauksia löytyy: www.skullcandy.com
For spørsmål, besøk: www.skullcandy.com
Vid frågor, besök: www.skullcandy.com
Если у вас возникнут вопросы, посетите:
www.skullcandy.com
如有问题请访问 : www.skullcandy.com
質問がある場合はこちらをご覧ください:
www.skullcandy.com
문의 사항: www.skullcandy.com
www.skullcandy.com:
ةراي زب لصف ت,ت الؤاس ت ي أ كي دل ناك اذإ:
www.skullcandy.com

CZ: V případě dotazů navštivte: www.skullcandy.com
SK: V prípade otázok navštívte: www.skullcandy.com
HU: Kérdés látogatás: www.skullcandy.com
BG: За въпроси, моля, посетете: www.skullcandy.com
EE: Küsimuse külastus: www.skullcandy.com
LV: Apsilankymas dēl klausimo: www.skullcandy.com
LT: Jautājuma apmeklējums: www.skullcandy.com
PL: Wizyta na pytania: www.skullcandy.com
RO: Vizitați întrebarea: www.skullcandy.com
RU: Посещение вопроса: www.skullcandy.com
SL: Za vprašanja obiščite: www.skullcandy.com
TR: Sorularınız için lütfen şu adresi ziyaret edin:
www.skullcandy.com

ISED Statement

This device contains licence-exempt transmitter(s) / receiver(s) that comply with Innovation, Science and Economic Development Canada's licence-exempt RSS(s). Operation is subject to the following two conditions:

- (1) This device may not cause interference.
- (2) This device must accept any interference, including interference that may cause undesired operation of the device.

L'émetteur / récepteur exempt de licence contenu dans le présent appareil est conforme aux CNR d'Innovation, Sciences et Développement économique Canada applicables aux appareils radio exempts de licence. L'exploitation est autorisée aux deux conditions suivantes:

- (1) L'appareil ne doit pas produire de brouillage;
- (2) L'appareil doit accepter tout brouillage radioélectrique subi, même si le brouillage est susceptible d'en compromettre le fonctionnement.

CZ: Prohlášení ISED .Tento přístroj obsahuje vysílače/přijímače osvobozené od licence, které jsou v souladu s licencí osvobozenou od licence RSS kanadského úřadu pro inovace, vědu a hospodářský rozvoj. Provoz podléhá následujícím dvěma podmínkám:

1. Toto zařízení nesmí způsobovat rušení.
2. Toto zařízení musí akceptovat jakékoli rušení, včetně rušení, které může způsobit nežádoucí provoz zařízení.

SK: Vyhlásenie ISED. Toto zariadenie obsahuje vysielajúce/prijímajúce oslobodené od licencie, ktoré sú v súlade s licenciou oslobodenou od licencie RSS organizácie Innovations, Science and Economic Development Canada. Prevádzka podlieha týmto dvom podmienkam:

1. Toto zariadenie nesmie spôsobovať rušenie.
2. Toto zariadenie musí akceptovať akékoľvek rušenie vrátane rušenia, ktoré môže spôsobiť neželanú prevádzku zariadenia.

HU: ISED nyilatkozat . Ez a készülék olyan engedélymentes adókat/vevőket tartalmaz, amelyek megfelelnek az Innovations, Science and Economic Development Canada engedélymentes RSS-nek. Az üzemeltetés a következő két feltételhez kötött:

1. Ez a készülék nem okozhat interferenciát.
2. Ennek a készüléknek minden interferenciát el kell fogadnia, beleértve az olyan interferenciát is, amely a készülék nem kívánt működését okozhatja.

BG: Изявление на ISED . Това устройство съдържа освободени от лиценз предаватели/приемници, които отговарят на изискванията на RSS за освобождаване от лиценз на Канада за иновации, наука и икономическо развитие. Експлоатацията е предмет на следните две условия:

1. Това устройство не може да причинява смущения.
2. Това устройство трябва да приема всякакви смущения, включително смущения, които могат да причинят нежелана работа на устройството.

EE: ISED avaldus . See seade sisaldab litsentsivabu saatjaid/vastuvõtjaid, mis vastavad Kanada innovatsiooni, teaduse ja majandusarengu litsentsivabale RSS-ile. Kasutamise sõltub järgmistest kahest tingimusest:

1. See seade ei tohi põhjustada häireid.
2. See seade peab taluma kõiki häireid, sealhulgas häireid, mis võivad põhjustada seadme soovimatut toimimist.LV: Apsilankymas dėl klausimo: www.skullcandy.com

LV: ISED pareiškimas . Šiame prietaise yra siųstuvų ir (arba) imtuvų, kuriems netaikomos licencijos ir kurie atitinka Kanados inovacijų, mokslo ir ekonominės plėtros licencijų netaikymo RSS reikalavimus.

Eksploatacijai taikomos šios dvi sąlygos:

1. Šis prietaisas negali kelti trukdžių.
2. Šis prietaisas turi priimti bet kokius trukdžius, įskaitant trukdžius, kurie gali sukelti nepageidaujamą prietaiso veikimą.

LT: ISED paziņojums . Šī ierīce satur no licences atbrīvotus raidītājus/uztvērējus, kas atbilst Kanādas Inovāciju, zinātnes un ekonomiskās attīstības padomes (Innovations, Science and Economic Development Canada) no licences atbrīvotajai RSS. Eksploatācija ir atkarīga no šādiem diviem nosacījumiem:

1. Šī ierīce nedrīkst radīt traucējumus.
2. Šī ierīce nedrīkst pieļaut nekādus traucējumus, tostarp traucējumus, kas var izraisīt nevēlamu ierīces darbību.

PL: Oświadczenie ISED . To urządzenie zawiera nadajniki/odbiorniki zwolnione z licencji, które są zgodne z RSS Innovations, Science and Economic Development Canada dotyczącym zwolnień z licencji. Działanie urządzenia podlega następującym dwóm warunkom:

1. To urządzenie nie może powodować zakłóceń.
2. Urządzenie musi przyjmować wszelkie zakłócenia, w tym zakłócenia, które mogą powodować niepożądane działanie urządzenia.RO: Vizitați întrebarea: www.skullcandy.com

RO: Declarația ISED . Acest dispozitiv conține emițătoare/receptoare scutite de licență, care sunt în conformitate cu Regulamentul de scutire de licență RSS al Innovations, Science and Economic Development Canada. Funcționarea este supusă următoarelor două condiții:

1. Acest dispozitiv nu trebuie să provoace interferențe.
2. Acest dispozitiv trebuie să accepte orice interferență, inclusiv interferențele care pot cauza funcționarea nedorită a dispozitivului.

RU: Заявление ISED . Данное устройство содержит передатчики/приемники, освобожденные от лицензирования, которые соответствуют лицензионному RSS Министерства инноваций, науки и экономического развития Канады. Эксплуатация осуществляется при соблюдении следующих двух условий:

1. Данное устройство не должно создавать помех.
2. Это устройство должно принимать любые помехи, включая помехи, которые могут вызвать нежелательную работу устройства.

SL: Izjava ISED . Ta naprava vsebuje licenčno izvzete oddajnike/sprejemnike, ki so skladni z licenčno izvzeto RSS Kanade za inovacije, znanost in gospodarski razvoj. Za delovanje veljata naslednja dva pogoja:

1. Ta naprava ne sme povzročati motenj.
2. Ta naprava mora sprejeti vse motnje, vključno z motnjami, ki lahko povzročijo neželeno delovanje naprave.

TR: ISED Açıklaması . Bu cihaz, Yenilikler, Bilim ve Ekonomik Kalkınma Kanada'nın lisanstan muaf RSS'sine uygun lisanstan muaf vericiler/alıcılar içerir. Çalıştırma aşağıdaki iki koşula tabidir:

1. Bu cihaz parazite neden olmamalıdır.
2. Bu cihaz, cihazın istenmeyen şekilde çalışmasına neden olabilecek parazitler de dahil olmak üzere her türlü paraziti kabul etmelidir.

EN Skullcandy, , and other marks are registered trademarks of Skullcandy, Inc. All rights reserved.

FR Skullcandy, , et les autres marques sont des marques déposées de Skullcandy, Inc. Tous droits réservés.

ES Skullcandy, , y las demás marcas son marcas registradas de Skullcandy, Inc. Todos los derechos reservados.

CZ: Skullcandy a ostatní značky jsou registrované ochranné známky společnosti Skullcandy, INC. Všechna práva vyhrazena.

SK: Skullcandy a ostatné značky sú registrované ochranné známky spoločnosti Skullcandy Inc. Všetka práva vyhradené.

HU: A Skullcandy és más védjegyek a Skullcandy, INC. bejegyzett védjegyei. Minden jog fenntartva.

BG: Skullcandy и други марки са регистрирани търговски марки на Skullcandy, INC. Всички права запазени.

EE: Skullcandy ja muud kaubamärgid on Skullcandy, INC. registreeritud kaubamärgid. Kõik õigused kaitstud.

LV: "Skullcandy" ir kiti ženklai yra registruotieji "Skullcandy, INC." prekių ženklai. Visos teisės saugomos.

LT: Skullcandy un citas žiemes ir Skullcandy, INC. registrėtas preču žiemes. Visas tiesības aizsargātas.

PL: Skullcandy i inne znaki są zarejestrowanymi znakami towarowymi firmy Skullcandy, INC. Wszelkie prawa zastrzeżone.

RO: Skullcandy și alte mărci sunt mărci comerciale înregistrate ale Skullcandy, INC. Toate drepturile rezervate.

RU: Skullcandy и другие знаки являются зарегистрированными торговыми марками Skullcandy, INC. Все права защищены.

SI: Skullcandy in druge znamke so registrirane blagovne znamke družbe Skullcandy, INC. Vse pravice pridržane.

TR: Skullcandy ve diğer markalar Skullcandy, INC'nin tescilli ticari markalarıdır. Tüm hakları saklıdır.

Americas
Skullcandy, Inc.
6301 N Landmark Dr.
Park City, UT 84098 U.S.A.
Skullcandy.com

Europe
Skullcandy Europe BV
Postbus 425
5500AK Veldhoven Nederland
Skullcandy.eu

Canada
Skullcandy Canada ULC
329 Railway St. Unit 205
Vancouver, BC. V6A 1A4 Canada
Skullcandy.ca

EN Contains Li-ion battery. Battery must be recycled or disposed of properly.

FR Contient une batterie Li-ion. La batterie doit être recyclée ou jetée correctement.

ES Contiene una batería Li-ion. La batería debe ser reciclada o desechada adecuadamente.

CZ: Obsahuje Li-ion baterii. Baterie musí být recyklovány nebo řádně zlikvidovány.

SK: Obsahuje Li-ion bateriu. Bateria musí byť recyklovaná, alebo riadne zlikvidovaná

HU: Tartalmazza a Li-ion akkumulátort. Az akkumulátort újra, kell hasznosítani vagy megfelelően kell ártalmatlanítani.

BG: Включва Li-йонна батерия. Батерията трябва да се рециклира или да се изхвърли по подходящ начин.

EE: Sisaldab Li-ioonakut. Patarei tuleb ringlusse võtta või nõuetekohaselt kõrvaldada.

LV: Ķ komplektā ietilina Li jonu akumulatorius. Akumulatorius turi būtī perdirbtas arba tinkamai išmestas.

LT: Ietver Li-ion akumulatoru. Akumulators jānodod atreizėjai pārstrādei vai pareizi jāiznīcina.

PL: Zawiera akumulator jonowy Li. Baterie należy poddać recyklingowi lub zutylizować w odpowiedni sposób.

RO: Include baterie Li-ion. Bateria trebuie reciclată sau eliminată în mod corespunzător.

RU: В комплект входит литий-ионный аккумулятор. Батарея должна быть переработана или надлежащим образом утилизирована.

SL: Vključuje baterijo Li-ion. Baterijo je treba reciklirati ali ustrezno odstraniti.

TR: Li-iyon pil içerir. Pil geri dönüştürülmeli veya uygun şekilde imha edilmelidir



R-CRM-Sku-S6HCW



T D18-0049018

R 018-180246



EAC



