

Beam (2. generáció)



Áttekintés



Intelligens, kompakt soundbar tévéhez –

- A Dolby Atmos tágas 3D élménye jóvoltából mindenütt érezheti a hangot saját maga körül.
- Zenét, rádiót, podcastokat és egyébeket streamelhet, amikor a tévé ki van kapcsolva.
- Egyszerű beállítás mindössze két kábel és az intelligens **Trueplay**™ hangolás segítségével.
- A rendszer a későbbiekben rugalmasan bővíthető, és valódi térhatású hangzást, valamint több helyiségben történő zenehallgatást kínál.
- Beállítás és vezérlés a **Sonos** alkalmazással (Android és iOS esetén).
- Lásd: **Beállítás**, amikor készen áll a Beam (2. generáció) Sonos rendszerhez való hozzáadására.

Vezérlőelemek és fények

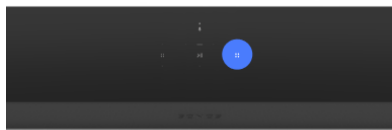

Hangerőszabályozás

- Hangerő fel (jobb)
- Hangerő le (bal)

Kisebb beállításokhoz érintse meg, a hangerő gyors megváltoztatásához pedig tartsa lenyomva.

Megjegyzés: Használhatja a Sonos alkalmazást, saját hangját és a tévé távirányítóját is.



Lejátszás/Szünet

- Érintse meg a lejátszáshoz vagy a szüneteltetéshez.
- Tartsa lenyomva a Sonos rendszerben lévő más helyiségekkel vagy termékekkel való csoportosításhoz.



Következő/Előző (csak zene)

- Legyintsen jobbra a következő zeneszámra lépéshez.
- Legyintsen balra az előző zeneszámra lépéshez.

Megjegyzés: Rádióadó hallgatása közben nem lehet előre- és hátralépni.

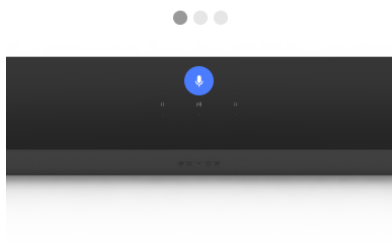

Mikrofon

Koppintson rá a mikrofon be- és kikapcsolásához:

- Ha a mikrofonfény világít, a hangvezérlés be van kapcsolva, és a hangszolgáltatás válaszadásra kész.
- Ha a fény nem világít, a hangvezérlés ki van kapcsolva.

Megjegyzés: Ha telepített egy hangszolgáltatást, és a mikrofon ki van kapcsolva, akkor is használhatja a hangparancsokat.

Egyszerűen nyomja le és tartsa lenyomva az  gombot – nincs szükség az aktiváló szóra. Amikor felengedi a mikrofongombot, a hangvezérlés megint kikapcsol.



Állapotjelző fény

Megjeleníti a termék Wi-Fi-kapcsolódását, jelzi, ha a hangerő némítva van, és megjeleníti a hibákat.

További információ

Megjegyzés: Ha nem szeretné engedélyezni a lejátszást vagy a hangerő beállítását a hangszóró érintő vezérlőelemeivel, akkor a helyiség beállításáiban letilthatja őket.

Csatlakozópanel



1

AC (hálózati) tápbemenet

Kizárólag a mellékelt tápkábelt használja (harmadik féltől származó tápkábel használata esetén a jótállás megszűnik).

Megjegyzés: Helyezze be erősen a tápvezetékét, amíg egy szintbe nem kerül a hangszórósávval.

2

Összekapcsolás gomb

Beállítás közben nyomja meg a csatlakozáshoz.

3

Ethernet-port

Ha routerhez, számítógéphez vagy hálózati adattárolóhoz (NAS) szeretne csatlakozni, használjon Ethernet-kábelt (nem kötelező).

4

HDMI-port

A hangszórósáv tévéhez való csatlakoztatására szolgál.

A hely kiválasztása

A Beamet a tévé alatt vagy fölött a falra lehet rögzíteni, vagy tévéállványra lehet helyezni.

Elhelyezés tévéállványon

- Helyezze el vízszintesen stabil, egyenes felületre legalább 2 hüvelykre/50 mm-re a tévétől.
- Ne helyezze el függőlegesen, illetve az oldalára.
- Ne takarja el a tévé infravörös érzékelőjét.
- Ha polcra teszi, helyezze az elejére, és a legjobb hangminőség érdekében mindkét oldalon hagyjon (legalább) 2 hüvelyk térközt.
- Hagyjon legalább 1 hüvelyk (25 mm) térközt a Beam fölött, hogy hozzáférjen az érintő vezérlőelemekhez.
- A legjobb hangminőség érdekében a Beam mindkét vége legyen legalább 1 lábra (30 cm-re) a faltól, illetve más akadálytól.

Falra rögzítés

A hangszórósávot kompatibilis fali tartóval rögzítheti a falhoz. Javasoljuk az egyéni tervezésű Sonos Beam fali tartót. További információkért lásd a **Fali tartó** című részt.

A kábelek csatlakoztatása

Mielőtt elkezdené

- Válassza le a tévéről a meglévő házimozsi- és térhatású hangberendezéseket.
- Csatlakoztassa az esetleges külső eszközöket, például a kábeldobozt és a DVD-lejátszót, közvetlenül a tévéhez.
- Kapcsolja be a tévét.

1

Csatlakoztassa a tápvezetéket, és dugja be a Beamet.

Megjegyzés: Kizárólag a mellékelt tápkábelt használja (harmadik féltől származó tápkábel használata esetén a jótállás megszűnik).

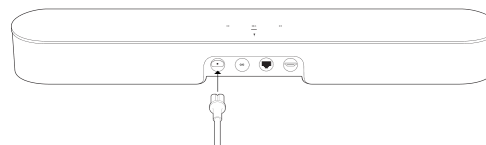

2

Csatlakoztassa a HDMI-kábelt (tartozék) a Beam HDMI-portjához.

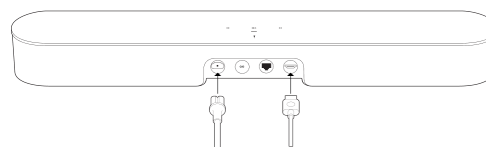

Csatlakoztassa a HDMI-kábelt a tévéhez:

- **Ha a tévén van HDMI ARC- (vagy eARC-)port,** csatlakoztassa hozzá a HDMI-kábelt.

(A HDMI ARC egy különleges port, mely úgy néz ki, mint a szabványos HDMI-port, és lehet a tévé oldalán vagy hátulján. A portok megjelenése hasonló, azonban az ARC-port jelzése: ARC, eARC vagy ARC/eARC. Ha a Sonos Beamet ehelyett szabványos HDMI-porthoz csatlakoztatja, nem hallatszik a hang.)

- **Ha a tévén nincs HDMI ARC- vagy eARC-port,** akkor az optikai adapter szükséges:
 - Vegye le a védősapkát az optikai adatterről, majd csatlakoztassa az optikai adaptert a HDMI-kábelhez.
 - Csatlakoztassa az optikai adaptert a tévé optikai digitális kimeneti portjához.
(A tévé optikai adapter portja „D-alakú” – ügyeljen a csatlakozó porthoz való megfelelő igazítására. Az adapter helytelenül történő behelyezése esetén megsérülhet a kábel).

HDMI-kábel a tévéhez

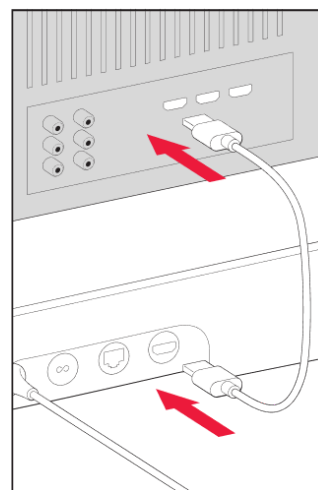

Optikai adapter tévéhez

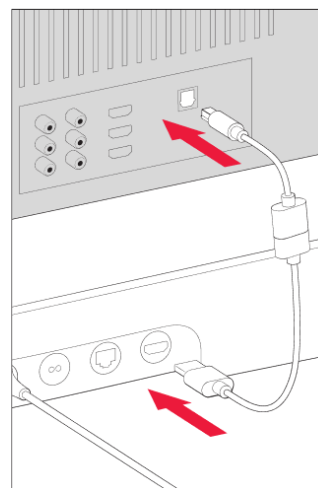

Hangszolgáltatások

Használja a hangját a Sonos rendszer vezérléséhez bármely hangalapú Sonos termékkel – lejátszhatja és vezérelheti a tartalmakat, fel- vagy leszállíthatja a hangerőt, és még sok minden mást.

- **Sonos Voice Control:** vezérelje a teljes Sonos rendszert kéz nélkül, egyszerűen és páratlan adatvédelem mellett. A Sonos Voice Control készen áll a használatra – a hangszórók beállításakor csak néhány másodpercet vesz igénybe a hozzáadás. [További információ](#)
- **Amazon Alexa:** a Sonos alkalmazásra és az Alexa alkalmazásra, valamint benne az engedélyezett Sonos funkcióra van szükség. A beállítások során mindkét alkalmazásban módosításokat fog végezni. [További információ](#)
- **Google Segéd:** a Sonos alkalmazás és a Google Segéd alkalmazás szükséges. A beállítások során mindkét alkalmazásban módosításokat fog végezni. [További információ](#)
- **Siri:** az Apple Home alkalmazás szükséges. Egyszerűen csak adja hozzá az AirPlay 2 kompatibilis Sonos hangszóróit Apple Home alkalmazásához, és használjon egy iPhone-t, iPadet vagy Apple TV-t, hogy a Siri segítségével zenét játsszon le (jelenleg kizárólag az Apple Music szolgáltatásban érhető el). [További információ](#)

Megjegyzés: A hangvezérlés még nem minden országban támogatott – ez a funkció rendelkezésre fog állni, amint a Sonos és egy hangszolgáltatás az adott régióban együtt elindul.

Mikrofon be/ki

A mikrofon a hangvezérlésre és az mikrofonfüggő funkciókra, mint például Trueplay hangolásra szolgál. Nyomja meg az  gombot a mikrofon be- és kikapcsolásához – a mikrofon LED-jelzőfénye mutatja, mikor figyel a hangsegéd.

Amikor a mikrofonfény világít:

- Ha hangszolgáltatást állított be, a hangvezérlés be van kapcsolva és készen áll a válaszadásra.
- Mikrofonfüggő funkciók, mint például a [Trueplay](#), állnak rendelkezésre.

Amikor a mikrofonfény nem világít:

- Ha hangszolgáltatást állít be, a hangvezérlés ki van kapcsolva.
- Mikrofonfüggő funkciók, mint például a Trueplay, nem állnak rendelkezésre.

Trueplay

Minden helyiség más és más. A Trueplay hangolás méri, hogyan verődik vissza a hang a falakról, a bútorokról és más felületekről a helyiségben, majd finomhangolja a Sonos hangszórót, hogy biztosan jól szóljon, bárhol is helyezte el.

A TruePlay iOS 8 vagy újabb iOS operációs rendszert futtató mobileszközökön működik. A hangolás során a mobileszközzel a kezében mozog majd a helyiségben.

1. Válassza a  > **Rendszer** lehetőséget, majd a hangolni kívánt helyiséget.
2. Válassza a **TruePlay hangolás** lehetőséget a kezdéshez.

Automatikus TruePlay

A hordozható Sonos termékek – így a Sonos Roam és a Move – automatikusan be tudják állítani magukat. Az Automatikus TruePlay a hangszóró mikrofonját használja a környezet érzékelésére és rendszeres hangolási beállításokra, hogy nagyszerű hangzást kínáljon, bárhol is legyen a hangszóró, és bármit is hallgasson.

Válassza a  > **Rendszer** lehetőséget, majd a hordozható hangszórót az Automatikus Trueplay bekapcsolásához.

Termékbeállítások

A Sonos termékek a környezet alapján testreszabhatók. Lépjen a  > **Rendszer** lehetőséghez, és válasszon ki a egy terméket.

Helyiség neve

Ha a hangszórót új helyiségbe viszi, a nevét a **Beállítások** alatt módosíthatja.

A Wi-Fi kikapcsolása

(hordozható termékeken nem)

Kikapcsolhatja a hangszórón a Wi-Fi-t, ha a hálózathoz Ethernet-kábellel van csatlakoztatva. Ez csökkenti az energiafogyasztást, és javíthatja egyes vezetékes hangszórók csatlakoztathatóságát.

Az olyan termékek esetében, mint az Amp és a Port, a Wi-Fi kikapcsolása csökkentheti a belső hőmérsékletet, ha állványon vagy egymásra helyezve vannak.

Az Era 100 és az Era 300 esetében a wifi kikapcsol, ha egy Sonos kombinált adaptert csatlakoztat Ethernet-kábellel.

További információ

Kiegyenlítés

A Sonos termékek előre beprogramozott hangszínszabályozó-beállításokat tartalmaznak. Úgy módosíthatja a hangbeállításokat (mélyhang, magashang, egyensúly vagy hangosság), hogy azok legjobban megfeleljenek a személyes ízlésének. [További információ](#)

Trueplay

A Trueplay a hangzást a környezethez és a tartalomhoz igazítja. A hordozható termékek automatikusan be tudják állítani magukat. [További információ](#)

Hangerőkorlátozás

Minden helyiségben beállíthatja a maximális hangerőt. **További információ**

Állapotjelző fény

Megjeleníti a hangszóró Wi-Fi-kapcsolódását, jelzi, ha a hangerő némítva van, és megjeleníti a hibákat. **További információ**

Megjegyzés: Ha a fény elvonja a figyelmét, kikapcsolhatja a **Beállítások** alatt.

Érintő vezérlőelemek

Az érintő vezérlőelem letiltható a hangszórón. Ez azért lehet célszerű, hogy egy gyermek vagy kíváncsi háziállat ne állítsa el véletlenül a lejátszást vagy a hangerőt. **További információ**

Akkumulátor-kímélő (hordozható termékek)

Az akkumulátorral való takarékoság érdekében beállíthatja, hogy a hordozható hangszóró az alvó mód helyett automatikusan kapcsoljon ki. A visszakapcsolásáig nem jelenik meg a Sonos alkalmazásban.

Vonalbemenet (vonalbemenet funkcióval rendelkező termékek)

Csatlakoztathat egy audioeszközt, például lemezjátszót vagy sztereóberendezést Amphoz, Porthoz vagy Five-hoz. Lépjen a **Böngészés > Vonalbemenet** lehetőséghez, és válassza ki a forrást a lejátszás elindításához. A vonalbemenet beállításait, például a forrás nevét, a hangszintet és az automatikus lejátszást módosíthatja.

Házimozi

A tévéhez szánt Sonos termékek teljes moziszerű hangzást kínálnak, és a zenét is lejátszák. Házimozi-rendszert alakíthat ki egy pár **hátsó hangszóró** és egy **Sub** hozzáadásával.

Házimozi-beállítások

A Sonos alkalmazás segítségével megadhatók a hangbeállítások, és módosítható, hogy a házimozi-hangszóró hogyan működjön együtt a tévével.

Tévépárbeszéd szinkronizációja

Ha a tévé hangja nincs szinkronban a képpel, beállítható a helyiség beállításában a hang késleltetése (szinkronizáció).

További információ

Csoportos hangkésleltetés

Ha csoportban történő lejátszás közben hanggal kapcsolatos problémákat észlel, módosíthatja ezt a beállítást. **További információ**

Tévé automatikus lejátszása

Tévé automatikus lejátszása – ha a tévé bekapcsolásakor zene vagy más tartalom lejátszása folyik, a hang automatikusan a tévé hangjára vált (alapértelmezett). Ha nem szeretné, hogy így legyen, kapcsolja ki a tévé automatikus lejátszását a helyiség beállításában.

Csoportosítás megszüntetése automatikus lejátszáskor – ha a házimozi-hangszóró más termékekkel van egy csoportban a tévé bekapcsolásakor, akkor automatikusan kiválik a csoportból (alapértelmezett beállítás). Ha nem szeretné, hogy így történjen, kapcsolja ki a Csoportosítás megszüntetése automatikus lejátszáskor funkciót a helyiség beállításában.

Beszédjavítás

Érthetőbbé teszi a tévében hallható párbeszédet. **További információ**

Éjszakai hang

Kiemeli a csendesebb hangokat, az erősebb hangok intenzitását pedig csökkenti. Kapcsolja be a hangerő csökkentéséhez, ha továbbra is megfelelő egyensúlyt és tartományt szeretne. **További információ**

Távírányító beállítása

Beállítás közben sor kerül a távirányító beprogramozására. Bármikor beprogramozhat egy másik távirányítót. **További információ**

Térhatású hangszórók beállítása

Két (ugyanolyan típusú) Sonos hangszórót, illetve egy Sonos Ampet és kedvenc nem Sonos hangszóróit könnyen a házimozsi jobb és bal csatornájává alakíthat.

1. Helyezzen el minden térhatású hangszórót körülbelül 10 lábnyira a kedvenc hallgatási helyétől, az ülőhely felé dőlve.
2. Lépjen a  > **Rendszer** lehetőséghez.
3. Válassza ki a hangszórósávot tartalmazó helyiséget, és válassza a **Térhatású hangszórók hozzáadása** lehetőséget a kezdéshez.

Megjegyzés: Ha a helyiségeket csoportosítja, vagy ehelyett sztereópárt hoz létre, nem lesz térhatású hangzás.

További információ

Térhatású hang beállításai

A beállítás során a térhatású hangzást a rendszer a helyiségre optimalizálja. Az alábbi beállítások adhatók meg:

Térhatású hangszórók

A térhatású hangzás **Be** vagy **Ki** kapcsolható.

Tévé hangereje

A térhatású hangerőt a tévé hangerejéhez lehet igazítani.

Zene hangereje

A zene térhatású hangereje beállítható.

Zenelejátszás

Körülölelő (kifinomult) vagy **Teljes** (hangosabb, teljes tartományú). Nem vonatkozik a Dolby Atmos-szal történő zenelejátszásra.

Kiegészítők

Találja meg a tökéletes kiegészítőt a Sonos rendszerhez – a Sonos termékekhez tökéletesen igazítva.

A Sonos-kompatibilis állványok, fali tartók, töltők és kábelek teljes választékát megtalálja webhelyünkön a **Tartozékok** menüpontban.

Falra rögzítés

Útmutató

- Használja a Sonos Beam fali tartó készletet (külön kapható a **sonos.com** webhelyen). Kövesse a készletben található utasításokat.
- Hagyon legalább 1 hüvelyk (25 mm) térközt a Beam fölött, hogy hozzáférjen az érintő vezérlőelemekhez.
- Ha a tévé fölé szereli, ügyeljen, hogy hozzá tudjon férni az érintő vezérlőelemekhez.
- A legjobb hangminőség érdekében a Beam mindkét vége legyen legalább 1 lábra (30 cm-re) a faltól, illetve más akadálytól.

A rögzítőkészlet tartalma

- Fali rögzítőkeret
- 4 db fali tipli
- 4 db fali csavar
- 2 db csavar

Megjegyzés: Ne dobja ki a sablont. Kicsit hasonlít a csomagolóanyagra.

Falra rögzítés	Előfúrás	Tiplik használata	Csavarok használata
Facsap	1/8"-es/3 mm-es szár	Nem	Igen
Gipszkarton (nincs szegecs)	5/16"-es/8 mm-es szár	Igen	Igen
Kemény gipszkarton vagy dupla farostlemez	5/16"-es/8 mm-es szár	Igen	Igen
Gipsz	5/16"-es/8 mm-es szár	Igen, füles csapot igényel	Igen
Beton vagy tégl	5/16"-es/8 mm-es szár	Igen	Igen

Állítsa be

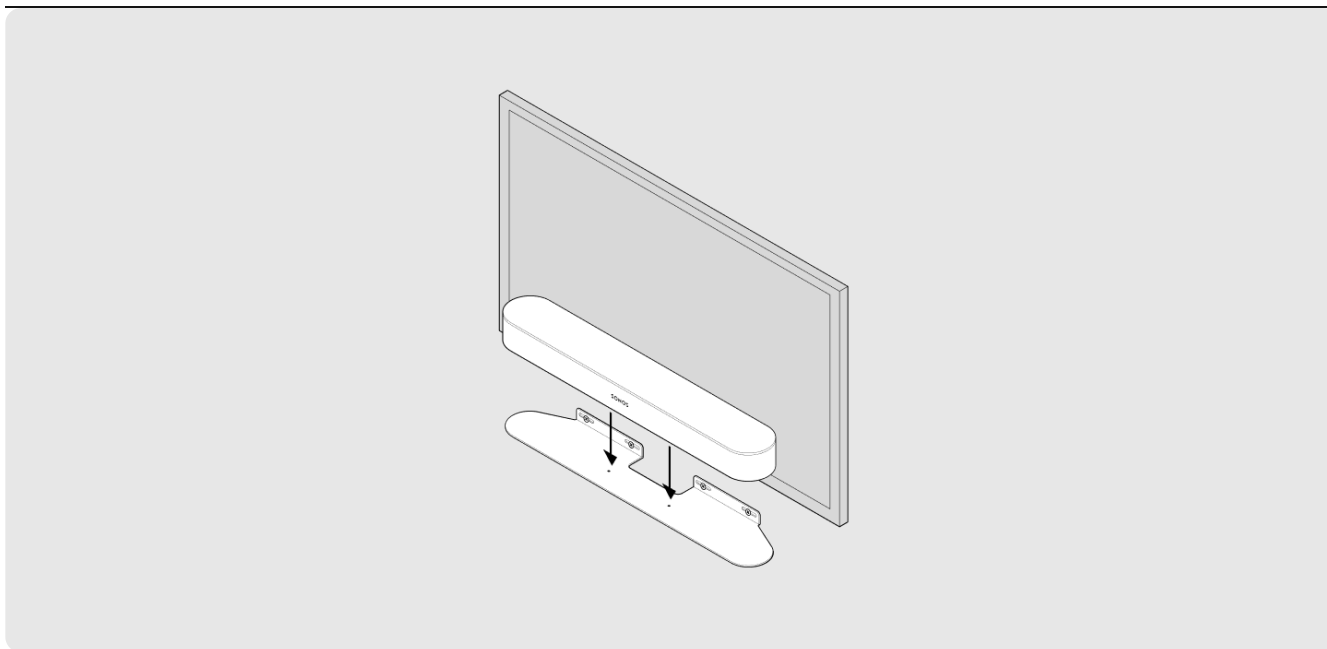

1

a. Ragassza a kartonsablont a falra a tévé fölé vagy alá. Használjon szintezőt. Hagyjon legalább 1" (25 mm) térközt, hogy hozzáférjen a Beam érintő vezérlőelemeihez. (Ne szerelje fel a Beamet függőlegesen.)

b. Jelölje meg a rögzítőfuratok közepét, majd távolítsa el a sablont.

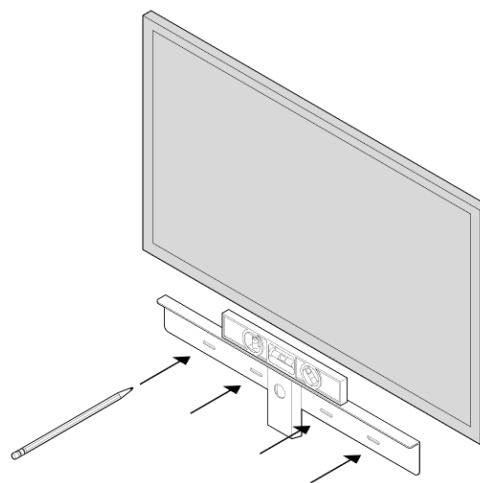

2

5/16"-es fúrószárral fúrjon két alapfuratot.

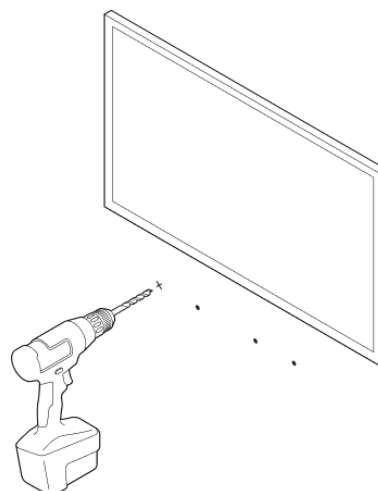

3

Helyezze be és rögzítse a fali tipliket
(ha fába fúr, ne használjon tiplit).

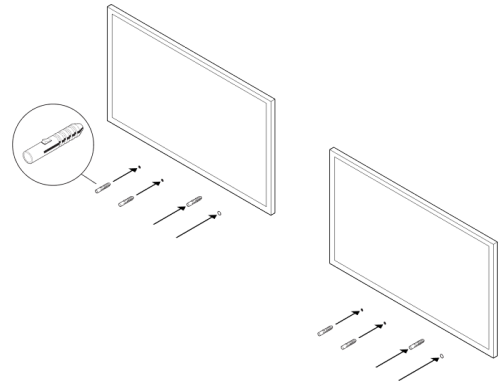

4

Helyezze a keretet a falra, és lazán
húzza meg a fali csavarokat a keret
rögzítéséhez. Ellenőrizze szintezővel,
majd húzza meg a csavarokat.

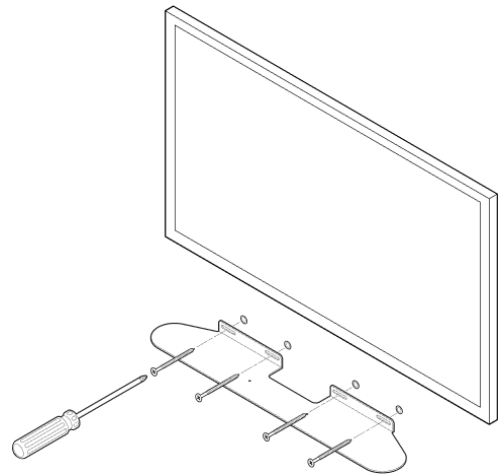

5

Csatlakoztassa a tápkábelt és a HDMI-
kábelt a Beamhez.

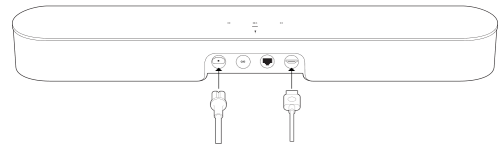

6

Helyezze a Beamet a keretre.

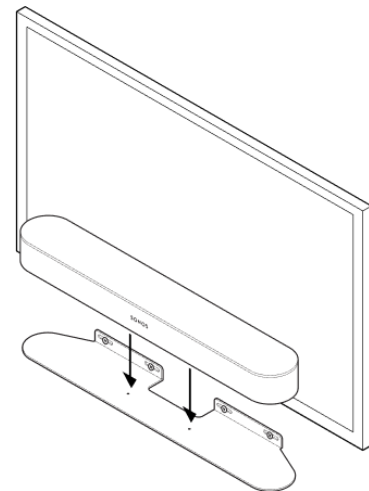

7

Helyezze el és rögzítse a Beamet a kerethez a rögzítőcsavarokkal.

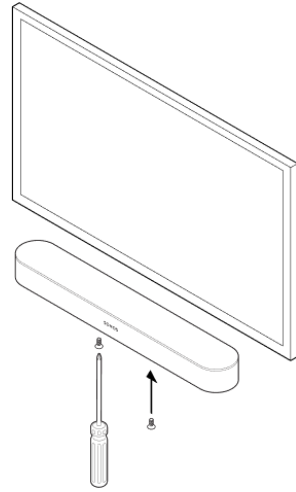

Műszaki adatok

Funkció

Leírás

AUDIO

Erősítő

Öt Class-D digitális erősítő.

Mélyhangsugárzók

A közepes tartomány hangfrekvenciáinak hű lejátszásáról és a mély, gazdag basszusról négy teljes tartományú mélyhangsugárzó gondoskodik.

Magashangszugárzók

Egy magashangszugárzó állítja elő az éles magashangokat és a kristálytisztá párbeszédet.

Állítható hangszínszabályzó

A mély- és magashang, valamint a hangosság a Sonos alkalmazással állítható.

Mikrofontömb

- Öt távoli mezős mikrofontömb szolgál a fejlett sugárkialakításra és a többcsatornás visszhangkizárásra, így a hangsegéd azonnal bekapcsolható.
 - A mikrofonjelző a hangmikrofonokhoz van huzalozva az adatvédelem érdekében: így tudhatja, mikor aktív a mikrofon.
-

HÁLÓZAT*

Funkció	Leírás
Vezeték nélküli csatlakozás	Wifi-hálózathoz kapcsolódik bármely 802,11 b/g/n, 2,4 GHz-es sugárzásra képes routeren keresztül.
Ethernet-port	Egy 10/100 Mbps-os Ethernet-port. Közvetlenül vezetékkel csatlakozhat a routerhez, ha a Wi-Fi nem stabil.
SZOFTVER	
Sonos S2	A Sonos alkalmazás (Apple és Android eszközökön futó) legújabb generációjával állíthatja be és vezérelheti.
Rendszerkövetelmények	Tévé HDMI ARC/eARC vagy optikai digitális hangkimenettel, szélessávú internet és a Sonos alkalmazás.
Apple AirPlay 2	AirPlay 2-vel működik az iOS 11.4-es és újabb rendszerű Apple-eszközökön.
Hang	Beépített hangvezérlés.
Dolby Atmos	A konkrét hangokat a 3D-s térben leképezi a 360°-os hatás érdekében.
Trueplay	Dinamikusan hangolja a hangszórót a helyiség vagy terület egyedi akusztikájának megfelelően (iOS eszköz szükséges).

Funkció	Leírás
Beszédjavítás	Kapcsolja be ezt a házimozsi beállítást a Sonos alkalmazásban, hogy a tévés párbeszéddek még tisztábbak legyenek.
Éjszakai hang	Kiemeli a csendesebb hangokat, az erősebb hangok intenzitását pedig csökkenti. Kapcsolja be a hangerő csökkentéséhez, ha továbbra is megfelelő egyensúlyt és tartományt szeretne.
ÁLTALÁNOS JELLEMZŐK	
Tápegység	Automatikusan átváltó 100–240 V, 50–60 Hz 1 A AC univerzális bemenet
Méretek (Mag x Szél x Mély)	25.6 x 3.9 x 2.7 hüvelyk (651 x 100 x 68 mm)
Súly	6,35 font (2,88 kg)
Üzemi hőmérséklet	32° – 104°F (0 – 40°C)
Tárolási hőmérséklet	-4° – 158°F (-20° – 70°C)
Színek	Fehér, fehér ráccsal; fekete, fekete ráccsal
A csomag tartalma	Sonos Beam (2. generáció), tápvezeték és Gyors üzembehelyezési útmutató.

Megjegyzés: A műszaki adatok előzetes értesítés nélkül változhatnak.

Fontos biztonsági információk

1. Olvassa el ezeket az utasításokat.
2. Őrizze meg az alábbi utasításokat.
3. Tartson be minden figyelmeztetést.
4. Kövessen minden utasítást.
5. Ne használja a berendezést víz közelében.
6. Kizárólag száraz, puha törölkendővel tisztítsa. A háztartási tisztítószerek és oldószerek kárt tehetnek a Sonos termékek felületében.
7. Ne takarja el a szellőzőnyílásokat. A gyártó utasításainak megfelelően szerelje össze.
8. Ne helyezze hőforrás, például radiátor, hőszigetelő, kályha és más hőt előállító szerkezet közelébe.
9. Védje a tápkábelt a rálépés és a becsípődés ellen, különösen a dugóknál, az aljzatoknál és ott, ahol a berendezésből kilép.
10. Kizárólag a gyártó által meghatározott tartozékokat/kiegészítőket használjon.
11. Válassza le a tápellátásról a berendezést villámlás során, illetve ha tartósan nem használja.
12. A termék nem tartalmaz a felhasználó által szervizelhető alkatrészeket. Ne nyissa ki, ne szedje szét, és ne próbálja megjavítani vagy kicserélni az alkatrészeket. Minden javítást bízjon a Sonos minősített szerviz dolgozóira. Akkor szükséges szerviz, ha a berendezés valamilyen módon megsérül, például a tápkábel vagy -dugó megsérül, folyadék ömlik a berendezésre vagy tárgyak esnek bele, a berendezést eső vagy nedvesség éri, nem működik rendeltetésszerűen, illetve leesett.
13. A tápdugónak hozzáférhetőnek kell lennie, hogy a berendezést le lehessen választani.
14. **Figyelmeztetés:** A tűz és az áramütés veszélyének csökkentése érdekében a berendezést ne tegye ki esőnek és nedvességnek.
15. Ne tegye ki a berendezést cseppenő és loccsanó víznek, és ne helyezzen rá folyadékkal töltött tárgyakat, például vázát.