

Era 100 SL

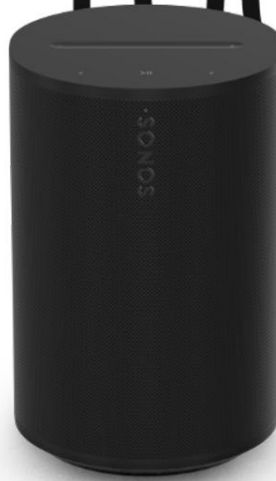

Guides > Era 100 SL



Prezentare generală

Difuzor inteligent compact, conceput pentru a umple încăperea cu sunet



- Designul compact se potrivește perfect pe un raft, blat de bucătărie, noptieră sau poate fi montat pe perete sau suport.
- Conectivitate flexibilă prin Wi-Fi, Bluetooth® și intrare USB-C.
- Ușor de controlat folosind aplicația Sonos sau comenzile tactile intuitive.
- Conectați două difuzoare Era 100 SL pentru un sunet și mai amplu sau utilizați două ca difuzoare spate cu cele mai noi bare de sunet Sonos.
- Consultați secțiunea **Configurare** când sunteți gata să adăugați Era 100 SL la sistemul dvs.

Comenzi și lumini



Controlul volumului

- **Creșteți volumul** (glisați spre dreapta sau atingeți +)
- **Reduceți volumul** (glisați spre stânga sau atingeți -)

Notă: Când se redă muzică, țineți apăsat butonul **+** sau **-** pentru a modifica rapid volumul.



Redare/Pauză

- Apăsați o dată pentru a **reda sau a pune pauză** audio.
- Apăsați și țineți apăsat pentru a **adăuga muzică redată într-o altă cameră**.



Piesa următoare/anterioară

- Apăsați > pentru a trece la melodia următoare.
- Apăsați < pentru a reveni la melodia anterioară.

Notă: Când ascultați un post de radio, nu puteți sări înainte sau înapoi.



Indicator de stare

Afișează conexiunea **Wi-Fi** a dispozitivului, indică **dezactivarea volumului** și vă **avertizează în cazul apariției unor erori**

Panou de conectare



1

Buton Bluetooth

- **Țineți apăsat** pentru a conecta un dispozitiv nou.
- **Apăsați o dată** pentru a vă reconecta.

2

Port USB-C

Portul **USB-C** este conceput pentru **conexiuni line-in și Ethernet** utilizând **adaptorul Sonos Line-In sau adaptorul Combo** (vândute separat).

Nu este destinat să fie o sursă de alimentare pentru difuzor și **nu trebuie utilizat pentru a încărca alte dispozitive.**

- **Ethernet:** Utilizați adaptorul Sonos Combo și un cablu Ethernet pentru a conecta difuzorul Era 100 SL direct la routerul dvs. dacă doriți să utilizați o conexiune prin cablu (util dacă Wi-Fi-ul dvs. este instabil).
 - **Line-in:** utilizați adaptorul Sonos Line-In sau adaptorul Combo pentru a conecta un pick-up, un CD player sau alt dispozitiv.
-

Alegeți o locație

Puteti amplasa difuzorul aproape oriunde. Pentru performanțe optime, iată câteva recomandări:

- **Era 100 SL** este concepută pentru a oferi un sunet puternic oriunde. **Trueplay™** reglează automat sunetul în funcție de locația difuzorului și de ceea ce ascultați.
- Dacă difuzorul **Era 100 SL** este amplasat lângă un perete sau pe un raft, lăsați cel puțin **2,5 cm** de spațiu în spatele difuzorului pentru o performanță optimă.
- Dacă utilizați difuzoarele **Era 100 SL** ca **difuzoare surround spate**, lăsați un spațiu de cel puțin **203 mm** în jurul fiecărui difuzor.

Asocierea Bluetooth

1. Activați **Bluetooth** în setările dispozitivului.
2. Țineți apăsat **butonul Bluetooth** din spatele difuzorului până când auziți un bip, apoi eliberați butonul.
Indicatorul de stare va clipi albastru când difuzorul este gata de asociere.
3. Selectați **Era 100 SL** din lista de dispozitive disponibile din setările Bluetooth.
Dispozitivul dvs. mobil se va conecta automat data viitoare când îl veți utiliza.

Intrare linie

Conectați un dispozitiv audio, cum ar fi un proiector, un CD player sau un pick-up (cu preamplificator phono încorporat), la orice produs **Sonos** care are **un port de intrare linie** (Era 100 SL, Era 300, Era 100, Amp sau Port).

Apoi, în aplicație, accesați to  → **Line-in**, selectați sursa și începeți redarea.

Notă:

Modelele **Era 100 SL**, **Era 300** și **Era 100** necesită **un adaptor Sonos Line-In sau un adaptor Combo** (vândute separat).

Alte produse pot necesita un alt tip de adaptor de intrare de linie, în funcție de sursa audio.

Trueplay™

Trueplay măsoară modul în care sunetul se reflectă de pereți, mobilier și alte suprafețe din camera dvs., apoi reglează automat difuzorul **Sonos** pentru a obține cel mai bun sunet, indiferent de locul în care îl amplasați.

În timpul configurării, selectați opțiunea **Trueplay** care se potrivește cel mai bine dvs. și spațiului dvs.

Dacă doriți să efectuați reglarea mai târziu, urmați acești pași:

1. Accesați **Settings**  .
2. Selectați produsul pe care doriți să îl reglați.
3. Selectați **Trueplay**.

Configurarea unei perechi stereo

Conectați două difuzoare **Sonos** în aceeași cameră pentru o experiență stereo și mai amplă. Un difuzor va servi ca **canal stâng**, iar celălalt ca **canal drept**.

Notă:

Difuzoarele **Sonos** dintr-o pereche stereo trebuie să fie de același tip.

1. Așezați difuzoarele la o distanță **de 2,4-3 metri** unul de celălalt. Poziția dvs. preferată de ascultare ar trebui să fie la o distanță **de 2,4-3,6 metri** de difuzoarele asociate — o distanță mai mică va accentua basul, în timp ce o distanță mai mare va îmbunătăți imaginea stereo.
2. Deschideți aplicația **Sonos** și accesați **Settings**  .
3. Selectați unul dintre produsele pe care doriți să le utilizați într-o pereche stereo.
4. Selectați **Configurare pereche stereo** pentru a începe procesul de configurare.

Configurarea difuzoarelor surround

Este ușor să transformați două difuzoare **Sonos** (de același model) sau **un amplificator Sonos Amp** și difuzoarele preferate de la o altă marcă în **canale** separate **stânga și dreapta** pentru sistemul dvs. home cinema.

1. Așezați fiecare difuzor surround la aproximativ **3 metri** de poziția dvs. preferată de ascultare și orientați-le către zona de relaxare.
2. Accesați **Settings** .
3. Selectați camera cu **bara de sunet** și alegeți **Adăugați difuzoare surround** pentru a începe configurarea.

Notă

Dacă grupați camere sau creați o pereche stereo, sunetul surround nu va fi disponibil.

Setări sunet surround

În timpul configurării, **sunetul surround** este **optimizat pentru camera dvs.** Se pot regla următoarele setări:

Difuzoare surround

Activați sau dezactivați sunetul surround.

Nivelul televizorului

Reglați volumul difuzoarelor surround pentru sunetul televizorului.

Nivelul muzicii

Reglați volumul difuzoarelor surround pentru sunetul televizorului.

Redare muzică

Ambient (slab) sau **Full (mai tare, gamă completă)**.
Nu se aplică redării **Dolby Atmos Music**.

Setări produs

Puteți personaliza produsele **Sonos** pentru a se potrivi mediului dvs.

1. Accesați **Settings**  .
2. Selectați un produs.

Numele camerei	Dacă mutați un difuzor într-o altă cameră, puteți să îi schimbați numele în Setări .
-----------------------	---

(nu este disponibil pentru Sonos Era 100, Era 300 sau produsele portabile)

Dezactivați Wi-Fi	<p>Puteți dezactiva Wi-Fi-ul difuzorului atunci când acesta este conectat la rețea printr-un cablu Ethernet. Aceasta reduce consumul de energie și poate îmbunătăți conectivitatea difuzoarelor cu fir. Pentru produsele Amp și Port, dezactivarea Wi-Fi poate reduce temperatura internă a dispozitivului atunci când acestea sunt plasate într-un rack sau una peste alta.</p> <p>Notă: Wi-Fi va fi dezactivat pentru Era 100 și Era 300 atunci când conectați adaptorul Sonos Combo folosind un cablu Ethernet.</p>
--------------------------	--

EQ	Produsele Sonos au setări prestabilite pentru egalizator. Puteți regla setările de sunet (bas, înalte sau volum) după preferințe.
-----------	---

Trueplay	Funcția Trueplay ajustează sunetul în funcție de camera dvs. și de conținutul pe care îl redați. Produsele portabile pot fi reglate automat.
-----------------	---

Limită de volum	Puteți seta volumul maxim pentru fiecare cameră .
------------------------	--

Afișează conexiunea **Wi-Fi** a difuzorului, indică când volumul este dezactivat și vă avertizează în cazul apariției unor erori.

Indicator de stare	<p>Notă Dacă lumina vă deranjează, o puteți opri din Setări.</p>
---------------------------	--

Control tactil

Puteți dezactiva controlul tactil pe difuzor.
Acest lucru este util, de exemplu, pentru a împiedica **un copil sau un animal de companie** să modifice accidental redarea sau volumul.

(numai pentru produsele portabile)

Economisirea bateriei

Pentru a prelungi durata de viață a bateriei, puteți seta difuzorul portabil să se **oprească automat în loc să intre în modul de repaus**.
Această opțiune va apărea în aplicația **Sonos** după ce porniți difuzorul.

(produse Sonos cu suport pentru intrare linie)

Intrare linie

Când un dispozitiv audio (cum ar fi un proiector, un pick-up, un sistem stereo sau alt dispozitiv) este conectat la produsul **Sonos**, puteți regla următoarele setări:

- **Numele sursei:** selectați un nume pentru dispozitivul conectat prin linie de intrare.
 - **Nivel sursă:** reglați nivelul volumului intrării linie dacă volumul implicit este prea mic sau distorsionat.
 - **Întârziere audio:** Adăugați o întârziere între sursa linie de intrare și difuzoarele Sonos pentru a reduce probabilitatea apariției problemelor audio la redarea pe un grup de difuzoare.
 - **Redare automată:** selectați camera în care sunetul de la intrarea de linie ar trebui să înceapă să fie redat automat atunci când Sonos detectează un semnal pe portul de intrare de linie.
-

Zone

Setările zonei vă permit să umpleți spații mari cu sunet.

O zonă este o nouă configurație semipermanentă pentru mai multe difuzoare din sistemul dvs. Zonele pot fi o singură cameră, jumătate de cameră sau chiar mai multe camere din casa sau clădirea dvs.

În prezent, următoarele produse pot fi adăugate la o zonă în aplicația **Sonos**: Amp Multi, Era 100, Era 100 Pro, Era 100 SL, Five, One și One SL.

De asemenea, puteți adăuga un subwoofer la o zonă care conține un singur **Amp Multi**.

Odată ce zona este creată, toate produsele din cadrul acesteia sunt controlate împreună, ca și cum ar fi un singur dispozitiv.

Acest lucru facilitează redarea conținutului pe toate difuzoarele din aceeași cameră, în loc să le denumiți cu același nume (de exemplu, **Bucătărie**, **Bucătărie 2**, **Bucătărie 3**) și apoi să le grupați.

Puteți adăuga până la **16 produse** într-o singură zonă.

Orice număr de ieșiri dintr-un singur amplificator contează ca **1 produs**.

Sistemul poate conține maximum **32 de produse sau zone**.

Pentru o experiență optimă atunci când utilizați zone, vă recomandăm să configurați o **conexiune la internet prin cablu** pentru fiecare produs Sonos.

Dacă utilizați o conexiune wireless (**Wi-Fi**), vă recomandăm să adăugați maximum **6 produse într-o singură zonă**.

Puteți grupa temporar diferite zone și difuzoare **selectând o ieșire**.

Când anulați gruparea, zonele dvs. vor rămâne neschimbate.

Setări zonă

O zonă poate fi o cameră, jumătate de cameră sau chiar mai multe camere.

1. Accesați **Settings**  .
2. Selectați o cameră compatibilă, un dispozitiv portabil sau căști.
3. Selectați **Produse**, apoi **+ Setări zona** pentru a începe.

Difuzoarele vor rămâne în zonă până când o modificați folosind **Edit Zone (Editare zonă)** sau **Separate Zone (Separare zonă)** din **Setări**.

Gestionați, editați și separați zonele

După ce ați creat o zonă, puteți modifica difuzoarele din zonă sau puteți elimina zona în întregime.

1. Accesați **Setări** și selectați o zonă.
2. În secțiunea **Produse**, selectați **Editare zonă** (pentru a adăuga sau elimina difuzoare) sau **Separare zonă** (pentru a deconecta toate difuzoarele din zonă).

Identificarea difuzoarelor dintr-o zonă

Dacă nu vă amintiți ce difuzoare se află în zonă, puteți verifica acest lucru în **setările sistemului**.

Selectați zona și vizualizați **lista de produse**.

În aplicație, difuzoarele din zonă au **o pictogramă de difuzor** lângă numele lor.

Când apăsați pe ea, difuzorul va emite un sunet scurt și LED-urile sale vor clipi, astfel încât să puteți identifica cu ușurință locația sa fizică.

Accesorii

Găsiți accesoriile perfecte pentru sistemul dvs. **Sonos**, concepute pentru a funcționa perfect cu produsele dvs. Sonos.

Pentru o selecție completă **de suporturi, suporturi de perete, încărcătoare și cabluri compatibile cu Sonos**, vizitați secțiunea **Accesorii** de pe site-ul nostru web.

Suport Era 100

Special conceput pentru **Era 100 SL și Sonos Era 100**, acest suport menține difuzorul în siguranță în poziție.

- **Înălțime fixă**, ideală pentru difuzoarele surround home theatre.
- **Ușor de instalat.**
- **Un canal în coloană** ascunde cablul de alimentare al difuzorului pentru o gestionare ușoară a cablurilor.

Notă:

Pentru o selecție completă de suporturi, suporturi de perete și cabluri compatibile cu Sonos, vizitați secțiunea **Accesorii** de pe site-ul nostru web.

Conținutul cutiei

Fiecare pachet **Sonos Era 100 Stand** conține:

- 1 bază pentru suport
- 1 coloană pentru suport
- 1 platformă pentru difuzor
- 1 capac pentru coloana suportului
- kit de montare cu **3 șuruburi** (2 lungi, 1 scurt) și **1 șaibă**

Notă: Difuzoarele Sonos se vând separat.

Ce aveți nevoie

- **Șurubelniță Phillips**

Instalarea suportului

Scoateți toate piesele din ambalaj și așezați baza în deschizătura din ambalaj pentru pașii următori.

1

Treceți capătul cablului **Era 100 SL sau Sonos Era 100** (cel care se conectează la difuzor) prin orificiul din baza suportului și în canalul din coloană.

Notă: Acest suport este conceput pentru a fi utilizat numai cu **Era 100 SL și Sonos Era 100**.

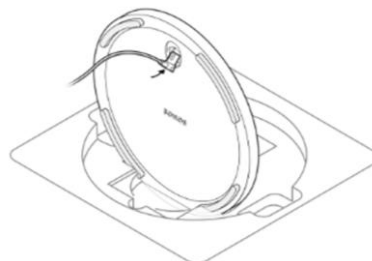

2

Poziționați tamponul astfel încât **știfturile de aliniere să fie orientate spre interior**. Apoi aliniați **coloana suportului cu baza** folosind știfturile de aliniere.

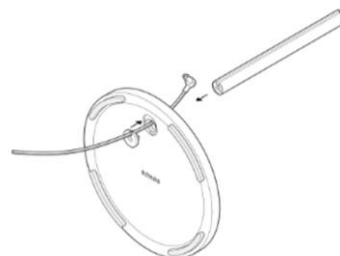

3

Fixați baza (cu tamponul) la coloana suportului folosind **1 șurub lung** (inclus) și **o șurubelniță Phillips**. Asigurați-vă că **cablul se poate mișca în continuare liber**.

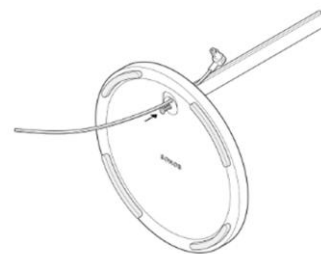

4

Utilizați **știfturile de aliniere** pentru a așeza **platforma difuzorului** pe stâlpul suportului. Apoi fixați-o de coloana suportului folosind **al doilea șurub lung** (inclus în pachet).



5

Trageți **cablul de alimentare** în sus către difuzor și conectați-l.
Apoi împingeți cablul cu grijă în **canalul pentru cabluri din stâlp**, de sus în jos.



6

Fixați **difuzorul pe platformă** folosind **șurubul scurt** (inclus în pachet).



7

Așezați **capacul stâlpului suportului** deasupra stâlpului pentru a **acoperi cablul de alimentare**.



8

Conectați difuzorul la o **priză electrică** și depozitați cablul în exces **sub baza suportului**.

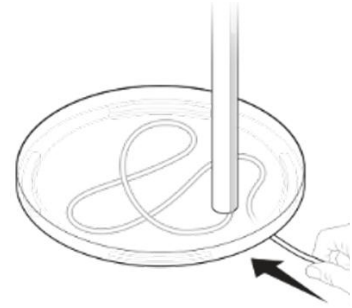

Era 100 montare pe perete

- **Suport ușor de instalat** pentru Era 100 și Sonos Era 100 SL.
- Suportă greutatea difuzorului și **îl menține în siguranță în poziție**.
- Permite accesul la porturi, butoane și comenzi tactile, în timp ce **cablul difuzorului este dirijat în mod ordonat**.
- Vă permite să reglați poziția difuzorului pentru **un sunet optim**.

Important:

Acest suport este conceput pentru a fi utilizat cu **Era 100 și Sonos Era 100 SL în poziție verticală**, deoarece performanța acustică și wireless a difuzorului a fost optimizată pentru orientarea standard pe masă.

Ce conține cutia

Fiecare pachet **Era 100 și Sonos Era 100 SL Wall Mount** include:

- 1 suport de perete
- 1 suport de montare
- 2 dibluri pentru gips-carton
- 1 kit de montare cu **3 șuruburi** (2 șuruburi lungi pentru suport, 1 șurub scurt pentru difuzor)

Notă: Difuzoarele Sonos se vând separat.

Ce aveți nevoie

- **creion**
- **nivelă**
- **șurubelniță Phillips**

Instalarea suportului de perete

1

Așezați **suportul de montare** pe perete și utilizați **un nivel cu bulă** pentru a verifica dacă este aliniat. Marcați locurile pentru șuruburi, apoi îndepărtați suportul.

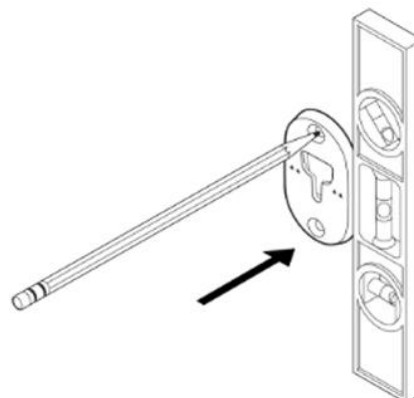

2

Dacă utilizați dibluri pentru gips-carton, folosiți un burghiu **de 5/16"** și găuriți **2 găuri pilot**, începând cu gaura superioară. Apoi introduceți diblurile pentru gips-carton. *(Nu utilizați dibluri dacă găuriți lemn sau plastic.)*

Dacă nu utilizați dibluri, localizați **șurubul din perete** și găuriți găuri pilot cu un burghiu **de 9/64"**.

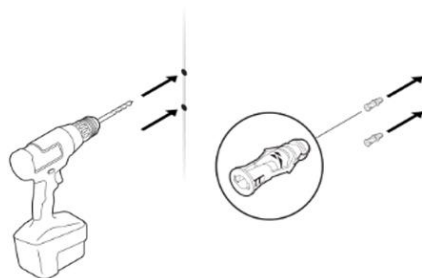

3

Așezați suportul pe perete cu **săgețile orientate în sus**. Fixați-l cu **2 șuruburi lungi** (incluse) și **o șurubelniță electrică sau o șurubelniță Phillips**.

Mai întâi, înșurubați șurubul superior **aproximativ pe jumătate**, apoi înșurubați complet șurubul inferior și, în final, strângeți șurubul superior.

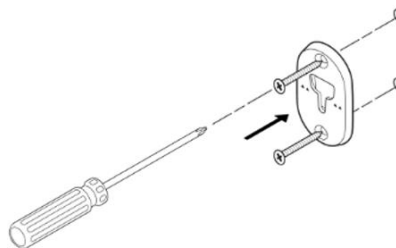

4

Treceți **cablul de alimentare** prin orificiul din spatele suportului și conectați-l la difuzor.

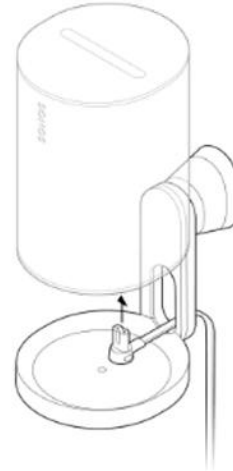

5

Rotiți **difuzorul cu 180°**, astfel încât orificiul pentru șurub să fie orientat în sus. Fixați difuzorul de suport folosind **1 șurub scurt pentru difuzor** (inclus).

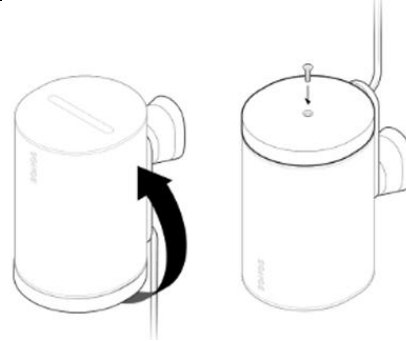

6

Aliniați **suportul cu orificiul din consolă**, apoi **glisați-l în jos și fixați-l în poziție**. Înainte de a da drumul difuzorului, verificați dacă **atât suportul, cât și difuzorul sunt fixate bine**.



7

Pentru a seta **direcția optimă a sunetului**, deblocați difuzorul rotind **inelul de blocare de pe suport cu 90° în sens antiorar**.

Reglați difuzorul în poziția dorită, apoi rotiți **inelul de blocare cu 90° în sensul acelor de ceasornic** pentru a-l bloca în poziție.



Specificații

AUDIO

Amplificator Trei amplificatoare digitale de clasă D.

Tweeter Două tweeter-uri înclinate produc o răspuns clar și precis la frecvențe înalte, oferind în același timp o percepție separată a canalelor stânga și dreapta.

Woofers Un difuzor de frecvențe medii-joase asigură reproducerea fidelă a frecvențelor vocale medii, împreună cu basul profund și bogat.

Pereche stereo Transformați două difuzoare în canale separate stânga și dreapta pentru un sunet stereo mai amplu și mai plin.

Home cinema Adăugați două difuzoare **Era 100 sau Era 100 SL** ca difuzoare surround pentru o experiență audio surround autentică.

Egalizator reglabil Utilizați aplicația **Sonos** pentru a regla basul, înaltele și volumul.

Trueplay™ Acest software măsoară acustica camerei și apoi reglează fin egalizatorul. Compatibil cu dispozitivele **iOS și Android**.

ALIMENTARE / CONECTIVITATE

Wi-Fi Când utilizați aplicația **Sonos S2**: se conectează la Wi-Fi cu orice router care acceptă standardul **802.11a/b/g/n/ac/ax** în banda de **2,4 sau 5 GHz**.

Bluetooth **Bluetooth 5.3** acceptă streaming audio de la orice dispozitiv compatibil Bluetooth. Apăsăți butonul **Bluetooth** pentru a vă conecta dispozitivul.

Alimentare Comutare automată **100–240 V ~ 50–60 Hz, intrare universală 1 A CA**.

Port USB-C	Un port USB-C . <ul style="list-style-type: none">• Conectați sursa audio utilizând un cablu aux și adaptorul Sonos Line-In.• Conectați routerul utilizând un cablu Ethernet și adaptorul Sonos Combo. (Accesoriile se vând separat.)
CPU	Procesor quad-core A-55 de 1,4 GHz.
Memorie	1 GB SDRAM 8 GB stocare NV
Sonos S2	Configurare și control folosind aplicația Sonos de ultimă generație .
Intrare linie	Utilizați adaptorul Sonos Line-In pentru a conecta dispozitive prin intermediul unei intrări audio de 3,5 mm (adaptorul se vinde separat).
Apple AirPlay 2	Funcționează cu AirPlay 2 pe dispozitivele Apple cu iOS 11.4 sau o versiune ulterioară .
DETALII / DIMENSIUNI	
Dimensiuni (H × L × A)	7,18 × 4,72 × 5,13 in / 182,5 × 120 × 130,5 mm
Greutate	4,85 lb / 2,2 kg
Temperatură de funcționare	0 °C până la 40 °C
Temperatură de depozitare	Temperatură de depozitare
Rezistență la umiditate	Conceput pentru a rezista la umiditate ridicată, cum ar fi în baie, cu dușul pornit. <i>(Nu este impermeabil sau rezistent la apă.)</i>
Finisaj produs	Alb cu grilă albă; negru cu grilă neagră
Conținutul pachetului	Sonos Era 100 SL , cablu de alimentare de 2 m , Ghid de pornire rapidă

Informații importante privind siguranța

1. Citiți aceste instrucțiuni.
2. Păstrați aceste instrucțiuni.
3. Respectați toate avertismentele.
4. Urmați toate instrucțiunile.
5. Nu utilizați acest dispozitiv în apropierea apei.
6. Curățați numai cu o cârpă uscată și moale. Produsele de curățare sau solvenții de uz casnic pot deteriora suprafața produselor Sonos.
7. Nu acoperiți orificiile de ventilație. Instalați dispozitivul în conformitate cu instrucțiunile producătorului.
8. Nu instalați dispozitivul în apropierea surselor de căldură, cum ar fi radiatoare, încălzitoare, sobe sau alte dispozitive care produc căldură.
9. Protejați cablul de alimentare împotriva deteriorării, în special la nivelul prizei, al mufei și al locului în care iese din dispozitiv.
10. Utilizați numai accesorii sau atașamente recomandate de producător.
11. Deconectați dispozitivul în timpul furtunilor sau dacă nu îl veți utiliza pentru o perioadă lungă de timp.
12. Acest produs nu conține piese care pot fi reparate de utilizator. Nu deschideți, nu dezamblați și nu încercați să reparați sau să înlocuiți niciun component. Adresați-vă personalului de service calificat Sonos pentru orice operațiune de service. Este necesară repararea dacă dispozitivul a fost deteriorat în vreun fel, de exemplu dacă cablul de alimentare sau mufa sunt deteriorate, dacă s-a vărsat lichid în dispozitiv sau au căzut obiecte străine în acesta, dacă dispozitivul a fost expus la ploaie sau umezeală, dacă nu funcționează corect sau dacă a fost scăpat pe jos.
13. Ștecherul de alimentare trebuie să fie ușor accesibil, astfel încât dispozitivul să poată fi deconectat rapid de la sursa de alimentare.
14. Avertisment: Pentru a reduce riscul de incendiu sau de electrocutare, nu expuneți dispozitivul la ploaie sau umiditate.
15. Nu expuneți dispozitivul la picături sau stropi de apă și nu așezați obiecte umplute cu lichide, cum ar fi vase, pe acesta.
16. Conexiunile între acest dispozitiv și dispozitivele externe trebuie realizate utilizând un cablu ecranat pentru a menține conformitatea cu limitele de emisie radio FCC.