

AIPER®

AIPER®

# ROBOT MEDENCE TISZTÍTÓ HASZNÁLATI KÉZIKÖNYV

Aiper Sirály 800

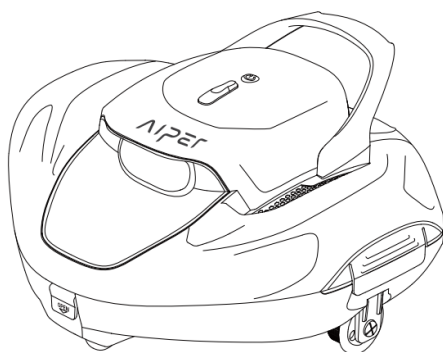

Köszönjük, hogy az Aiper-t választotta.

Ön is csatlakozott azokhoz a több milliós emberhez, akik már most is az Aiperre bízzák medencéjük gondozását, és élvezik a tökéletesen tiszta medence kényelmét.

Ez a használati útmutató segít karbantartani az Aiper medencetisztítót, és biztosítja, hogy az hosszú éveken át a legjobb teljesítményt nyújtsa. Kérjük, szánjon néhány percet a kézikönyv elolvasására.

Ha bármilyen kérdése van, **kérjük**, látogasson el weboldalunkra a [www.Aiper.com](http://www.Aiper.com) címen, és forduljon ügyfélszolgálatunkhoz segítségért vagy további információkért.

## Aiper ügyfélszolgálat:

E-mail: [Service@Aiper.com](mailto:Service@Aiper.com)

Facebook: [@AiperOfficial](https://www.facebook.com/AiperOfficial)

## Forgalmazó:

Display Me s. r. o Jeronymova 1460/2 251 01 Ricany, Cseh Köztársaság

Tel: +420 739 940 355 E-mail: [info@displayme.com](mailto:info@displayme.com)

A teljes útmutató letölthető a [www.displayme.com/support](http://www.displayme.com/support) weboldalról, vagy a QR-kód beolvasásával.



## TARTALOM

Fontos biztonsági óvintézkedések	4
1. Home	5
2. Szerkezet	5
3. Műszaki adatok és munkakörülmények	6
4. A berendezés használata	7
5. A szűrőtálca tisztítása	9
6. Karbantartás és tárolás	10
7. Fényjelző	12
8. A csomag tartalma	13
9. Garancia	14

 **Fontos biztonsági óvintézkedések**

***Kérjük, olvassa el figyelmesen ezt a kézikönyvet, és használja a berendezést az utasításoknak megfelelően. Az Aiper nem vállal felelősséget a nem megfelelő használatból eredő károkért vagy sérülésekért.***

**Útmutató**

1. Ne használja a készüléket, ha emberek vagy állatok vannak a közelében.
2. Karbantartás céljából győződjön meg arról, hogy a berendezés tisztításakor vagy használaton kívül ki van kapcsolva.
3. Ne engedje, hogy gyermekek a készüléken lovagoljanak vagy játsszanak.
4. Csak az eredeti, engedélyezett hálózati adaptert használja.
5. Az adapterkábel csak szakképzett szakember cserélheti ki.
6. Töltéskor erősen ajánlott a töltőt túlfeszültségvédőhöz csatlakoztatni.
7. Győződjön meg róla, hogy a töltőcsatlakozó teljesen száraz a töltés előtt.
8. A töltés alatt a készüléket hűvös, jól szellőző helyen kell tartani. A vásárlóknak nem szabad túlterhelniük a készüléket töltés közben, mivel ez túlmelegedéshez vagy hardverhibákhoz vezethet.
9. Ne használja a készüléket vízben, mert megsérülhet.
10. A szétszerelést (kombinációkat) csak tanúsított szakemberek végezhetik.  
létesítmény.
11. Ne használja a berendezést, amikor a medence szűrése működik.
12. Kerülje a motorolajtömítés feltörését, mert az olajat tartalmaz. Ha eltörik, kis mennyiségű olaj szívároghat a medencébe.
13. Ne tárolja vagy használja a készüléket olyan tárgyak közelében, amelyek extrém hőt termelnek.
14. Ne lyukassza ki vagy üsse meg a készülék házát, mert helyrehozhatatlan károkat okozhat. Ezenkívül a készüléket nem szabad leejteni.

## 1 Bevezetés

A Seagull 800/800B környezetbarát robotmedencetisztító egy újratölthető készülék, amely csere nélkül tisztítja és fiszterizálja a medence vizét.

**Használat előtt figyelmesen olvassa el ezeket az**

## 2 Szerkezet

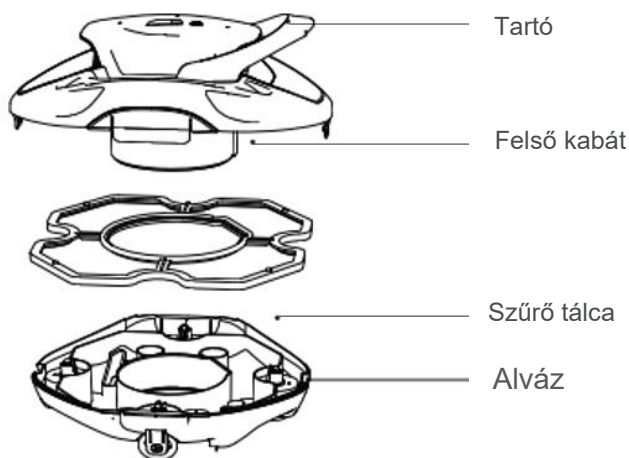

Húzóhorog



Töltő



Ecsetek

### 3 Műszaki adatok és üzemeltetési feltétel

1.	Medenceméret: 850 m <sup>2</sup> /80m <sup>2</sup> , kompatibilis a sík padlós medencékkel.
2.	A töltő bemenete: 100 ~ 240 V, 50/60 Hz
3.	Töltő kimenete: 12,6 V/1,8 A
4.	Töltési idő: 2,5 óra
5.	Az akkumulátor élettartama: legfeljebb 90 perc
6.	IP-besorolás: IPX8 Vízálló
7.	Maximális vízmélység: 3 m

#### FIGYELEM:

Az optimális teljesítmény érdekében az Aiper azt javasolja, hogy a berendezést a következő vízviszonyok között használja.

▪ • Hőmérséklet: 10-35 °C (50-95 °F)
▪ • pH-érték: 7,0-7,4
▪ • Klór: Klór: legfeljebb 4 ppm
▪ • NaCl: Maximálisan 5000 ppm

## 4 A berendezés használata

### 4.1 Fontos biztonsági óvintézkedések

- a. Ez a modell legfeljebb 850 m<sup>2</sup>/80 m<sup>2</sup>-es medencékkel kompatibilis.

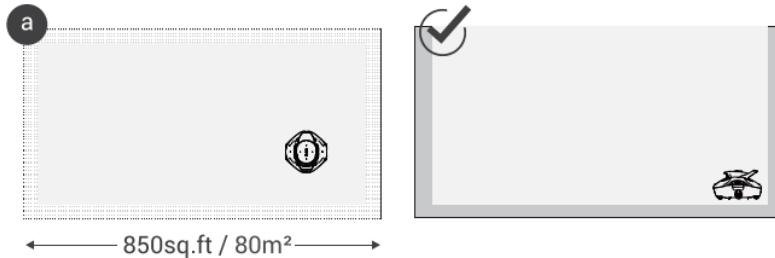

- b. Csatlakoztassa a két mellékelt keféket a gép aljához úgy, hogy mindkét keféket behelyezi a nyitott lyukba, és erősen megnyomja, amíg egy kattanást nem hall.

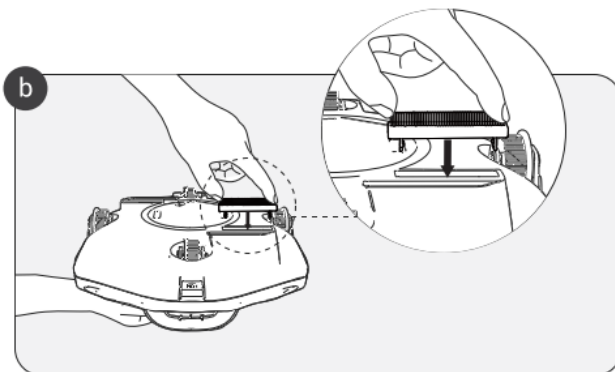

- c. Az ügyfeleknek a berendezéseket úgy kell elhelyezniük/elszállítaniuk a medencéből, hogy az aljuk a falnak legyen támasztva, hogy elkerüljék a berendezés burkolatának vagy a medence falának sérülését vagy karcosodását.

- d. Minden használat után kapcsolja ki a készüléket.

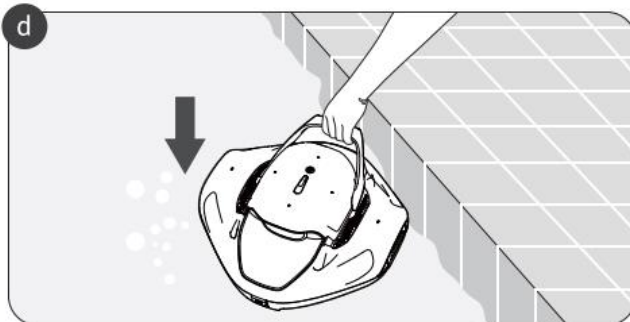

## 4.2 Töltés

Minden használat előtt tölts fel teljesen a készüléket.

- Töltés előtt kapcsolja ki a készüléket.
- Töltés előtt szárítsa meg a töltőcsatlakozót.
- Ne hagyja a készüléket fordítva töltés közben.
- Az akkumulátor töltése: a LED-kijelző kék színnel villog.
- Teljesen feltöltött akkumulátor: a LED-kijelző kéken világít.

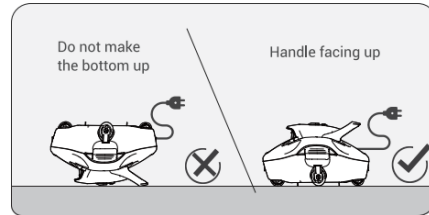
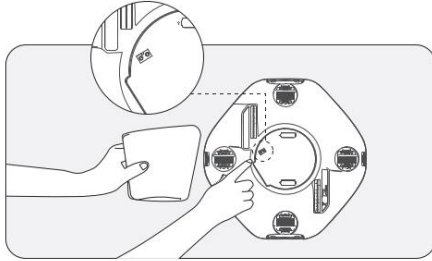

## 4.3 Működés

- Nyomja meg és tartsa lenyomva a bekapcsológombot, amíg a kék fény fel nem gyullad és egy hangjelzés nem hallatszik. A bekapcsolást követő 30 másodpercen belül helyezze a készüléket a vízbe. A készülék a m e d e n c e aljára érve néhány másodpercen

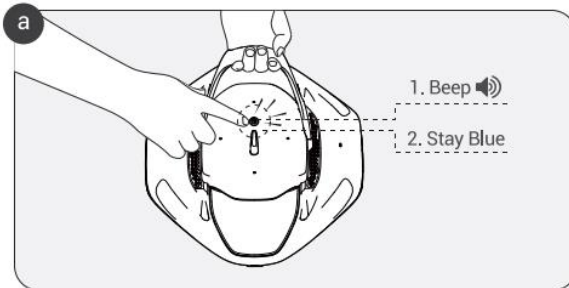

- Amikor az akkumulátor lemerül, a LED-kijelző jelez és lassan villog. piros lámpa, mielőtt megállt volna a m e d e n c e falánál. 60 másodpercig villog, amíg a készülék k i n e m k a p c s o l .

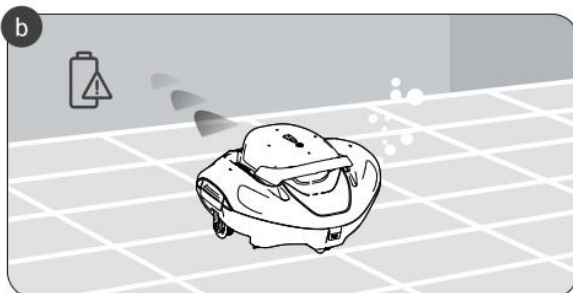

- c. Csatlakoztassa a mellékelt kampót a medence rúdjaához, és emelje le a készüléket a medencetámaszról.

Víz

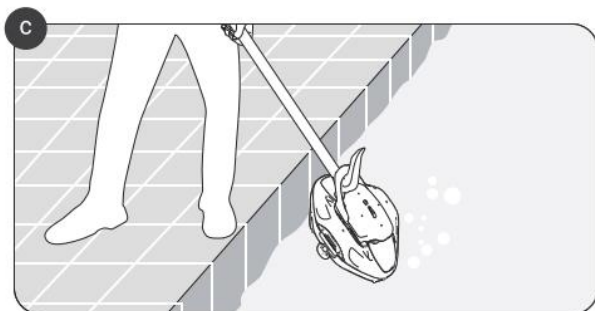

## 5 Tisztítsa meg a szűrőtálcát

- a. Emelje fel a két kisebb csatot az előlő oldalon, és a készülék hátulját, majd nyissa ki a két csat a készülék oldalán.

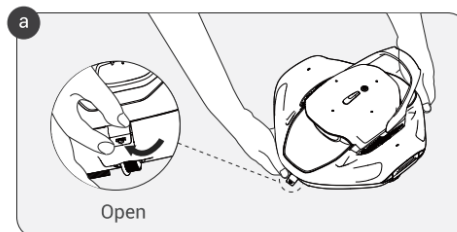

- b. Távolítsa el a készülék felső fedelét, hogy hozzáférni és eltávolítani a szűrőtálcát.

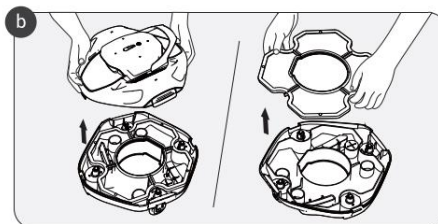

- c. Ürítse ki a filtertálcát és az alsó tálcát.

a kabátot minden szennyeződéstől és törmelék től vízzel való mosás előtt.

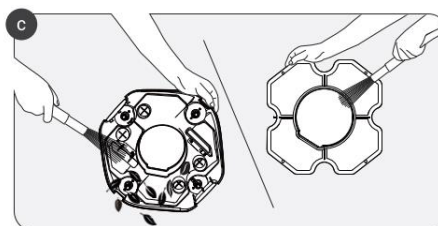

- d. A tisztítás befejezése után cserélje vissza a filtert és a felső burkolatot a megfelelő helyre rögzítse a burkolatot az összes csat zárásával a külső kabáton.

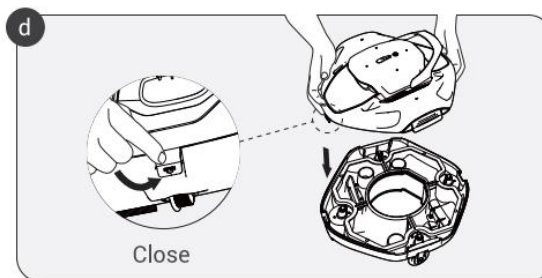

## 6 Karbantartás és tárolás

- a. Használat után mindig azonnal mossa el a tálcát. A tisztítatlan szennyeződés megkeményedhet, és eltömítheti vagy károsíthatja a filtertálcát, ami megnehezítheti a későbbi tisztítást.

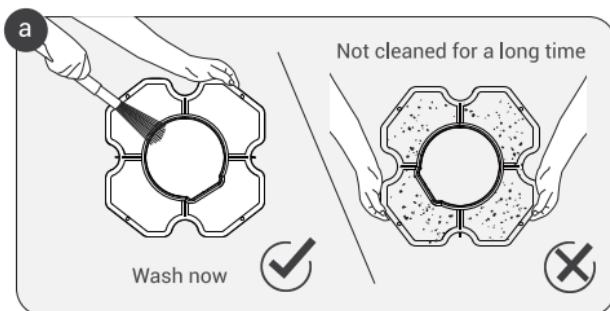

### b. Kefék cseréje.

- 1) Távolítsa el a készülék felső fedelét, hogy láthatóvá váljanak a kefék.
- 2) A z ujjával vagy egy kis szerszámmal nyomja meg a két kis reteszelő rudat az alábbi ábrán látható módon.

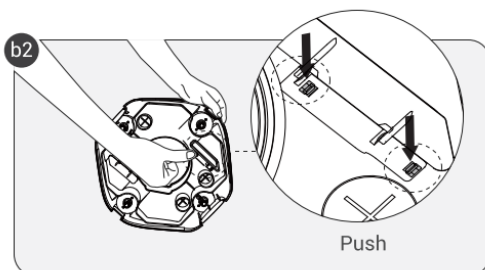
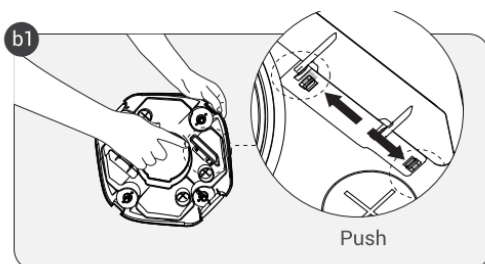

- 3 ) Nyomja meg a két reteszelő rudat, és vegye ki a kefét;
- 4 ) Helyezze be az új kefét a készülék alján lévő lyukba. A cserekeféket nem tartalmazza az eredeti csomag.

**c. A kerék cseréje**

- 1) Távolítsa el a gép felső fedelét, és fedje fel a kerekeket.
- 2) Az ujjával vagy egy kis szerszámmal nyomja meg a kerékbilincset, amíg meghajlik, majd nyomja meg, hogy a kerék kiugorjon.

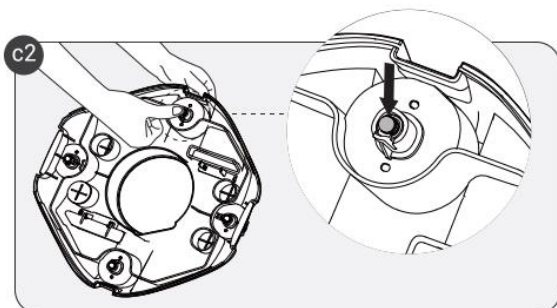
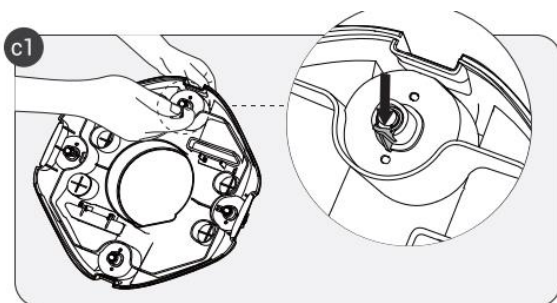

- 3) Helyezze be a pótkereket a gép aljáról úgy, hogy a vázon lévő két kis lyukhoz igazítja, és szükség esetén addig forgatja vagy tolja, amíg be nem kattan a helyére. A keréknek most már a helyén kell rögzülnie.

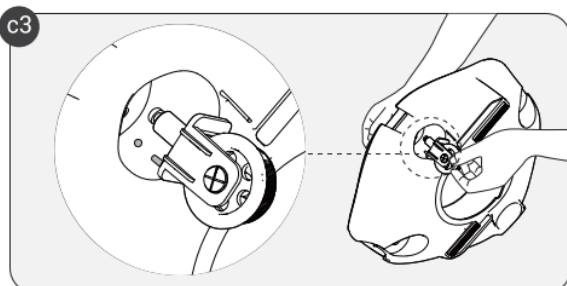

- d. A készüléket hűvös, jól szellőző helyen, közvetlen napfénytől védett helyen kell tárolni.
- e. Ha a készüléket hosszabb ideig kell tárolni, az Aiper azt javasolja, hogy az akkumulátor állapotának megőrzése érdekében háromhavonta töltsse fel. Ügyeljen arra, hogy csak az eredeti, engedélyezett hálózati adaptert használja. A készülék folyamatos töltésének elmulasztása befolyásolhatja az akkumulátor feszültségét, és áramütés veszélyét okozhatja, ami végzetes lehet.

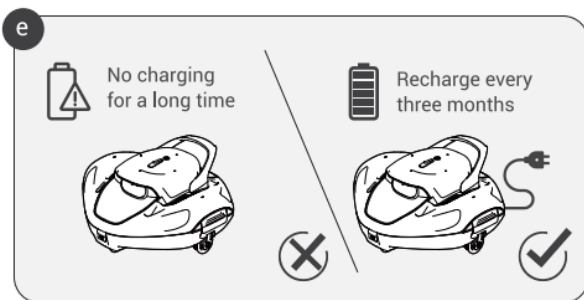

## 7 Fényjelző

NE M.	Munkaállapot	LED kijelző
1	Bekapcsolt állapot/akkumulátor szint	Teljes kék fény/kék számok
2	Kikapcsolás	Nincs világítás
3	Be (tisztítás)	Szilárd fehér fény
4	Töltés	Lassan villogó kék fény
5	Teljesen feltöltve	Egyszínű kék fény
6	Alacsony töltöttségű akkumulátor	Lassan villogó piros fény
7	Blokkolt rotor	Piros és zöld villogó fények
8	Víz elárasztása	Piros és kék villogó fények
9	Áramkimaradás	Gyors kék fények

## 8 A csomag

NE M.	Név	Modell	Mennyiség ( db)
1	Robot	Sirály 800/ 800B	1
2	Töltő		1
3	Húzóhorog		1
4	Felhasználói kézikönyv		1
5	Patronok		2
6	Pótkerék		2

## 9 Garancia

Ez a termék megfelelt a gyár műszaki osztálya által végzett összes minőség- és biztonsági ellenőrző vizsgálaton.

1. A termékre az akkumulátorra és a motorra a vásárlás napjától kezdődően garanciát vállalunk. A garanciális feltételek az a d o t t ország törvényei szerint érvényesek.
2. Ez a garancia érvényét veszti, ha a terméket illetéktelen személy módosította, bántalmazta vagy javította.
3. A garancia csak a gyártási hibákra vonatkozik, és nem terjed ki a termék tulajdonos általi helytelen kezeléséből eredő károkra.
4. A jótállási időn belüli reklamáció vagy javítás esetén be kell mutatni a megrendelés vagy a számla számát.
5. E z t a kiegészítő garanciát a z Aiper Intelligent, LLC. kínálja, székhelye: 2700 Cumberland Parkway, Suite 350, Atlanta, Georgia 30339, USA. Ez a garancia nem sérti a fogyasztónak az eladóval szemben a törvény szerint fennálló szabad jogorvoslati lehetőségeit.
6. Garancia e-mail: S e r v i c e @ A i p e r . c o m



**Megfelelőségi nyilatkozat ( CE)**

Az alábbi címen kérhet EU-megfelelőségi nyilatkozatot:  
AIPER INTELLIGENT SARL  
24 Avenue du Prado 13006 Marseille 6e Arrondissement, Franciaország

Az Aiper ezúton kijelenti, hogy ez a termék megfelel a vonatkozó EU irányelvek 2014/35/EU (LVD); 2014/30/EU (EMC); 2011/65/EU (RoHS)