



**Páči sa nám, že sa pohybujete v JLab!
Na svoje výrobky sme hrdí a plne si za nimi stojíme.**



SLŪCHADLÁ
DO OŠÍ JBUDS
AIR PRO



VAŠA ZÁRUKA

Všetky záručné nároky podliehajú autorizácii spoločnosti JLab a sú na našom výhradnom rozhodnutí. Uchovajte si doklad o kúpe, aby ste si zabezpečili záručné krytie.



KONTAKTUJTE NÁS

Obráťte sa na nás na adrese support@jlab.com alebo navštívte stránku jlab.com/contact

ZAREGISTRUJTE SA EŠTE DNES

jlab.com/register

Aktualizácie produktov | Tipy
na návody Často kladené
otázky a ďalšie informácie

PÁROVANIE CEZ BLUETOOTH

- 1 Vyberte slúchadlá z puzdra a odstráňte nálepky. Vložte slúchadlá späť do puzdra a zatvorte dverka.

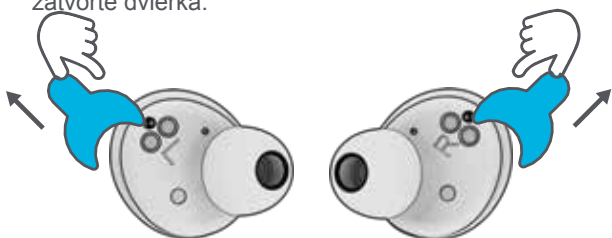

- 2 **Modré kontrolky** na puzdre signalizujú nabíjanie. Vyberte slúchadlá z puzdra.

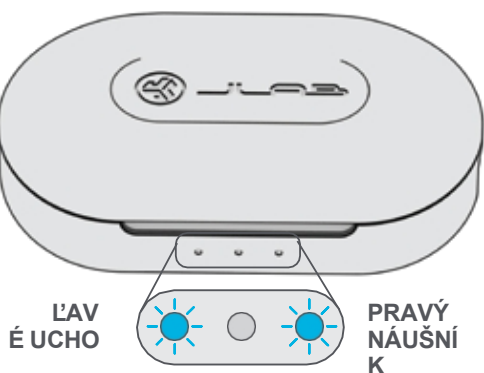

- 3 **Jedno slúchadlo** bude **blikať modro/bielo**, čo znamená, že je pripravené na spárovanie so zariadením.

V nastaveniach Bluetooth zariadenia vyberte položku "JLab JBuds Air Pro".

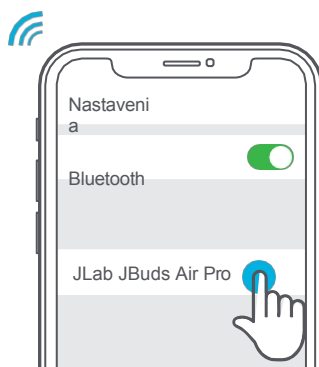

PRIDANIE NOVÝCH / ĎALŠÍCH ZARIADENÍ BLUETOOTH:

Vypnite funkciu **Bluetooth** na všetkých predtým pripojených zariadeniach.

Zapnite **Bluetooth** z nového zariadenia.

Slúchadlá automaticky vstúpia do režimu párovania Bluetooth. V nastaveniach nového zariadenia vyberte možnosť "JLab JBuds Air Pro" a pripojte sa.

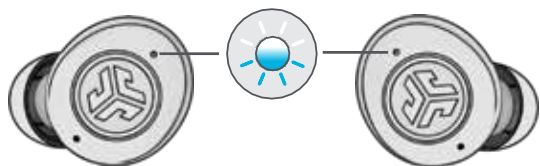

FUNKCIE TLAČIDIEL

LEFT
EARBUD

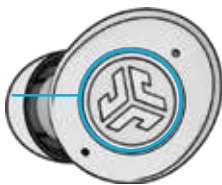

ZNÍŽENIE HLASITOSTI: Jedným ťuknutím

SIRI (iOS) alebo "OK GOOGLE" (ANDROID): Dvojité ťuknutie

REŽIM HUDBA / FILM:

Stlačte a podržte tlačidlo 1+ sekundu

ZAPNÚŤ: Stlačte a podržte 3+ sekundy

ZMENA EQ: Trojité ťuknutie (JBuds Air Pro vykoná 3 nastavenia EQ)

PRAVÝ
UŠNÝ
NÁBYTO
K

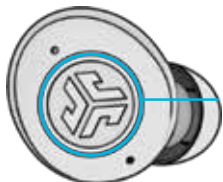

VOLUME UP: Single tap

ANSWER: Single tap

HANGUP: Double tap

REJECT INCOMING CALLS:

Stlačte a podržte tlačidlo 1+ sekundu

PLAY / PAUSE: Dvakrát ťuknite na položku

TRACK FORWARD: Stlačte a podržte tlačidlo 1+ sek.

ZAPNÚŤ: Stlačte a podržte 3+ sekundy

POZOR: Trojitý kohútik

HLASOVÉ PROMPTY

"Pripravené na párovanie": JBuds Air Pro sú pripravené na spárovanie so zariadením Bluetooth

"Batéria je plná": 100-80%

"Battery Medium": 80-20%

"Slabá batéria": Keď energia klesne na 10 %, prehráva sa správa "Low Battery".

VYPNÚŤ BEZ NABÍJACIEHO PUZDRA:

Vypnite funkciu Bluetooth v nastaveniach zariadenia. Slúchadlá sa vypnú po 3 minútach.

VLASTNÉ ZVUKOVÉ REŽIMY EQ³

Ťuknutím na pravý alebo ľavý náušník 3-krát nastavíte rôzne nastavenia EQ (JBuds Air Pro bude cyklicky meniť 3 nastavenia EQ).



JLab SIGNATURE
Charakteristický zvuk JLab C3™ so zosilnenými basmi a vokálmi



VYVÁŽENÉ
Rovnomerný zvuk bez ďalších vylepšení



BASS BOOST
Zosilnené basy a subbasy

NABÍJANIE SLÚCHADIEL

Umiestnením do nabíjacieho puzdra sa automaticky vypne a začne nabíjanie.

Modré svetlá signalizujú nabíjanie slúchadiel a po úplnom nabití sa vypnú.

Po vybratí slúchadiel sa automaticky zapne a pripojí k poslednému zariadeniu.

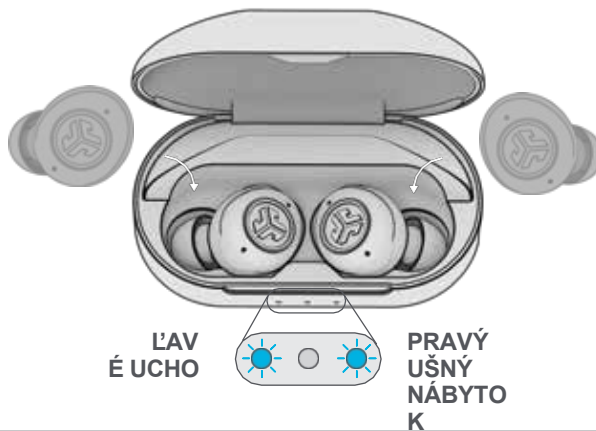

NABÍJACIA PRÍPRAVA

Pripojte JBuds Air Pro k počítaču alebo výstupnému zariadeniu USB 5 V 1 A (alebo menej).

LED diódy pri nabíjaní **pulzujú bielo** a

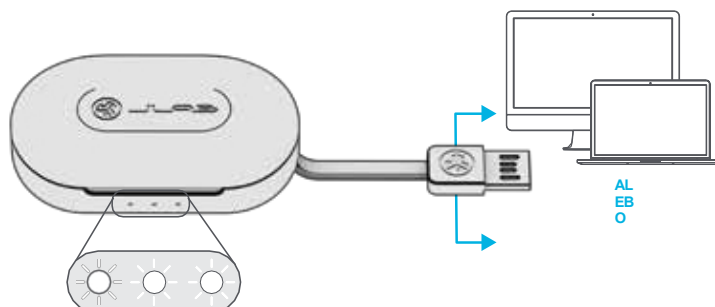

sa pohybu Tabit One 1a bielu.



MULTIPOINT (pripojenie 2 zariadení súčasne)

1 Po pripojení **PRVÉHO** zariadenia vypnite Bluetooth v nastaveniach zariadenia. JBuds Air Pro automaticky vstúpi do párovania Bluetooth.



2 Zadajte nastavenia Bluetooth **druhého** zariadenia a pripojte sa k JBuds Air Pro.



3 Zadajte nastavenia Bluetooth vášho **PRVÉHO** zariadenia. Zapnite Bluetooth a pripojte sa k JLab JBuds Air Pro.



MONTÁŽ

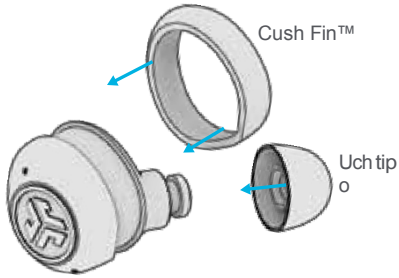

Vyskúšajte všetky voliteľné plutvy Cush Fins a koncovky do uší, aby čo najlepšie sedeli a správne tesnili.



Vložte do ucha a otočte ho, aby čo najlepšie sedelo.

NÁJSŤ SLÚCHADLÁ DO UŠÍ

Stiahnite si aplikáciu Tile a aktivujte ju, aby ste našli slúchadlá. Viac informácií nájdete na stránke jlab.com/tileapp

Aktivácia dlaždice skráti čas prehrávania v slúchadlách.



STIAHNUŤ APLIKÁCIU

Prispôbte si funkcie JBuds Air Pro a aktualizujte najnovší softvér. Stiahnite si aplikáciu JLab Sound v obchode Apple/Google Play.



RIEŠENIE PROBLÉMOV

ZIADNY ZVUK V JEDNOM SLÚCHADLE ALEBO SLÚCHADLÁ SÚ ODPOJENÉ (MANUÁLNY RESET)

1 Udržujte slúchadlá v nabíjacom puzdre a zabudnite na položku "JLab JBuds Air Pro" v nastaveniach zariadenia Bluetooth.

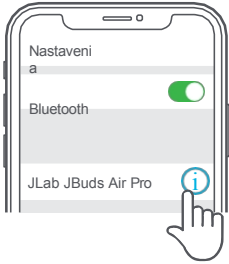

2 Rýchle poklepanie 7x na jedno slúchadlo v nabíjacom puzdre. Náušník blikne modro 4 krát.



7x kohútik

3 Rýchle ťuknutie 7x na druhé slúchadlo v nabíjacom puzdre. Náušník blikne modro 4 krát.



7x kohútik

4 Vyberte obe slúchadlá z nabíjacieho puzdra. Jedno slúchadlo bude blikať modro/bielo, čo znamená, že je pripravené na spárovanie so zariadením.



RÝCHLE TIPY

- Každé slúchadlo sa dá pripojiť k zariadeniu a používať samostatne. Jednoducho vyberte slúchadlo z nabíjacieho puzdra a automaticky sa pripojí.
- Výber správneho nástavca do uší výrazne zlepšuje kvalitu zvuku vďaka správnej utesneniu ovládača. Pre dosiahnutie najlepších výsledkov vyskúšajte všetky koncovky do uší.

VAROVANIE

Pred vložením do nabíjacieho puzdra slúchadlá úplne vysušte, aby sa puzdro nepoškodilo.

Slúchadlá sú odolné voči potu/vode, ale puzdro nie je.



UPOZORNENIA

- Vyhňte sa extrémnej teplote, chladu a vlhkosti.
- Vyvarujte sa pádu alebo rozdrvenia slúchadiel.
- V koncovkách slúchadiel sa môže usadzovať vosk, čo znižuje kvalitu zvuku. Vosk opatrne odstráňte vatovým tampónom alebo iným malým nástrojom, aby ste zlepšili kvalitu zvuku.
- Ak pociťujete nepríjemné pocity alebo bolesť, skúste znížiť hlasitosť alebo dočasne prerušiť používanie.
- Ak sa počas používania tohto výrobku pravidelne objavujú ťažkosti, prestaňte ho používať a poraďte sa so svojím lekárom.
- Odporúčame vám, aby ste so slúchadlami zaobchádzali ako s peknými slnečnými okuliarmi a v čase, keď ich nepoužívate, ich uložili na bezpečné miesto.



Obchod s produktmi | Upozornenia na produkty | Vypálenie slúchadiel

JLab Store + Burn-in Tool



