

# Ray



# Áttekintés



## Kompakt soundbar zenéhez, tévéhez és még sok máshoz –

- Könnyű, gyors beállítás: mindössze egy kábelt kell a tévéhez csatlakoztatni.
- Nagyszerű hangzás kis helyiségekben – a sokoldalú kialakítás lehetővé teszi, hogy kredencre állítsa, falra szerelje, vagy elhelyezze egy tévéállványban.
- Zenét, rádiót, podcastokat és egyébeket streamelhet, amikor a tévé ki van kapcsolva.
- Bővíthető. Az 5.1 **térhatású** hangzás érdekében hozzáadhat egy Subot és két Sonos hangszórót, például One-t.
- Vezérelheti a Sonos rendszert a **Sonos alkalmazással** (Android és iOS rendszerekre).
- Lásd: **Beállítás**, amikor készen áll a Ray Sonos rendszerhez való hozzáadására.

# Vezérlőelemek és fények

---

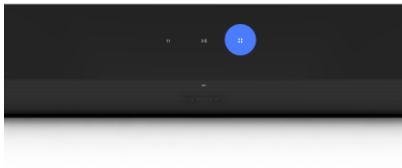

## Hangerőszabályozás

Kisebb beállításokhoz érintse meg, a hangerő gyors megváltoztatásához pedig érintse meg és tartsa lenyomva:

- Hangerő fel (jobb)
- Hangerő le (bal)

### **Megjegyzés:**

Használhatja a Sonos alkalmazást és a tévé távirányítóját is.

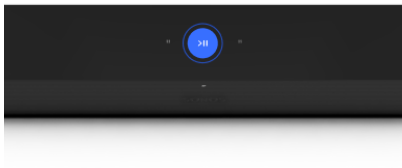

## Lejátszás/Szünet

Érintse meg a hang lejátszásához vagy szüneteltetéséhez.

---

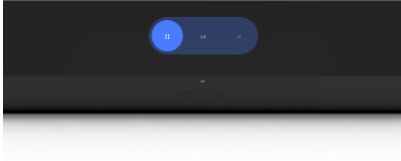

### **Következő/Előző**

(csak zene)**Previous**  
(music only)

- Legyintsen jobbra az érintő vezérlőelemeken keresztül a következő zeneszámra ugráshoz.
- Legyintsen balra az előző zeneszámra lépéshez.

**Megjegyzés:** Rádióadó hallgatása közben nem lehet előre- és hátralépni.



### **Állapotjelző fény**

Megjeleníti a termék wifi-kapcsolódását, jelzi, ha a hangerő némítva van, és megjeleníti a hibákat.

**További információ**

# Csatlakozópanel



1

## Összekapcsolás gomb

Beállítás közben nyomja meg a csatlakozáshoz.

2

## Hálózati táp (tápellátás) bemenet

Kizárólag a mellékelt tápkábelt használja (harmadik féltől származó tápkábel használata esetén a jótállás megszűnik).

3

## Optikai port

A soundbar tévéhez való csatlakoztatására szolgál.

4

## Ethernet-port

Ha routerhez, számítógéphez vagy hálózati adattárolóhoz (NAS) szeretne csatlakozni, használjon Ethernet-kábelt (nem kötelező).

# A hely kiválasztása

A Rayt a tévé alatt vagy fölött a falra lehet rögzíteni, vagy tévéállványra lehet helyezni.

## Tévéállványra helyezés

- Helyezze el vízszintesen stabil, egyenes felületre legalább 2 hüvelykre/50 mm-re a tévétől.
- Ne helyezze el függőlegesen, illetve az oldalára.
- Ne takarja el a tévé infravörös érzékelőjét.
- Ha polcra teszi, helyezze az elejére, és a legjobb hangminőség érdekében mindkét oldalon hagyjon (legalább) 2 hüvelyk térközt.
- Hagyjon legalább 1 hüvelyk (25 mm) térközt a Ray fölött, hogy hozzáférjen az érintő vezérlőelemekhez. A legjobb hangminőség érdekében a Ray mindkét vége legyen legalább 1 hüvelyk (25 mm) a faltól, illetve más akadálytól.
- Győződjön meg arról, hogy az érintő vezérlőelemek felfelé nézzenek-e.

## Falra rögzítés

A soundbart kompatibilis fali tartóval rögzítheti a falhoz. Javasoljuk az egyéni tervezésű Sonos Ray fali tartót (külön kapható). További információkért lásd a **Fali tartó** című részt.

# A kábelek csatlakoztatása

## Mielőtt elkezdené

- Válassza le a tévéről a meglévő házimozsi- és térhatású hangberendezéseket.
- Csatlakoztassa az esetleges külső eszközöket, például a kábeldobozt és a DVD-lejátszót, közvetlenül a tévéhez.
- Kapcsolja be a tévét.

1

Csatlakoztassa a tápvezetékét, és dugja be a hangszórósávba.

**Megjegyzés:** Kizárólag a mellékelt tápkábelt használja (harmadik féltől származó tápkábel használata esetén a jótállás megszűnik).

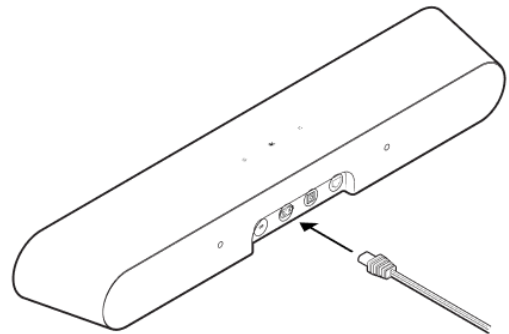

2

Távolítsa el a védősapkát, majd csatlakoztassa az optikai kábelt (mellékelve) a soundbar hátulján lévő optikai porthoz.

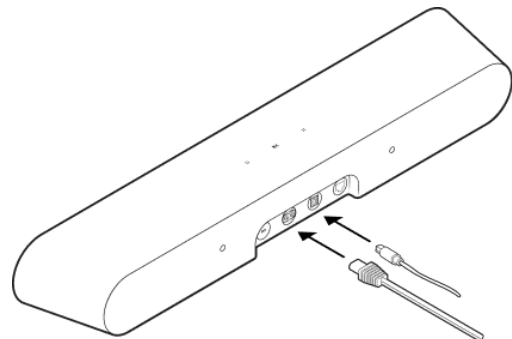

3

Távolítsa el a védősapkát, majd csatlakoztassa az optikai kábelt a tévé optikai digitális OUT portjához. (A tévé optikai adapterének portja „D-alakú” – győződjön meg róla, hogy a csatlakozó megfelelően illeszkedik a portba. Az adapter helytelenül történő behelyezése esetén megsérülhet a kábel).

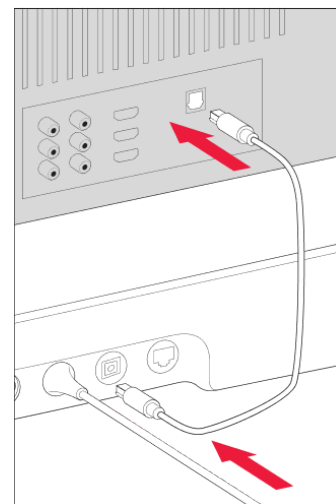

# Termékbeállítások

A Sonos termékek a környezet alapján testre szabhatók. Lépjen a  > **Rendszer** lehetőséghez, és válasszon ki a egy terméket.

---

## Helyiség neve

Ha a hangszórót új helyiségbe viszi, a nevét a beállításokban módosíthatja.

---

## A wifi kikapcsolása (hordozható termékeken nem)

Kikapcsolhatja a hangszórón a wifit, ha a hálózathoz Ethernet-kábellel van csatlakoztatva. Ez csökkenti az energiafogyasztást, és javíthatja egyes vezetékes hangszórók csatlakoztathatóságát.

Az olyan termékek esetében, mint az Amp és a Port, a wifi kikapcsolása csökkentheti a belső hőmérsékletet, ha állványon vagy egymásra helyezve vannak. **További információ**

---

## Kiegyenlítés

A Sonos termékek előre beprogramozott hangszínszabályozó-beállításokat tartalmaznak. Úgy módosíthatja a hangbeállításokat (mélyhang, magashang, egyensúly vagy hangosság), hogy azok legjobban megfeleljenek a személyes ízlésének. **További információ**

---

## Trueplay

A Trueplay a hangzást a környezethez és a tartalomhoz igazítja. **További információ**

---

## Hangerőkorlátozás

Minden helyiségben beállíthatja a maximális hangerőt. **További információ**

---

---

---

## Állapotjelző fény

Megjeleníti a hangszóró wifi-kapcsolódását, jelzi, ha a hangerő némítva van, és megjeleníti a hibákat.

### **További információ**

**Megjegyzés:** Ha a fény elvonja a figyelmét, kikapcsolhatja a termék beállításában.

---

## Érintő vezérlőelemek

Az érintő vezérlőelemek letilthatók a hangszórón. Ez azért lehet célszerű, hogy egy gyermek vagy kíváncsi háziállat ne állítsa el véletlenül a lejátszást vagy a hangerőt. **További információ**

# Házimozi

A tévéhez szánt Sonos termékek teljes moziszerű hangzást kínálnak, és a zenét is lejátszák. Házimozi-rendszert alakíthat ki egy pár **hátsó hangszóró** és egy **Sub** hozzáadásával.

## Házimozi-beállítások

A Sonos alkalmazás segítségével megadhatók a hangbeállítások, és módosítható, hogy a házimozi-hangszóró hogyan működjön együtt a tévével.

---

### Tévépárbeszéd szinkronizációja

Ha a tévé hangja nincs szinkronban a képpel, beállítható a helyiség beállításában a hang késleltetése (szinkronizáció). **További információ**

---

### Csoportos hangkésleltetés

Ha csoportban történő lejátszás közben hanggal kapcsolatos problémákat észlel, módosíthatja ezt a beállítást. **További információ**

---

---

---

## Tévé automatikus lejátszása

**Tévé automatikus lejátszása** – ha a tévé bekapcsolásakor zene vagy más tartalom lejátszása folyik, a hang automatikusan a tévé hangjára vált (alapértelmezett). Ha nem szeretné, hogy így legyen, kapcsolja ki a tévé automatikus lejátszását a helyiség beállításaiban.

**Csoportosítás megszüntetése automatikus lejátszáskor** – ha a házimozsi-hangszóró más termékekkel van egy csoportban a tévé bekapcsolásakor, akkor automatikusan kiválik a csoportból (alapértelmezett beállítás). Ha nem szeretné, hogy így történjen, kapcsolja ki a Csoportosítás megszüntetése automatikus lejátszáskor funkciót a helyiség beállításaiban.

---

## Beszédjavítás

Érthetőbbé teszi a tévében hallható párbeszédet. **További információ**

---

## Éjszakai hang

Kiemeli a csendesebb hangokat, az erősebb hangok intenzitását pedig csökkenti. Kapcsolja be a hangerő csökkentéséhez, ha továbbra is megfelelő egyensúlyt és tartományt szeretne. **További információ**

---

## IR használata

Engedélyezheti a Sonos egy IR-távírányítóval való vezérlését.

---

---

---

---

## Távirányító beállítása

Beállítás közben sor kerül a távirányító beprogramozására. Bármikor beprogramozhat egy másik távirányítót.

**További információ**

# Térhatású hangszórók beállítása

Két (ugyanolyan típusú) Sonos hangszórót, illetve egy Sonos Ampet és kedvenc nem Sonos hangszóróit könnyen a házimozsi jobb és bal csatornájává alakíthat.

1. Helyezzen el minden térhatású hangszórót körülbelül 10 lábnyira a kedvenc hallgatási helyétől, az ülőhely felé dőlve.
2. Lépjen a  > **Rendszer** lehetőséghez.
3. Válassza ki a hangszórósávot tartalmazó helyiséget, és válassza a **Térhatású hangszórók hozzáadása** lehetőséget a kezdéshez.

**Megjegyzés:** Ha a helyiségeket csoportosítja, vagy ehelyett sztereópárt hoz létre, nem lesz térhatású hangzás.

## További információ

### Térhatású hang beállításai

A beállítás során a térhatású hangzást a rendszer a helyiségre optimalizálja. Az alábbi beállítások adhatók meg:

---

#### Térhatású hangszórók

A térhatású hangzás **Be** vagy **Ki** kapcsolható.

---

#### Tévé hangereje

A térhatású hangerőt a tévé hangerejéhez lehet igazítani.

---

#### Zene hangereje

A zene térhatású hangereje beállítható.

---

#### Zenelejátszás

**Körülölelő** (kifinomult) vagy **Teljes** (hangosabb, teljes tartományú). Nem vonatkozik a Dolby Atmoszal történő zenelejátszásra.

# Trueplay™

Minden helyiség más és más. A Trueplay hangolás méri, hogyan verődik vissza a hang a falakról, a bútorokról és más felületekről a helyiségben, majd finomhangolja a Sonos hangszórót, hogy biztosan jól szóljon, bárhol is helyezte el.

A TruePlay iOS 8 vagy újabb iOS operációs rendszert futtató mobil eszközön működik. A hangolás során a mobil eszközzel a kezében mozog majd a helyiségben.

1. Válassza a  > **Rendszer** lehetőséget, majd a hangolni kívánt helyiséget.
2. Válassza a **TruePlay hangolás** lehetőséget a kezdéshez.

## Automatikus TruePlay

A hordozható Sonos termékek – így a Sonos Roam és a Move – automatikusan be tudják állítani magukat. Az Automatikus TruePlay a hangszóró mikrofonját használja a környezet érzékelésére és rendszeres hangolási beállításokra, hogy nagyszerű hangzást kínáljon, bárhol is legyen a hangszóró, és bármit is hallgasson.

Válassza a  > **Rendszer** lehetőséget, majd a hordozható hangszórót az Automatikus Trueplay bekapcsolásához.

## Kiegészítők

Találja meg a tökéletes kiegészítőt a Sonos rendszerhez – a Sonos termékekhez tökéletesen igazítva.

A Sonos-kompatibilis állványok, fali tartók, töltők és kábelek teljes választékát megtalálja webhelyünkön a **Tartozékok** menüpontban.

# Falra rögzítés

Használja a Ray fal tartó készletet (külön kapható a [sonos.com](https://www.sonos.com) webhelyen). Sík falra történő felszerelésre készült.

## Útmutató

- Hagyjon elég helyet a Ray és a tévé között, hogy elérje a Ray érintő vezérlőelemeit.
- A legjobb hangminőség érdekében a Ray mindkét vége legyen legalább 1 lábra (30 cm-re) a faltól, illetve más akadálytól.

## A rögzítőkészlet tartalma

- Fali rögzítőkeret
- 2 db rövid rögzítőcsavar
- 2 db fali tipli
- 2 db fali csavar

## Szükséges eszközök

- Ceruza
- Csillagfejű csavarhúzó
- Fúrógép (ha a felszerelés helyén szükséges)
- Mérőeszköz
- Szintező
- Szegecskereső (nem kötelező)

<b>Falra rögzítés</b>	<b>Előfúrás</b>	<b>Tiplik használata</b>	<b>Csavarok használ</b>
<b>Facsap</b>	1/8"-es/3 mm-es szár	Nem	Igen
<b>Gipszkarton (nincs szegecs)</b>	5/16"-es/8 mm-es szár	Igen	Igen
<b>Kemény gipszkarton vagy dupla farostlemez</b>	5/16"-es/8 mm-es szár	Igen	Igen
<b>Gipsz</b>	5/16"-es/8 mm-es szár	Igen	Igen
<b>Beton vagy téгла</b>	5/16"-es/8 mm-es szár	Igen	Igen

# Állítsa be

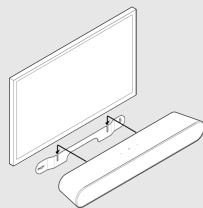

1

Ha a tévé falra van szerelve, igazítsa a tartó felső szélét a televízió aljához úgy, hogy legalább 2,5 hüvelyk (64 mm) maradjon közöttük.

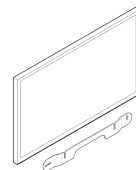

2

Jelölje meg a csavarok helyét, és vegye el a keretet.

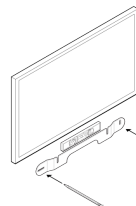

3

Ha fali tipliket használ, fúrjon 5/16"-os fúrószárral előfúrásokat, kezdve a bal oldali lyukkal. Ezután helyezze be a fali tipliket. Ne használjon fali tipliket, ha fába vagy műanyagba fúr. **Lásd a „Falra szerelési információk”**

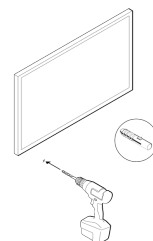

---

4

Helyezze a fali rögzítőkeretet a csavarhelyekre, és szintezővel ellenőrizze a pontosságot. Csavarozza a keretet a falhoz csillagfejű csavarhúzóval vagy fúrógéppel, ügyelve arra, hogy a középső bevágás felfelé mutasson.

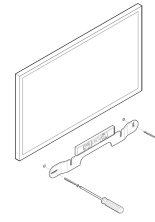

---

5

Egy csillagfejű csavarhúzóval rögzítse a két rögzítőcsavart a soundbar hátuljához, ügyelve arra, hogy teljesen meghúzza őket.

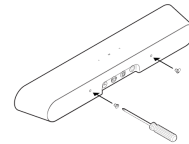

---

6

Távolítsa el a védősapkát az optikai kábelről, majd csatlakoztassa a tápkábelt és az optikai kábelt a soundbar hátuljához.

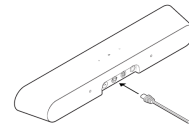

---

7

Csúsztassa lefelé a soundbart, hogy a rögzítőcsavarok illeszkedjenek a fali konzol nyílásaiba. Győződjön meg róla, hogy az érintő vezérlőelemek felfelé néznek, és a Sonos Ray teljesen a helyére került.

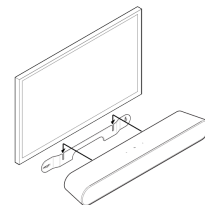

# Műszaki adatok

---

## Funkció

## Leírás

---

## AUDIO

---

### Erősítők

Négy Class-D digitális erősítő.

---

### Mélyhangsugárzók

A közepes tartomány hangfrekvenciáinak hű lejátszásáról és a mély, gazdag basszusról két teljes tartományú mélyhangsugárzó gondoskodik.

---

### Magashangszugárzók

Két magashangszugárzó állítja elő az éles, tiszta magas frekvenciájú hangokat.

---

### Audioportok

Két mikroport szabadalmaztatott torzításgátló technológiával.

---

### Állítható hangszínszabályzó

A mély- és magashang, valamint a hangosság a Sonos alkalmazással állítható.

---

## SZOFTVER

---

### Sonos S2

A Sonos alkalmazás legújabb generációjával végezheti a beállítást és a vezérlést.

---

<b>Funkció</b>	<b>Leírás</b>
<b>Apple AirPlay 2</b>	AirPlay 2-vel működik az iOS 11.4-es és újabb rendszerű Apple-eszközökön.
<b>Trueplay</b>	Dinamikusan hangolja a hangszórót a helyiség vagy terület egyedi akusztikájának megfelelően (iOS eszköz szükséges).
<b>Beszédjavítás</b>	Kapcsolja be ezt a házimozsi beállítást a Sonos alkalmazásban, hogy a tévés párbeszéddek még tisztábbak legyenek.
<b>Éjszakai hang</b>	Kapcsolja be ezt a házimozsi beállítást a hangos tévés hanghatások intenzitásának csökkentéséhez.
<b>Rendszerkövetelmények</b>	Tévé optikai digitális hangkimenettel, szélessávú internet és a Sonos alkalmazás.
<b>ÁLTALÁNOS JELLEMZŐK</b>	
<b>Méreték (Mag x Szél x Mély)</b>	2,79 x 22,00 x 3,74 hüvelyk (71 x 559 x 95 mm)
<b>Színek</b>	Fekete, fehér
<b>Felület</b>	Matt

<b>Funkció</b>	<b>Leírás</b>
<b>Súly</b>	4,29 font (1,95 kg)
<b>Hangszóró állapotjelző fénye</b>	Megjeleníti a hangszóró wifi-kapcsolódását, jelzi, ha a hangerő némítva van, és megjeleníti a hibákat.
<b>Üzemi hőmérséklet</b>	32–104°F (0–40°C)
<b>Tárolási hőmérséklet</b>	-4–122°F (-20–50°C)
<b>Vezérlés</b>	Használhatja az IR (infravörös) tévétávírányítót, az érintő vezérlőelemeket vagy a Sonos alkalmazást.
<b>Processzor</b>	Négymagú; 1,4 GHz A-53
<b>Memória</b>	1 GB SDRAM; 4 GB NV
<b>Rögzítés</b>	M5 menetes rögzítőaljzat
<b>TÁPELLÁTÁS ÉS CSATLAKOZÁSI LEHETŐSÉGEK</b>	
<b>Tápegység</b>	Automatikusan átváltó 100–240 V, 50–60 Hz 2,0 A váltakozóáramú univerzális bemenet.

<b>Funkció</b>	<b>Leírás</b>
<b>Wifi</b>	Bármilyen 802.11b/g/n, 2,4 GHz-es broadcast-képes routerrel csatlakozik a wifi hálózathoz.
<b>Optikai</b>	A mellékelt optikai kábellel csatlakoztassa a hangszórósávot a tévé optikai digitális hangkimenetéhez.
<b>Ethernet</b>	Egy port a router vezetékes csatlakoztatásához (nem kötelező).
<b>Infravörös vevő</b>	A zökkenőmentes vezérlés érdekében szinkronizál a tévé távirányítójával.
<b>Támogatott eszközök</b>	Optikai kábellel csatlakozik a tévéhez. Lejátssza a tévéhez csatlakozó forrásokat, köztük a kábeldobozokat és a játékkonzolokat is.

- A műszaki adatok előzetes értesítés nélkül változhatnak.

# Fontos biztonsági információk

1. Olvassa el ezeket az utasításokat.
2. Őrizze meg az alábbi utasításokat.
3. Tartson be minden figyelmeztetést.
4. Kövessen minden utasítást.
5. Ne használja a berendezést víz közelében.
6. Kizárólag száraz, puha törlőkendővel tisztítsa. A háztartási tisztítószeres és oldószeres kárt tehetnek a Sonos termékek felületében.
7. Ne takarja el a szellőzőnyílásokat. A gyártó utasításainak megfelelően szerelje össze.
8. Ne helyezze hőforrás, például radiátor, hőszugárzó, kályha és más hőt előállító szerkezet közelébe.
9. Védje a tápkábelt a rálépés és a becsípődés ellen, különösen a dugóknál, az aljzatoknál és ott, ahol a berendezésből kilép.
10. Kizárólag a gyártó által meghatározott tartozékokat/kiegészítőket használjon.
11. Válassza le a tápellátásról a berendezést villámlás során, illetve ha tartósan nem használja.
12. A termék nem tartalmaz a felhasználó által szervizelhető alkatrészeket. Ne nyissa ki, ne szedje szét, és ne próbálja megjavítani vagy kicserélni az alkatrészeket. Minden javítást bízjon a Sonos minősített szerviz dolgozóira. Akkor szükséges szerviz, ha a berendezés valamilyen módon megsérül, például a tápkábel vagy -dugó megsérül, folyadék ömlik a berendezésre vagy tárgyak esnek bele, a berendezést eső vagy nedvesség éri, nem működik rendeltetésszerűen, illetve leesett.
13. A tápdugónak hozzáférhetőnek kell lennie, hogy a berendezést le lehessen választani.
14. **Figyelmeztetés:** A tűz és az áramütés veszélyének csökkentése érdekében a berendezést ne tegye ki esőnek és nedvességnek.
15. Ne tegye ki a berendezést cseppenő és loccsanó víznek, és ne helyezzen rá folyadékkal töltött tárgyakat, például vázát.