

Era 100 SL

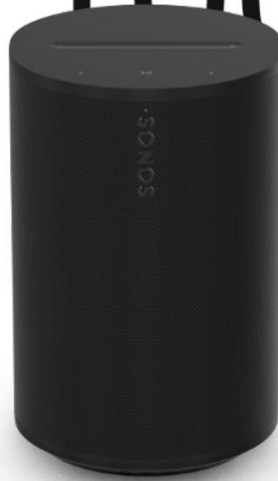

Guides > Era 100 SL



Pregled

Kompakten pametni zvočnik, zasnovan za zvok, ki napolni prostor

- Kompaktna zasnova se lepo prilega na polico, kuhinjski pult, nočno omarico ali pa se lahko namesti na steno ali stojalo.
- Prilagodljiva povezljivost prek Wi-Fi, Bluetooth® in USB-C linijskega vhoda.
- Enostavno upravljanje z aplikacijo Sonos ali intuitivnimi dotiknimi gumbi.
- Povežite dva zvočnika Era 100 SL za še širši zvočni prostor ali uporabite dva kot zadnja zvočnika z najnovejšimi zvočnimi letvami Sonos.
- Ko ste pripravljeni dodati Era 100 SL v svoj sistem, si oglejte **nastavitve**.



Gumbki in lučke



Nadzor glasnosti

- **Povečajte glasnost** (povlecite v desno ali tapnite +)
- **Zmanjšajte glasnost** (premahnite v levo ali tapnite -)

Opomba: Med predvajanjem glasbe pridržite gumb + ali -, da hitro spremenite glasnost.



Predvajanje/premor

- Enkrat pritisnite za **predvajanje ali zaustavitev** zvoka.
- Pritisnite in pridržite, da **dodate glasbo, ki se predvaja v drugi sobi**.



Naslednja/prejšnja skladba

- Pritisnite >, da preskočite na naslednjo skladbo.
- Pritisnite <, da se vrnete na prejšnjo skladbo.

Opomba: Med poslušanjem radijske postaje ne morete preskočiti naprej ali nazaj.



Stanje lučke

Prikazuje povezavo naprave z **Wi-Fi**, označuje **utišanje glasnosti** in **opozarja na napake**

Plošča priključkov



1 Gumb Bluetooth

- **Pritisnite in pridržite**, da se povežete z novo napravo.
- **Pritisnite enkrat**, da se ponovno povežete.

2 Vrata USB-C

Vrata **USB-C** so namenjena za **priključitev linijskega vhoda in ethernetnega priključka** s pomočjo **adapterja Sonos Line-In Adapter ali Combo Adapter** (prodajata se ločeno).

Ni namenjen kot vir napajanja za zvočnik in **se ne sme uporabljati za polnjenje drugih naprav**.

- **Ethernet:** Če želite uporabiti žično povezavo (koristno, če je vaš Wi-Fi nestabilen), uporabite Sonos Combo Adapter in Ethernet kabel za neposredno povezavo zvočnika Era 100 SL z vašim usmerjevalnikom.
 - **Line-in:** uporabite Sonos Line-In Adapter ali Combo Adapter za priključitev gramofona, CD predvajalnika ali druge naprave.
-

Izberite lokacijo

Zvočnik lahko postavite skoraj kamorkoli. Za najboljšo zmogljivost upoštevajte nekaj priporočil:

- **Era 100 SL** je zasnovan tako, da zagotavlja močan zvok kjer koli. **Trueplay™** samodejno prilagaja zvok glede na lokacijo zvočnika in vsebino, ki jo poslušate.
- Če je zvočnik **Era 100 SL** nameščen ob steni ali na polici, za najboljšo zmogljivost pustite vsaj **2,5 cm** prostora za zadnjo stran zvočnika.
- Če zvočnike **Era 100 SL** uporabljate kot **zadnje prostorske zvočnike**, pustite vsaj **203 mm** prostora okoli vsakega zvočnika.

Bluetooth povezovanje

1. V nastavitvah naprave vklopite **Bluetooth**.
2. Pritisnite in pridržite **gumb Bluetooth** na zadnji strani zvočnika, dokler ne zaslišite piska, nato gumb spustite.
Ko je zvočnik pripravljen za povezovanje, **statusna lučka utripa modro**.
3. V nastavitvah Bluetooth izberite **Era 100 SL** iz seznama razpoložljivih naprav.
Vaša mobilna naprava se bo samodejno povezala, ko jo boste naslednjič uporabili.

Line-in

Povežite avdio napravo, kot je projektor, CD-predvajalnik ali gramofon (z vgrajenim predojačevalnikom), s katerim koli izdelkom **Sonos**, ki ima **vhod za linijski signal** (Era 100 SL, Era 300, Era 100, Amp ali Port).

Nato v aplikaciji odprite  (**Zvočniki**) → **Line-in (Line-in)**, izberite vir in začnite predvajanje.

Opomba:

Modeli **Era 100 SL**, **Era 300** in **Era 100** zahtevajo **Sonos Line-In Adapter** ali **Combo Adapter** (prodaja se ločeno).

Drugi izdelki lahko zahtevajo drugačen tip adapterja za linijski vhod, odvisno od avdio vira.

Trueplay™

Trueplay meri, kako se zvok odbija od sten, pohištva in drugih površin v vaši sobi, nato pa samodejno natančno nastavi vaš zvočnik **Sonos**, da zveni najboljše, ne glede na to, kje ga postavite.

Med nastavitvijo izberite možnost **Trueplay**, ki najbolj ustreza vam in vašemu prostoru.

Če želite nastavitve opraviti pozneje, sledite tem korakom:

1. Pojdite na **Settings** .
2. Izberite izdelek, ki ga želite nastaviti.
3. Izberite **Trueplay**.

Nastavitev stereo para

Za še boljše stereo izkušnjo povežite dva zvočnika **Sonos** v isti sobi.

En zvočnik bo deloval kot **levi kanal**, drugi pa kot **desni kanal**.

Opomba:

Zvočniki **Sonos** v stereo paru morajo biti istega tipa.

1. Zvočnika postavite **2,5 do 3 metre** narazen.
Vaš najljubši položaj za poslušanje naj bo **2,5 do 3,5 metra** oddaljen od povezanih zvočnikov – manjša razdalja bo poudarila bas, večja razdalja pa bo izboljšala stereo sliko.
2. Odprite aplikacijo **Sonos** in pojdite na **Settings** .
3. Izberite enega od izdelkov, ki ga želite uporabljati v stereo paru.
4. Izberite **Nastavi stereo par**, da začnete postopek nastavitve.

Nastavitev prostorskih zvočnikov

Dva zvočnika **Sonos** (istega modela) ali **Sonos Amp** in vaše najljubše zvočnike druge blagovne znamke lahko enostavno spremenite v ločena **leva in desna kanala** za vaš domski kino.

1. Vsak zvočnik prostorskega zvoka postavite približno **3 metre** od vašega najljubšega mesta za poslušanje in ga usmerite proti vašemu sedežnemu prostoru.
2. Pojdite na **Settings** .
3. Izberite sobo z **zvočno letvijo** in izberite **Dodaj prostorske zvočnike**, da začnete nastavitev.

Opomba

Če namesto tega združite sobe ali ustvarite stereo par, prostorski zvok ne bo na voljo.

Nastavitve prostorskega zvoka

Med nastavitvijo se **prostorski zvok optimizira za vašo sobo**. Nastavite lahko naslednje:

Prostorski zvočniki

Vklopite ali izklopite prostorski zvok.

Raven TV

Prilagodite glasnost prostorskega zvočnika za zvok iz televizorja.

Raven glasnosti glasbe

Nastavite glasnost prostorskih zvočnikov za zvok iz televizorja.

Predvajanje glasbe

Ambient (tiho) ali **Full (glasneje, polni razpon)**.
Ne velja za predvajanje **glasbe Dolby Atmos**.

Nastavitve izdelka

Sonos izdelke lahko prilagodite svojemu okolju.

1. Pojdite na **Settings**  .
2. Izberite izdelek.

Ime sobe

Če zvočnik prestavite v drugo sobo, lahko njegovo ime spremenite v **nastavitvah**.

(ni na voljo za Sonos Era 100, Era 300 ali prenosne izdelke)

Izklopite Wi-Fi

Wi-Fi zvočnika lahko izklopite, ko je zvočnik povezan z omrežjem prek **ethernetnega kabla**. To zmanjša porabo energije in lahko izboljša povezljivost za žične zvočnike. Pri izdelkih **Amp** in **Port** lahko izklop Wi-Fi zmanjša notranjo temperaturo naprave, ko so nameščeni v stojalu ali drug na drugem.

Opomba: Wi-Fi bo onemogočen za **Era 100 in Era 300**, ko priključite **Sonos Combo Adapter** z ethernetnim kablom.

EQ

Sonos izdelki imajo vnaprej nastavljene nastavitve izenačevalnika. Zvočne nastavitve (**bas, visoki toni ali glasnost**) lahko prilagodite po svojih željah.

Trueplay

Funkcija **Trueplay** prilagodi zvok vaši sobi in vsebini, ki jo predvajate. Prenosne izdelke je mogoče nastaviti samodejno.

Omejitev glasnosti

Za vsako sobo lahko nastavite **največjo glasnost**.

Indikator stanja

Prikazuje povezavo zvočnika z **Wi-Fi**, kaže, kdaj je glasnost utišana, in vas opozarja na napake.

Opomba
Če vas lučka moti, jo lahko izklopite v **nastavitvah**.

Dotik

Na zvočniku lahko izklopite dotik.
To je koristno, na primer, da **otrok ali hišni ljubljencek** ne bi po nesreči spremenil predvajanja ali glasnosti.

(samo za prenosne izdelke)

Varčevanje z baterijo

Da podaljšate življenjsko dobo baterije, lahko prenosni zvočnik nastavite tako, da se **samodejno izklopi, namesto da preide v stanje mirovanja**.

Ta možnost se prikaže v aplikaciji **Sonos**, ko vklopite zvočnik.

(Sonos izdelki z podporo za linijski vhod)

Line-in

Ko je avdio naprava (kot so projektor, gramofon, stereo ali druga naprava) priključena na vaš izdelek **Sonos**, lahko prilagodite naslednje nastavitve:

- **Ime vira:** izberite ime za napravo, priključeno prek linijskega vhoda.
 - **Raven vira:** prilagodite raven glasnosti linijskega vhoda, če je privzeta glasnost pretiha ali popačena.
 - **Zvočna zamuda:** Dodajte zamudo med virom linijskega vhoda in zvočniki Sonos, da zmanjšate verjetnost zvočnih težav pri predvajanju na skupini zvočnikov.
 - **Samodejno predvajanje:** Izberite sobo, v kateri naj se avdio prek linijskega vhoda samodejno začne predvajati, ko Sonos zazna signal na linijskem vhodu.
-

Cone

Nastavitve con vam omogočajo, da velike prostore napolnite z zvokom.

Cona je nova pol-stalna konfiguracija za več zvočnikov v vašem sistemu. Cona je lahko ena soba, polovica sobe ali celo več sob v vaši hiši ali stavbi.

Trenutno lahko v aplikaciji **Sonos** v cono dodate naslednje izdelke: Amp Multi, Era 100, Era 100 Pro, Era 100 SL, Five, One in One SL.

V cono, ki vsebuje samo en **Amp Multi**, lahko dodate tudi nizkotonec.

Ko je cona ustvarjena, se vsi izdelki znotraj nje upravljajo skupaj, kot da bi bili ena sama naprava.

To olajša predvajanje vsebin na vseh zvočnikih v isti sobi, namesto da bi jih poimenovali z istim imenom (npr. **Kuhinja**, **Kuhinja 2**, **Kuhinja 3**) in jih nato združili v skupine.

V eno cono lahko dodate do **16 izdelkov**.

Vsako število izhodov iz enega ojačevalnika šteje kot **1 izdelek**.

Sistem lahko vsebuje največ **32 izdelkov ali con**.

Za najboljšo izkušnjo pri uporabi con priporočamo, da za vsak izdelek Sonos nastavite **žično internetno povezavo**.

Če uporabljate brezžično povezavo (**Wi-Fi**), priporočamo, da **v eno cono** dodate največ **6 izdelkov**.

Različne cone in zvočnike lahko začasno združite v skupino z **izbiro izhoda**.

Ko razveljavite združevanje, vaše cone ostanejo nespremenjene.

Nastavitve con

Cona je lahko ena soba, polovica sobe ali celo več sob.

1. Pojdite na **Settings** .
2. Izberite združljivo sobo, prenosno napravo ali slušalke.
3. Izberite **izdelki**, nato **+ Nastavi cono**, da začnete.

Zvočniki bodo ostali v coni, dokler je ne spremenite z **Uredi cono** ali **Loči cono** v **Nastavitvah**.

Upravljanje, urejanje in ločevanje con

Ko ustvarite cono, lahko spremenite zvočnike v coni ali cono v celoti odstranite.

1. Pojdite v **Nastavitve** in izberite cono.
2. V **izdelkih** izberite **Uredi cono** (za dodajanje ali odstranjevanje zvočnikov) ali **Loči cono** (za odklop vseh zvočnikov v coni).

Prepoznavanje zvočnikov v coni

Če se ne spomnite, kateri zvočniki so v coni, lahko to preverite v **nastavitvah sistema**. Izberite cono in si oglejte **seznam izdelkov**.

V aplikaciji imajo zvočniki v coni poleg imena **ikono zvočnika**.

Ko jo pritisnete, bo zvočnik predvajal kratek zvok in utripal z LED-diodami, tako da lahko enostavno prepoznate njegovo fizično lokacijo.

Dodatna oprema

Poiščite idealno dodatno opremo za vaš sistem **Sonos**, ki je zasnovana za brezhibno delovanje z vašimi izdelki Sonos.

Celoten izbor **stojal, nosilcev za steno, polnilnikov in kablov, združljivih s Sonos**, najdete v razdelku **Dodatki** na naši spletni strani.

Stojalo Era 100

Stojalo, posebej zasnovano za **Era 100 SL in Sonos Era 100**, zvočnik varno drži na mestu.

- **Fiksna višina**, idealna za zvočnike prostorskega zvoka domačega kina.
- **Enostaven za namestitev.**
- **V koloni je kanal**, ki skriva napajalni kabel zvočnika in omogoča enostavno upravljanje kablov.

Opomba:

Za popoln izbor stojal, nosilcev za steno in kablov, združljivih s Sonos, obiščite razdelek **Dodatki** na naši spletni strani.

Vsebina paketa

Vsak paket **stojala Sonos Era 100** vsebuje:

- 1 podstavek
- 1 stojalo
- 1 platformo za zvočnik
- 1 pokrov za stojalo
- komplet za montažo s **3 vijaki** (2 dolga, 1 kratek) in **1 podložko**

Opomba: Zvočniki Sonos se prodajajo ločeno.

Kaj boste potrebovali

- križni izvijač

Namestitev stojala

Vse dele vzemite iz embalaže in podstavek postavite v odprtino v embalaži za naslednje korake.

1

Konec kabla **Era 100 SL ali Sonos Era 100** (tistega, ki se priključi na zvočnik) navijte skozi luknjo v podstavku stojala in v kanal v stebru.

Opomba: Ta stojalo je namenjeno izključno za uporabo z **Era 100 SL in Sonos Era 100**.

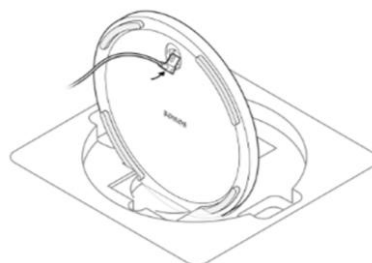

2

Namestite podlogo tako, da **so poravnavalni zatiči obrnjeni navznoter**.

Nato poravnajte **stolp stojala z osnovo** z uporabo poravnalnih zatičev.

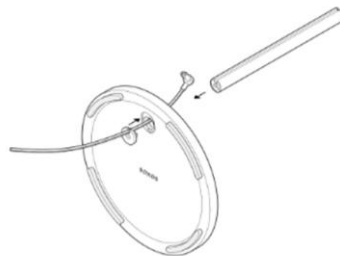

3

Podstavek (z blazinico) pritrdite na stebriček stojala z **1 dolgim vijakom** (priložen) in **križnim izvijačem**.

Prepričajte se, da **se kabel še vedno lahko prosto premika**.

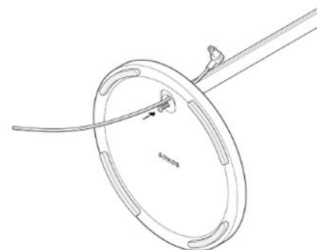

4

Uporabite **poravnalne zatiče**, da namestite **platformo zvočnika** na stojalo.

Nato jo pritrdite na stojalo z **drugim dolgim vijakom** (priložen v paketu).

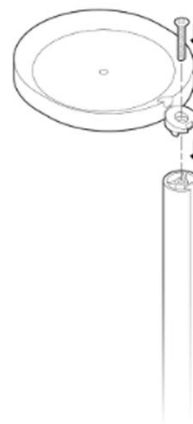

5

Napajalni kabel speljite navzgor do zvočnika in ga priključite. Nato kabel lepo potisnite v **kabelski kanal v stebru**, od zgoraj navzdol.



6

Zvočnik pritrdite na platformo s **kratkim vijakom** (vključen v paketu).



7

Na **stojalo** namestite **pokrov**, da **prekrijete napajalni kabel**.



8

Zvočnik priključite v **električno vtičnico** in odvečen kabel shranite **pod podstavkom stojala**.

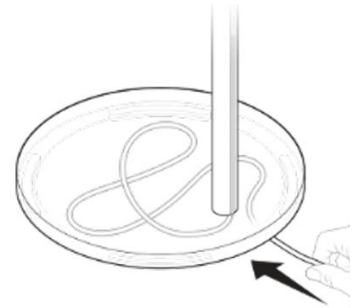

Era 100 stenski nosilec

- **Enostavno namestljiv nosilec** za Era 100 in Sonos Era 100 SL.
- Nosilec podpira težo zvočnika in **ga varno drži na mestu**.
- Omogoča dostop do vrat, gumbov in dotiknih upravljalnikov, hkrati pa **omogoča urejeno napeljanje zvočnikovega kabla**.
- Omogoča nastavitve položaja zvočnika za **najboljši zvok**.

Pomembno:

Ta nosilec je zasnovan za uporabo z **Era 100 in Sonos Era 100 SL v navpičnem položaju**, saj sta akustika in brezžična zmogljivost zvočnika optimizirani za standardno namestitev na mizo.

Vsebina

Vsak paket **Era 100 in Sonos Era 100 SL Wall Mount** vključuje:

- 1 nosilec za steno
- 1 nosilec
- 2 sidra za suhomontažne stene
- 1 montažni komplet s **3 vijaki** (2 dolga vijaka za nosilec, 1 kratek vijak za zvočnik)

Opomba: zvočniki Sonos se prodajajo ločeno.

Kaj boste potrebovali

- **svinčnik**
- **vodna tehničar**
- **križni izvijač**

Namestitev stenskega nosilca

1

Pritrdilni nosilec pristonite na steno in z **vodno tehtnico** preverite, ali je poravnan. Označite mesta za vijake in nato odstranite nosilec.

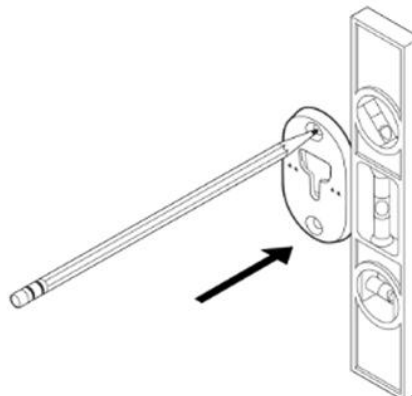

2

Če uporabljate sidra za suhomontažne stene, uporabite **5/16"** sveder in izvrtajte **2 vodilni luknji**, začnite z zgornjo luknjo. Nato vstavite sidra za suhomontažne stene. *(Vijakov ne uporabljajte, če vrtate v les ali plastiko.)*

Če ne uporabljate sornikov, poiščite **nosilec v steni** in izvrtajte vodilne luknje z **9/64"** svedrom.

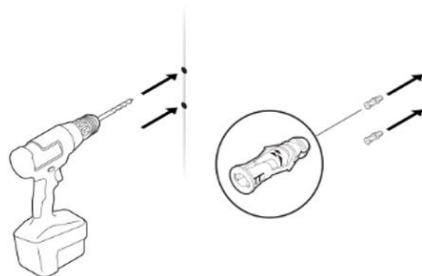

3

Pritrdite nosilec na steno tako, da **puščice kažejo navzgor**. Pritrdite ga z **2 dolgimi vijaki** (priloženi) in **električnim vijačnikom ali križnim vijačnikom**.

Najprej privijte zgornji vijak **do polovice**, nato popolnoma privijte spodnji vijak in na koncu zategnite zgornji vijak.

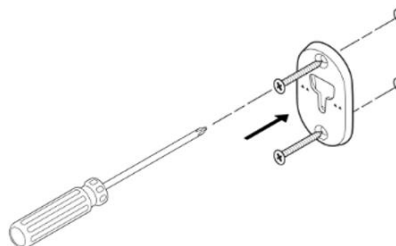

4

Napajalni kabel potisnite skozi luknjo na zadnji strani nosilca in ga priključite na zvočnik.

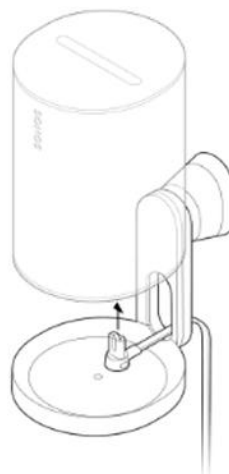

5

Zvočnik zavrtite za **180°**, tako da je luknja za vijak obrnjena navzgor. Zvočnik pritrdite na nosilec z **1 kratkim vijakom za zvočnik** (priložen).

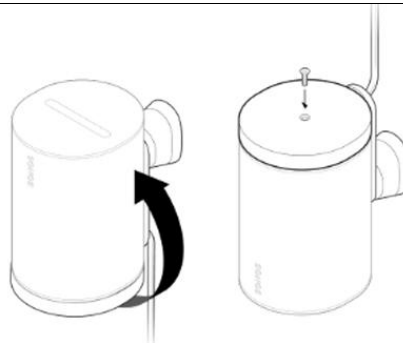

6

Poravnajte **nosilec z luknjo v konzoli**, nato ga **potisnite navzdol in ga pritrdite na mesto**. Preden sprostite zvočnik, preverite, ali sta **nosilec in zvočnik varno pritrjena**.



7

Za nastavev **optimalne smeri zvoka** odklenite zvočnik tako, da **zaporni obroč na nosilcu** zavrtite za **90° v nasprotni smeri urinega kazalca**.

Zvočnik nastavite v želeni položaj, nato pa **zaklepni obroč** zavrtite za **90° v smeri urinega kazalca**, da ga zaklenete na mestu.



Tehnične specifikacije

AVDIO

Ojačevalnik Trije digitalni ojačevalniki razreda D.

Visokotonec Dva poševna visokotonca zagotavljata jasen in natančen odziv visokih frekvenc ter ločeno zaznavanje levega in desnega kanala.

Nizkotonec En srednje-basovski zvočnik zagotavlja zvesto reprodukcijo srednjih glasovnih frekvenc skupaj z globokim, bogatim basom.

Stereo par Dva zvočnika spremenite v ločena leva in desna kanala za širši in polnejši stereo zvok.

Domači kino Dodajte dva zvočnika **Era 100 ali Era 100 SL** kot zvočnika za prostorski zvok in uživajte v resničnem prostorskem zvoku.

Nastavljiv EQ Uporabite aplikacijo **Sonos** za nastavitve basov, visokih tonov in glasnosti.

Trueplay™ Ta programska oprema izmeri akustiko prostora in nato natančno nastavi izenačevalnik. Združljiva z napravami **iOS in Android**.

MOČ / PRIKLJUČLJIVOST

Wi-Fi Pri uporabi aplikacije **Sonos S2**: Poveže se z Wi-Fi z vsakim usmerjevalnikom, ki podpira standard **802.11a/b/g/n/ac/ax** v pasu **2,4 ali 5 GHz**.

Bluetooth **Bluetooth 5.3** podpira pretakanje zvoka iz katere koli naprave, ki podpira Bluetooth. Pritisnite gumb **Bluetooth**, da povežete svojo napravo.

Napajanje Samodejno preklapljanje **100–240 V ~ 50–60 Hz, 1 A AC univerzalni vhod**.

Vrata USB-C	<p>En USB-C vmesnik.</p> <ul style="list-style-type: none"> • Avdio vir priključite z aux kablom in adapterjem Sonos Line-In. • Povežite usmerjevalnik z ethernetnim kablom in adapterjem Sonos Combo. (Dodatna oprema se prodaja ločeno.)
Procesor	1,4 GHz štirijedrni procesor A-55 .
Pomnilnik	1 GB SDRAM 8 GB NV pomnilnika
Sonos S2	Nastavite in upravljajte z najnovejšo generacijo aplikacije Sonos .
Line-in	Uporabite adapter Sonos Line-In za priključitev naprav prek 3,5-milimetrskega avdio line-in (adapter se prodaja ločeno).
Apple AirPlay 2	Deluje z AirPlay 2 na napravah Apple z operacijskim sistemom iOS 11.4 ali novejšim .
PODROBNOSTI / DIMENZIJE	
Dimenzije (V × Š × G)	7,18 × 4,72 × 5,13 palca / 182,5 × 120 × 130,5 mm
Teža	4,85 lb / 2,2 kg
Delovna temperatura	0 °C do 40 °C
Temperatura shranjevanja	Temperatura shranjevanja
Odpornost proti vlagi	Zasnovan za visoko vlažnost, na primer v kopalnici s tekočo prho. <i>(Ni vodoodporen ali odporen proti vodi.)</i>
Površinska obdelava izdelka	Bela z belo mrežo; črna z črno mrežo
Vsebina paketa	Sonos Era 100 SL, 2 m napajalni kabel, priročnik za hitri zagon

Pomembne varnostne informacije

1. Preberite ta navodila.
2. Shranite ta navodila.
3. Upoštevajte vsa opozorila.
4. Upoštevajte vsa navodila.
5. Te naprave ne uporabljajte v bližini vode.
6. Čistite jo samo s suho, mehko krpo. Gospodinjska čistila ali topila lahko poškodujejo površino izdelkov Sonos.
7. Ne prekrivajte prezračevalnih odprtin. Napravo namestite v skladu z navodili proizvajalca.
8. Naprave ne nameščajte v bližini virov toplote, kot so radiatorji, grelci, peči ali druge naprave, ki proizvajajo toploto.
9. Zaščitite napajalni kabel pred poškodbami, zlasti na vtičnici, vtičnici in na mestu, kjer izstopa iz naprave.
10. Uporabljajte samo dodatke ali priključke, ki jih priporoča proizvajalec.
11. Med nevihto ali če naprave ne boste dolgo uporabljali, jo izključite iz omrežja.
12. Ta izdelek ne vsebuje delov, ki jih lahko popravi uporabnik. Ne odpirajte, razstavljajte ali poskušajte popraviti ali zamenjati nobenih komponent. Vse servisne storitve prepustite usposobljenemu servisnemu osebju Sonos. Servisiranje je potrebno, če je naprava na kakršen koli način poškodovana, na primer če je poškodovan napajalni kabel ali vtič, če je v napravo pricurijala tekočina ali so vanjo padli tuji predmeti, če je bila naprava izpostavljena dežju ali vlagi, če ne deluje pravilno ali če je padla na tla.
13. Vtič mora biti lahko dostopen, da se naprava lahko hitro odklopi od napajanja.
14. Opozorilo: Da zmanjšate tveganje za požar ali električni udar, naprave ne izpostavljajte dežju ali vlagi.
15. Naprave ne izpostavljajte kapljajoči ali brizgajoči vodi in nanjo ne postavljajte predmetov, napolnjenih s tekočinami, kot so vaze.
16. Povezave med to napravo in zunanji napravami morajo biti izvedene z oklopljenim kablom, da se ohrani skladnost z omejitvami FCC za radijske emisije.