

Era 100 SL

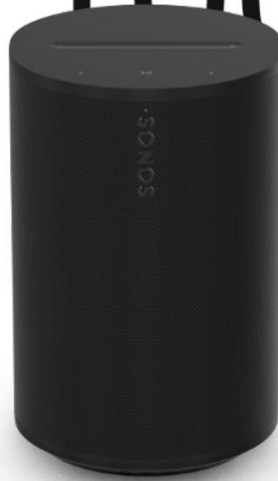

Guides > Era 100 SL



Преглед

Компактни паметни звучник дизајниран за звук који испуњава просторију

- Компактни дизајн прелепо стоји на полици, кухињском пулту, ноћном сточићу или се може монтирати на зид или постоље.
- Флексибилно повезивање преко Wi-Fi, Bluetooth® и USB-C линије улаза.
- Лако се управља Sonos апликацијом или интуитивним додирним контролама.
- Упарите два звучника Era 100 SL за још ширу звучну сцену, или користите два као задње звучнике уз најновије Sonos саундбарове.
- Погледајте одељак **"Подешавање"** када будете спремни да додате Era 100 SL у свој систем.



Контроле и светла



Контрола звучности

- **Повећање јачине звука** (померите удесно или тапните на +)
- **Смањење јачине звука** (померањем улево или додиром –)

Напомена: Када музика свира, држите притиснуто дугме **+** или **–** да брзо промените јачину звука.



Пуштање/Пауза

- Притисните једном да **репродукујете или паузирате** звук.
- Притисните и држите да **додате музику која свира у другој просторији.**



Следећа/Претходна нумера

- Притисните **>** да прескочите на следећу нумеру.
- Притисните **<** да се вратите на претходну нумеру.

Напомена: Када слушате радио станицу, не можете да премотате напред или назад.



Статусна лампица

Приказује везу уређаја са **Wi-Fi** мрежом, указује на **пригушивање звука** и **обавештава о грешкама**

Панел конектора



1 Bluetooth дугме

- **Притисните и држите** да бисте упарили нови уређај.
- **Притисните једном** да бисте се поново повезали.

2 USB-C порт

USB-C порт је дизајниран за **линеарни улаз и Ethernet везе** уз коришћење **Sonos адаптера за линеарни улаз или Combo адаптера** (продају се одвојено).

Није намењен као извор напајања за звучник и **не треба га користити за пуњење других уређаја**.

- **Ethernet:** Користите Sonos Combo адаптер и Ethernet кабл да бисте директно повезали звучник Era 100 SL са рутером ако желите да користите жичну везу (корисно ако вам је Wi-Fi нестабилан).
 - **Line-in:** Користите Sonos Line-In адаптер или Combo адаптер да повежете грамофон, CD плејер или други уређај.
-

Изаберите локацију

Звучник можете поставити готово било где. За најбоље перформансе, ево неколико препорука:

- **Era 100 SL** је дизајниран да испоручи моћан звук било где. **Trueplay™** аутоматски подешава звук у зависности од локације звучника и онога што слушате.
- Ако се звучник **Era 100 SL** постави поред зида или на полицу, оставите најмање **1" (2,5 цм)** слободног простора иза задње стране звучника за најбоље перформансе.
- Ако користите звучнике **Era 100 SL** као **задње сураунд звучнике**, оставите најмање **8" (203 мм)** простора око сваког звучника.

Папираније Bluetooth-а

1. Укључите **Блутут** у подешавањима уређаја.
2. Притисните и држите **Bluetooth дугме** на задњој страни звучника док не чујете пип, затим отпустите дугме.

Статусна лампица ће трепнути плавом бојом када је звучник спреман за упаривање.

3. Изаберите **Era 100 SL** са листе доступних уређаја у подешавањима Блутута. Ваш мобилни уређај ће се аутоматски повезати следећи пут када га користите.

Line-in

Повежите аудио уређај, као што су пројектор, ЦД плејер или грамофон (са уграђеним фоно претпојачалом), на било који **Sonos** уређај који има **линијски улаз** (Era 100 SL, Era 300, Era 100, Amp или Port).

Затим у апликацији идите на **to**  → **Line-in**, изаберите извор и покрените репродукцију.

Напомена:

Модел **Era 100 SL**, **Era 300** и **Era 100** захтевају **Sonos адаптер за линијски улаз или Combo адаптер** (продају се посебно).

За друге производе може бити потребан другачији тип адаптера за линијски улаз у зависности од аудио извора.

Trueplay™

Trueplay мери како звук одскаче од зидова, намештаја и других површина у вашој просторији, а затим аутоматски фино подешава ваш **Sonos** звучник да звучи најбоље, без обзира где га поставите.

Током подешавања изаберите опцију **Trueplay** која најбоље одговара вама и вашем простору.

Ако желите да подешавање обавите касније, пратите ове кораке:

1. Идите на **Settings**  .
2. Изаберите производ који желите да подесите.
3. Изаберите **Trueplay**.

Подешавање стерео пара

Упарите два **Sonos** звучника у истој просторији за још шире стерео искуство. Један звучник ће служити као **леви канал**, а други као **десни канал**.

Напомена:

Стерео звучници **Sonos** у пару морају бити исте врсте.

1. Поставите звучнике на удаљеност од **8 до 10 стопа**.
Ваша омиљена позиција за слушање треба да буде удаљена **8 до 12 стопа** од упарених звучника — краћа удаљеност ће нагласити бас, док ће већа удаљеност побољшати стерео слику.
2. Отворите **Sonos** апликацију и идите на "**Settings**  ".
3. Изаберите један од производа које желите да користите у стерео пару.
4. Изаберите "**Поставите стерео пар**" да бисте започели процес подешавања.

Подешавање сараунд звучника

Лако је претворити два **Sonos** звучника (истог модела) или **Sonos Amp** и ваше омиљене звучнике друге марке у одвојене **леви и десни канал** за ваше кућно кино.

1. Поставите сваки сараунд звучник на око **3 метра** од ваше омиљене позиције за слушање и усмерите их ка месту где седите.
2. Идите на **Settings** .
3. Изаберите собу са **саундбаром** и изаберите **Додај сурраунд звучнике** да бисте започели подешавање.

Напомена:

Ако групишете просторије или уместо тога креирате стерео пар, окружни звук неће бити доступан.

Подешавања окружног звука

Током подешавања, **surround звук** се **оптимизује за вашу собу**. Следеће поставке се могу прилагодити:

Сурраунд звучници

Укључите или искључите surround звук.

Ниво ТВ звука

Подесите јачину звука сараунд звучника за звук са телевизора.

Ниво музике

Подесите јачину звука окружних звучника за звук са телевизора.

Репродукција музике

Амбијент (благи) или **Пуни (гласнији, пун опсег)**.
Не односи се на репродукцију **музике у Dolby Atmos формату**.

Подешавања производа

Можете прилагодити своје **Sonos** уређаје да одговарају вашем окружењу.

1. Идите на **Settings** .
2. Изаберите производ.

Име собе

Ако преместите звучник у другу собу, можете променити његово име у **Подешавања**.

(није доступно за Sonos Era 100, Era 300 или преносне уређаје)

Искључите Wi-Fi

Можете искључити Wi-Fi звучника када је он повезан на мрежу преко **Ethernet кабла**.

Ово смањује потрошњу енергије и може побољшати повезаност жичних звучника.

За **Amp** и **Port** производе, искључивање Wi-Fi-ја може смањити унутрашњу температуру уређаја када су постављени у рек или један на други.

Напомена: Wi-Fi ће бити онемогућен за **Era 100** и **Era 300** када повежете **Sonos Combo адаптер** помоћу Ethernet кабла.

EQ

Sonos производи имају унапред подешене поставке еквилајзера.

Можете подесити звучне поставке (**бас, високе тонове или јачину звука**) према вашим жељама.

Trueplay

Функција **Trueplay** подешава звук да одговара вашој просторији и садржају који пуштате.

Портабилни уређаји могу бити подешени аутоматски.

Ограничење јачине звука

Можете подесити **максимални ниво звука за сваку просторију**.

Индикатор статуса

Приказује **Wi-Fi** везу звучника, указује када је звук пригушен и обавештава вас о грешкама.

Напомена

Ако вам светло смета, можете га искључити у **Подешавања**.

Додирна контрола

Можете искључити додирну контролу на звучнику.
Ово је корисно, на пример, да спречите **дете или кућног љубимца** да случајно промени репродукцију или јачину звука.

Штедња батерије

(само за преносиве уређаје)

Да бисте продужили трајање батерије, можете подесити преносиви звучник да се **аутоматски искључи уместо да уђе у режим спавања**. Ова опција ће се појавити у **Sonos** апликацији након што укључите звучник.

Line-in

(Sonos производи са подршком за линијски улаз)

Када је аудио уређај (као што су пројектор, грамофон, стерео или други уређај) прикључен на **ваш Sonos** уређај, можете подесити следеће поставке:

- **Име извора:** Изаберите име за уређај повезан преко линијског улаза.
 - **Ниво извора:** Подесите јачину звука линијског улаза ако је подразумевана јачина звука превише тиха или изобличена.
 - **Аудио кашњење:** Додајте кашњење између линијског извора и Sonos звучника како бисте смањили вероватноћу проблема са звуком приликом репродукције на групи звучника.
 - **Аутоматско репродуковање:** Изаберите собу у којој звук са линије-ин треба да се аутоматски пусти у рад када Sonos детектује сигнал на линије-ин порту.
-

Зоне

Подешавања зоне вам омогућавају да испуните велике просторе звуком.

Зона је нова полу-стална конфигурација за више звучника у вашем систему. Зоне могу бити једна просторија, пола просторије или чак више просторија у вашој кући или згради.

Тренутно се у зону у **Sonos** апликацији могу додати следећи производи: Amp Multi, Era 100, Era 100 Pro, Era 100 SL, Five, One и One SL.

Такође можете да додате сабвуфер зоне која садржи само један **Amp Multi**.

Када се зона креира, сви производи унутар ње контролишу се заједно као да су један уређај.

Ово олакшава репродукцију садржаја на свим звучницима у истом простору, уместо да их именујете истим именом (нпр. **Кухиња**, **Кухиња 2**, **Кухиња 3**) и затим их групишете.

У једну зону можете додати до **16 производа**.

Било који број излаза из једног појачала рачуна се као **један производ**.

Систем може да садржи највише **32 производа или зоне**.

За најбоље искуство при коришћењу зона, препоручујемо да за сваки Sonos уређај подесите **жичну интернет везу**.

Ако користите бежичну везу (**Wi-Fi**), препоручујемо **да једном зони** додате највише **6 производа**.

Можете привремено груписати различите зоне и звучнике тако што ћете **одабрати излаз**. Када откажете груписање, ваше зоне ће остати непромењене.

Подешавања зоне

Зона може бити једна просторија, пола просторије или чак више просторија.

1. Идите на **Settings** .
2. Изаберите компатибилну собу, преносиви уређај или слушалице.
3. Изаберите **Производи**, а затим **+** **Постави зону** да бисте започели.

Звучници ће остати у зони док их не промените помоћу опције **"Уреди зону"** или **"Одвоји зону"** у подешавањима.

Управљајте, уређујте и раздвајајте зоне

Када креирате зону, можете променити звучнике у зони или у потпуности уклонити зону.

1. Идите у **Подешавања** и изаберите зону.
2. У одељку **Производи** изаберите или **Уреди зону** (да бисте додали или уклонили звучнике) или **Одвоји зону** (да бисте искључили све звучнике у зони).

Идентификација звучника у зони

Ако се не сећате који звучници су у зони, то можете проверити у **подешавањима система**.

Изаберите зону и погледајте **листу производа**.

У апликацији, звучници у зони имају **икону звучника** поред свог имена.

Када га притиснете, звучник ће емитовати кратак звук и блицати ЛЕД диодама како бисте лако идентификовали његову физичку локацију.

Аksesори

Пронађите савршене додатке за ваш **Sonos** систем, дизајниране да беспрекорно раде са вашим Sonos уређајима.

За комплетан избор **Sonos-компатибилних постоља, зидних носача, пуњача и каблова**, посетите одељак **Аksesоари** на нашем сајту.

Статив за Era 100

Посебно дизајниран за **Era 100 SL и Sonos Era 100**, овај држач сигурно држи ваш звучник на месту.

- **Фиксна висина**, идеална за сараунд звучнике кућног биоскопа.
- **Лако за инсталацију**.
- **Канал у стубу** сакрива кабл за напајање звучника ради лакшег управљања кабловима.

Напомена:

За комплетан избор Sonos-компатибилних постоља, зидних носача и каблова, посетите одељак **Аksesоари** на нашем веб-сајту.

Шта се налази у кутији

Сваки пакет постоља за **Sonos Era 100** садржи:

- 1 постоље
- 1 стуб за држач
- 1 платформа за звучник
- 1 навлака за стуб стаатива
- комплет за монтажу са **3 вијка** (2 дуга, 1 кратак) и **1 подлошком**

Напомена: Sonos звучници се продају одвојено.

Шта ће вам бити потребно

- **Филипс одвијач**

Инсталирање постоља

Уклоните све делове из паковања и поставите основу у отвор у паковању за следеће кораке.

1

Провуците крај кабла **Era 100 SL** или **Sonos Era 100** (који се повезује са звучником) кроз отвор на основи постоља и у канал у стубу.

Напомена: Овај статив је дизајниран за употребу само са **Era 100 SL** и **Sonos Era 100**.

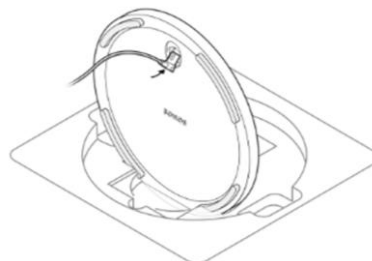

2

Поставите подлошку тако да **шиљци за поравнање указују унутра**. Затим поравнајте **стуб постоља са ОСНОВОМ** користећи **пинове за поравнавање**.

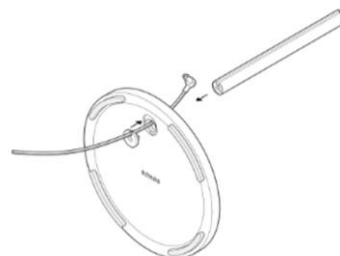

3

Причврстите основу (са подлошком) за стуб постоља помоћу **једног дугог вијка** (укљученог) и **крстастог одвијача**. Уверите се да **кабл и даље може слободно да се креће**.

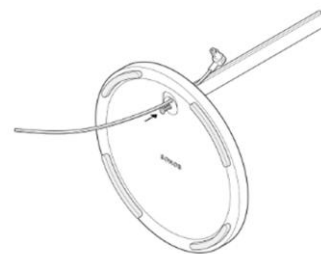

4

Користите **пинове за поравнање** да бисте поставили **платформу звучника** на стуб постоља. Затим га причврстите на стуб постоља помоћу **другог дугог вијка** (укљученог у пакет).



5

Проведите **кабл за напајање** горе до звучника и прикључите га. Затим уредно убаците кабл у **канал за каблове у стубу**, радећи од врха према доле.



6

Причврстите **звучник за платформу** помоћу **кратког вијка** (укљученог у пакет).



7

Ставите **навлаку за стуб стаатива** на врх стуба да бисте **покрили кабл за напајање**.



8

Укључите звучник у **електричну утичницу** и сакријте вишак кабла **испод основе постоља**.

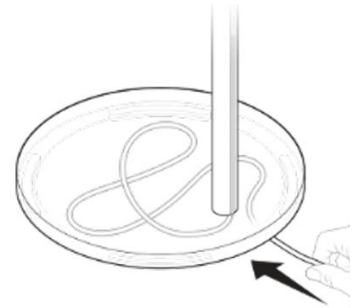

Зидни носач Era 100

- **Лако за монтажу држач** за Era 100 и Sonos Era 100 SL.
- Подржава тежину звучника и **сигурно га држи на месту**.
- Омогућава приступ портovima, дугмадима и додирним контролама, истовремено **уредно усмеравајући кабл звучника**.
- Омогућава вам да подесите положај звучника за **најбољи звук**.

Важно:

Овај носач је дизајниран за употребу са **Era 100 и Sonos Era 100 SL у вертикалном положају**, јер су акустичне и бежичне перформансе звучника оптимизоване за стандардну стону оријентацију.

Шта се налази у кутији

Сваки пакет **зидне монтаже за Era 100 и Sonos Era 100 SL** укључује:

- 1 зидни носач
- 1 монтажна конзола
- 2 сидрења за гипс-картон
- 1 монтажни комплет са **3 вијка** (2 дуга вијка за носач, 1 кратак вијак за звучник)

Напомена: Sonos звучници се продају одвојено.

Шта ће вам бити потребно

- **оловка**
- **ниво**
- **Филипс одвијач**

Инсталирање зидног носача

1

Поставите **монтажну конзолу** уз зид и користите **нивелир** да проверите да ли је поравнана. Означите места за вијке, а затим уклоните носач.

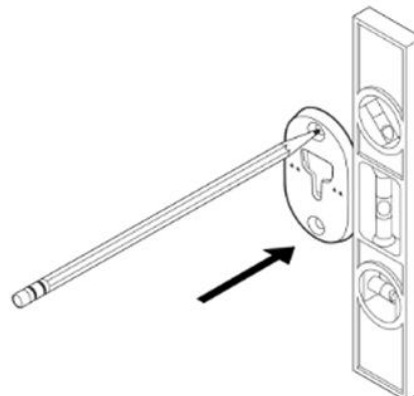

2

Ако користите анкере за гипс-картон, употребите бушилицу **пречника 5/16"** и избушите **два пилотска отвора**, почевши од горњег. Затим убаците анкере за гипс-картон. *(Не користите сидрене завртње ако бушите у дрвету или пластици.)*

Ако не користите анкере, пронађите **носач у зиду** и избушите пилот-рупе бушилицом **пречника 9/64"**.

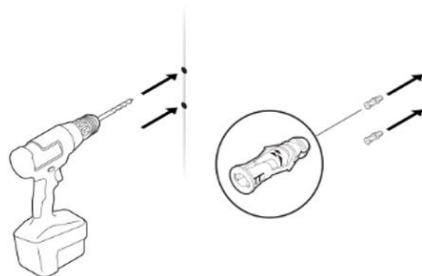

3

Поставите носач уз зид тако да **стрелице показују према горе**. Причврстите га са **два дуга вијка** (укључена) и **електричном шрафцигерком** или **крстастом шрафцигерком**.

Прво уврните горњи вијак **отприлике до пола**, затим у потпуности уврните доњи вијак, и на крају затегните горњи вијак.

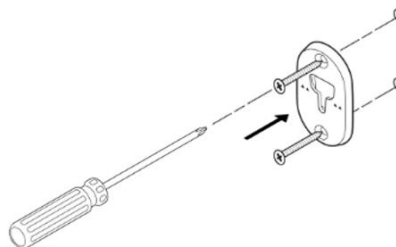

4

Провуците **кабл за напајање** кроз отвор на задњој страни носача и прикључите га на звучник.

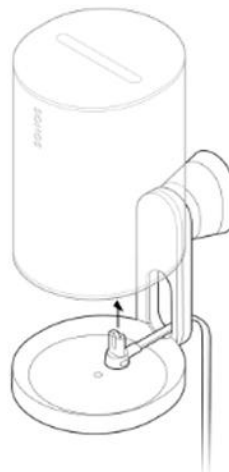

5

Ротирајте **звучник за 180°** тако да отвор за вијак буде окренут нагоре. Причврстите звучник за носач помоћу **једног кратког вијка за звучник** (укључено).

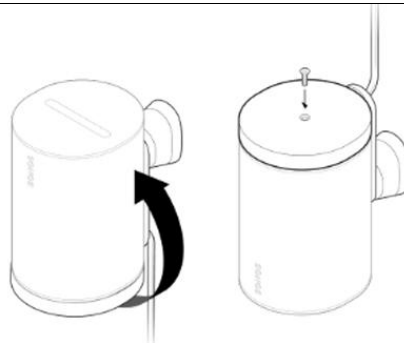

6

Подударите **носач са отвором на конзоли**, затим га **спустите надоле и учврстите на месту**. Пре него што пустите звучник, проверите да ли су **и држач и звучник чврсто на месту**.



7

Да бисте подесили **оптималан смер звука**, откључајте звучник окретањем **прстена за закључавање на држачу за 90° у смеру супротном казаљки на сату**.

Подесите звучник у жељени положај, затим окрените **прстен за закључавање 90° у смеру казаљке на сату** да бисте га закључали.



Спецификације

АУДИО

Појачало

Три дигитална појачала класе D.

Твитер

Два нагнута твитера производе јасан и прецизан одговор на високим фреквенцијама, истовремено пружајући осећај одвојених левог и десног канала.

Вуфер

Један средњебас звучник обезбеђује верно репродуковање средњих вокалних фреквенција уз дубок, богат бас.

Стерео пар

Претворите два звучника у одвојене леви и десни канал за шири и пунији стерео звук.

Кућно кино

Додајте два звучника **Era 100** или **Era 100 SL** као сараунд звучнике за право сараунд звучно искуство.

Подесив EQ

Користите **Sonos** апликацију за подешавање баса, високих тонова и јачине звука.

Trueplay™

Овај софтвер мери акустику просторије и затим фино подешава еквилајзер. Компатибилан је са **iOS** и **Android** уређајима.

НАПОЈА / ПОВЕРЗАНОСТ

Wi-Fi

При коришћењу **Sonos S2** апликације: повезује се на Wi-Fi са било којим рутером који подржава стандард **802.11a/b/g/n/ac/ax** у опсегу од **2,4** или **5 GHz**.

Bluetooth

Bluetooth 5.3 подржава стримовање звука са било ког уређаја који има Bluetooth. Притисните дугме **Bluetooth** да бисте упарили уређај.

Напојавање

Аутоматско пребацивање **100–240 V ~ 50–60 Hz, 1 A AC универзални улаз**.

USB-C порт	Један USB-C порт. • Повежите извор звука помоћу aux кабла и Sonos Line-In адаптера . • Повежите рутер помоћу Ethernet кабла и Sonos Combo адаптера . (Прибор се продаје одвојено.)
ЦПУ	1,4 GHz четворојезгарни A-55 процесор .
Меморија	1 GB SDRAM 8 GB NV складишта
Sonos S2	Подешавање и контрола помоћу најновије генерације Sonos апликације .
Лајн-ин	Користите Sonos Line-In адаптер за повезивање уређаја преко 3,5 мм аудио линијског улаза (адаптер се продаје одвојено).
Apple AirPlay 2	Ради са AirPlay 2 на Apple уређајима са iOS 11.4 или новијим .
ПОДЕШАВАЊЕ / ДИМЕНЗИЈЕ	
Димензије (В × Ш × Д)	7,18 × 4,72 × 5,13 инча / 182,5 × 120 × 130,5 мм
Тежина	4,85 lb / 2,2 kg
Радна температура	32° до 104° F / 0° до 40° C
Температура складиштења	Температура складиштења
Отпорност на влагу	Дизајниран да издржи високу влажност, као у купатилу са укљученим тушем. <i>(Није водоотпоран ни отпоран на воду.)</i>
Завршна обрада производа	Бела са белом мрежом; црна са црном мрежом
Садржај паковања	Sonos Era 100 SL , кабл за напајање дужине 6 ft (2 m) , водич за брзи почетак

Важне безбедносне информације

1. Прочитајте ова упутства.
2. Сачувајте ова упутства.
3. Поштујте сва упозорења.
4. Поштујте све упутства.
5. Не користите овај уређај у близини воде.
6. Чистите само сувом, меком крпом. Кућна средства за чишћење или растварачи могу оштетити површину Sonos производа.
7. Не запушавајте отворе за вентилацију. Инсталирајте уређај у складу са упутствима произвођача.
8. Не инсталирајте уређај у близини извора топлоте као што су радијатори, грејачи, пећи или други уређаји који производе топлоту.
9. Заштитите кабл за напајање од оштећења, посебно на прикључку, у прикључници и на месту где излази из уређаја.
10. Користите само додатке или прикључке које је препоручио произвођач.
11. Искључите уређај из струје током олуја или ако га нећете користити дужи временски период.
12. Овај производ не садржи делове које корисник може да сервисира. Не отварајте, не растављајте и не покушавајте да поправљате или замењујете било које компоненте. Сва сервисирање поверите квалификованом Sonos сервисном особљу. Потребан је сервис ако је уређај на било који начин оштећен, као што су оштећени кабл или прикључак, ако је у уређај проливена течност или су у њега пала страна тела, ако је уређај био изложен киши или влази, ако не ради исправно или ако је пао.
13. Прикључак за напајање мора бити лако доступан како би уређај могао брзо да се искључи из извора напајања.
14. Упозорење: Да бисте смањили ризик од пожара или струјног удара, не излажите уређај киши или влази.
15. Не излажите уређај капањућој или прскајућој води и не стављајте на њега предмете испуњене течностима, као што су вазе.
16. Повезивања између овог уређаја и спољних уређаја морају се вршити коришћењем оклоњеног кабла како би се обезбедило поштовање ограничења радио емисије FCC-а.