

AIPER®

AIPER®

ROBOTIZĒTS BASEINU TĪRĪTĀJS LIETOTĀJA ROKASGRĀMATA

Aiper Seagull 800

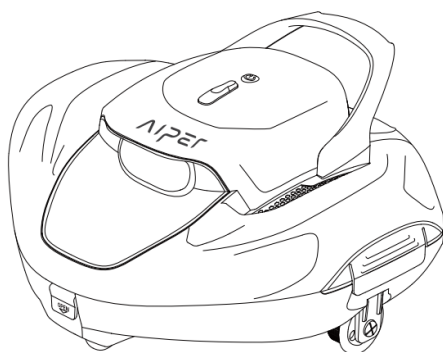

Paldies, ka izvēlējāties Aiper.

Jūs esat pievienojies miljoniem cilvēku, kas jau uzticas Aiper, lai rūpētos par saviem baseiniem un baudītu komfortu, ko sniedz nevainojami tīrs baseins.

Šī lietotāja rokasgrāmata palīdzēs jums uzturēt savu Aiper baseina tīrīšanas ierīci un nodrošināt tās maksimālu veikspēju daudzus turpmākos gadus. Lūdzu, veltiet dažas minūtes, lai izlasītu šo rokasgrāmata.

Ja jums ir kādi jautājumi, lūdz, apmeklējiet mūsu vietni www.Aiper.com un sazinieties ar mūsu klientu apkalpošanas komandu, lai saņemtu palīdzību vai papildu informāciju.

Aiper Klientu apkalpošanas nodaļa:

E-pasts: Service@Aiper.com

Facebook: [@AiperOfficial](https://www.facebook.com/AiperOfficial)

Izplatītājs:

Display Me s. r. o Jeronymova 1460/2 251 01 Ricany, Čehija

Tālrunis: +420 739 940 355 E-pasts: info@displayme.com

Pilnīgus norādījumus var lejupielādēt vietnē www.displayme.com/support, vai skenējot QR kodu.



SATURS

Svarīgi drošības pasākumi	4
1. Sākums	5
2. Struktūra	5
3. Specifikācijas un darba apstākļi	6
4. Aprīkojuma izmantošana	7
5. Filtra paplātes tīrīšana	9
6. Uzturēšana un uzglabāšana	10
7. Gaismas indikators	12
8. Iepakojuma saturs	13
9. Garantija	14

 **Svarīgi drošības pasākumi**

Lūdzu, rūpīgi izlasiet šo rokasgrāmatu un izmantojiet iekārtu saskaņā ar norādījumiem. Aiper neuzņemas atbildību par bojājumiem vai traumām, kas radušās nepareizas lietošanas rezultātā.

Instrukcijas :

1. Nelietojiet ierīci, ja tās tuvumā atrodas cilvēki vai dzīvnieki.
2. Veicot apkopi, pārliedieties, ka tīrīšanas laikā vai tad, kad iekārta netiek izmantota, tā ir izslēgta.
3. Neļaujiet bērniem braukt vai spēlēt ar ierīci.
4. Izmantojiet tikai oriģinālo autorizēto strāvas adapteri.
5. Adaptera kabeli drīkst nomainīt tikai kvalificēts speciālists.
6. Lādēšanas laikā lādētāju ieteicams pieslēgt pārsprieguma aizsargam.
7. Pirms uzlādes pārliedieties, ka uzlādes savienotājs ir pilnīgi sauss.
8. Uzlādes laikā ierīce jāglabā vēsā, labi vēdināmā vietā. Klientiem lādēšanas laikā nevajadzētu pārslogot ierīci, jo tas var izraisīt tās pārkaršanu vai aparatūras darbības traucējumus.
9. Nelietojiet ierīci ārpus ūdens, jo tā var tikt bojāta.
10. Demontāžu (kombinēšanu) drīkst veikt tikai sertificēti speciālisti.
objekts.
11. Neizmantojiet aprīkojumu, ja darbojas baseina filtrācija.
12. Izvairieties no motora eļļas blīvējuma bojāšanas, jo tas satur eļļu. Ja tas tiek bojāts, var rasties neliela eļļas noplūde baseinā.
13. Neglabājiet un nelietojiet ierīci priekšmetu tuvumā, kas rada lielu karstumu.
14. Nepārduriet vai netrāpiet ierīces korpusu, jo tiks nodarīti neatgriezeniski bojājumi. Turklāt ierīci nedrīkst nomest.

1 Ievads

Seagull 800/800B videi draudzīgais robotizētais baseinu tīrītājs Seagull 800/800B ir uzlādējama ierīce, kas tīra un filtrina baseina ūdeni bez nepieciešamības to nomainīt.

Pirms lietošanas uzmanīgi izlasiet šos norādījumus

2 Struktūra

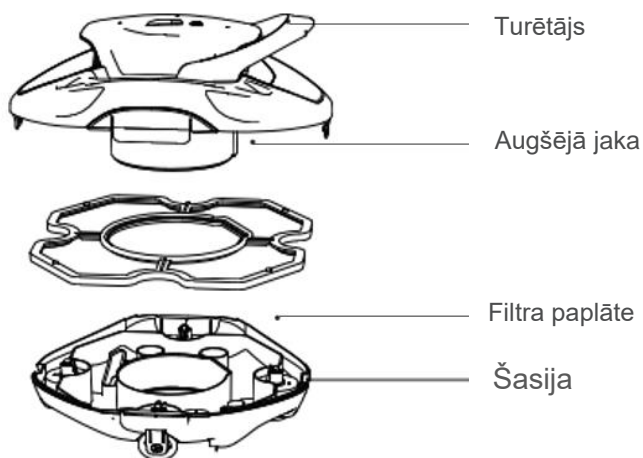

Velkamais āķis



Lādētājs



Birstes

3 Specifikācijas un ekspluatācijas apstāk

1.	Baseina izmērs: 850 m ² /80m ² , saderīgs ar baseiniem ar līdzenu grīdu
2.	Lādētāja ieeja: 100 ~ 240 V, 50/60 Hz
3.	Lādētāja jauda: 12,6 V/1,8 A
4.	Uzlādes laiks: 2,5 stundas
5.	Akumulatora darbības laiks: līdz 90 minūtēm
6.	IP kategorija: IP X8 Ūdensizturība
7.	Maksimālais ūdens dziļums: 3 m

BRĪDINĀJUMS:

Lai nodrošinātu optimālu veiktspēju, Aiper iesaka izmantot aprīkojumu šādos ūdens apstākļos.

▪ • Temperatūra: 10-35 °C (50-95 °F)
▪ • pH vērtība: 7,0-7,4
▪ • Hlors: Hlors: maksimāli 4 ppm
▪ • NaCl: Maksimāli 5000 ppm

4 Aprīkojuma lietošana

4.1 Svarīgi drošības pasākumi

a. Šis modelis ir saderīgs ar baseiniem līdz 850 m²/80m².

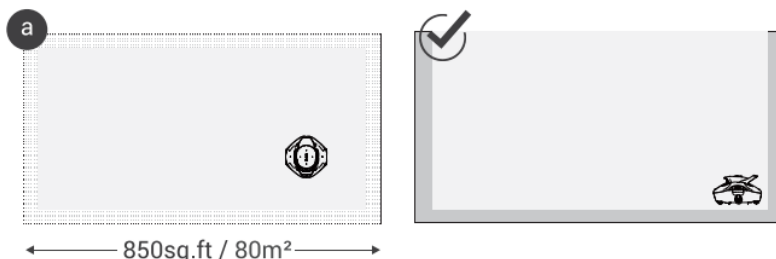

b. Pievienojiet abas komplektā iekļautās birstes iekārtas apakšdaļai, ievietojot katru birsti atvērtajā caurumā un stingri piespiežot, līdz atskan klikšķis.

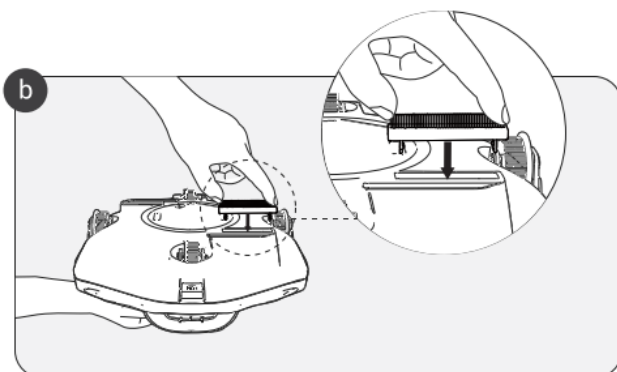

c. Klientiem jānovieto/jāizņem aprīkojums no baseina ar apakšdaļu pret sienu, lai novērstu aprīkojuma korpusa vai b a s e i n a sienas bojājumus vai skrāpējumus.

d. Izslēdziet ierīci pēc katras lietošanas reizes.

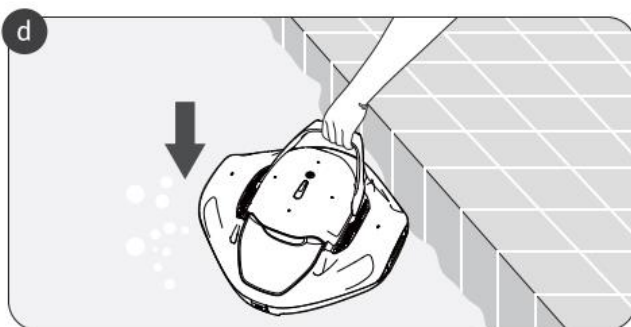

4.2 Uzlāde

Pirms katras lietošanas reizes pilnībā uzlādējiet ierīci.

- Pirms uzlādes ierīci izslēdziet.
- Pirms uzlādes nosusiniet uzlādes savienotāju.
- Neatstājiet ierīci apgrieztu uzlādes laikā.
- Akumulatora uzlāde: LED indikators mirgo zilā krāsā.
- Pilnībā uzlādēts akumulators: LED indikators spīd zilā krāsā.

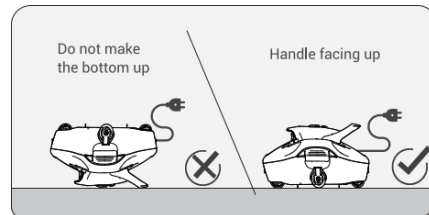
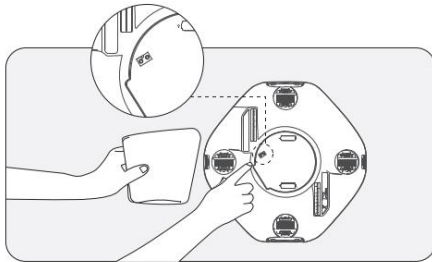

4.3 Darbība

- Nospiediet un turiet ieslēgšanas pogu, līdz iedegas zilā gaisma un atskan skaņas signāls. 30 sekunžu laikā pēc ieslēgšanas ievietojiet ierīci ūdenī. Ierīce sāks darboties dažu sekunžu laikā pēc baseina dibena sasniegšanas.

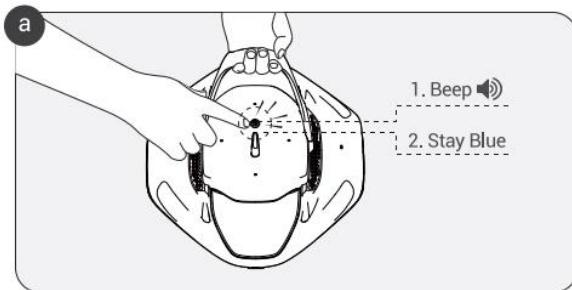

- Kad akumulators ir izlādējies, LED indikators signālizē un lēni mirgo sarkano gaismu, pirms apstāties pie baseina sienas. mirgo 60 sekundes, līdz ierīce izslēdzas.

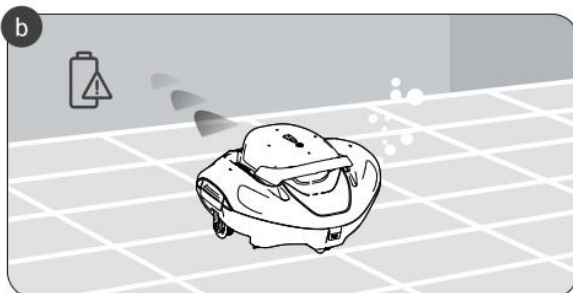

- c. Piestipriniet pievienoto āķi pie baseina staba un paceliet ierīci no baseina staba.
 Pildens

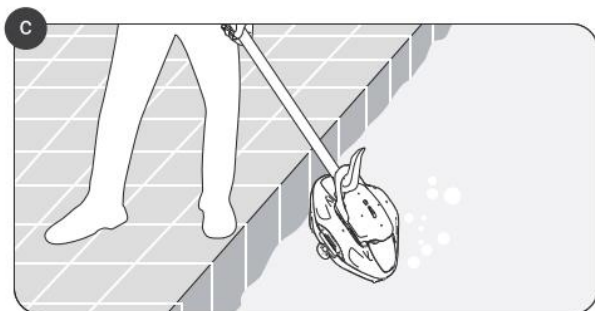

5 Notīriet filtra paplāti

- a. Paceliet abas mazākās sprādzes priekšpusē, un ierīces aizmugurējo daļu un pēc tam atveriet divas sprādzes ierīces sānos.

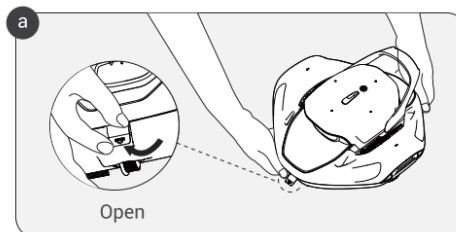

- b. Noņemiet ierīces augšējo vāciņu, lai piekļūst un noņemt filtru paplāti.

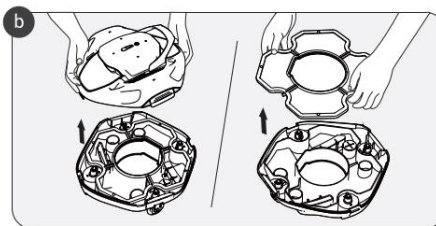

- c. Iztukšojiet filtra paplāti un apakšējo tvertni, apvalku no visiem netīrumiem un g r u ž i e m .
 pirms mazgāšanas ar ūdeni.

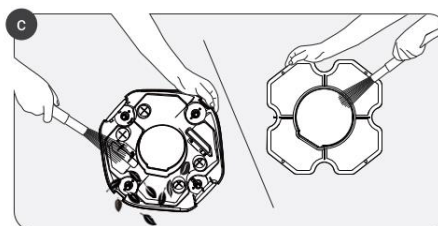

- d. Pēc tīrīšanas pabeigšanas nomainiet filteri un augšējo korpusu pareizā pozīcijā un nostipriniet apvalku, fiksējot visas sprādzes. uz ārējā apvalka.

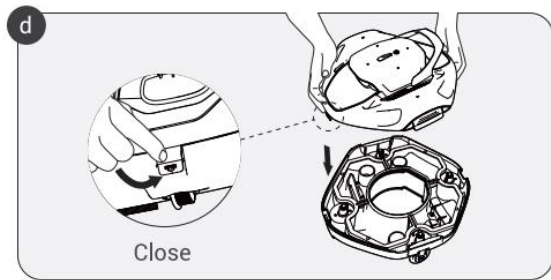

6 Uzturēšana un uzglabāšana

- a. Pēc lietošanas vienmēr nekavējoties nomazgājiet filtera paplāti. Neattīrīti netīrumi var sacietēt un aizsprostot vai sabojāt filtra paplāti, kas var apgrūtināt tās tīrīšanu vēlāk.

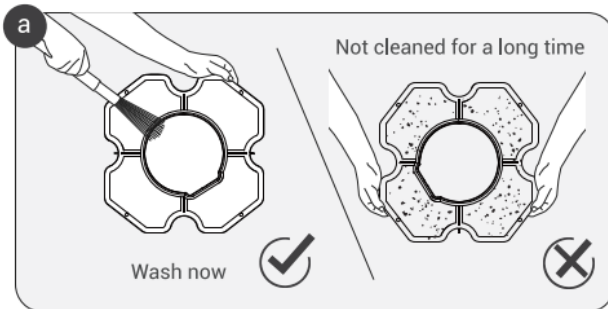

b. Slotiņu nomaiņa.

- 1) Noņemiet ierīces augšējo vāku, lai atklātu birstes.
- 2) Ar rīksti vai nelielu instrumentu nospiediet abas mazās bloķēšanas joslas, kā parādīts tālāk.

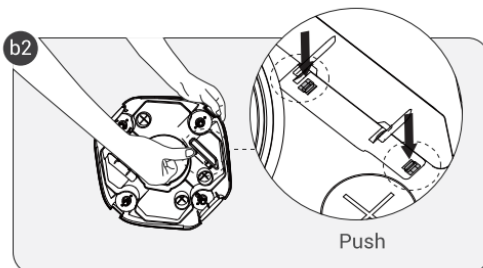
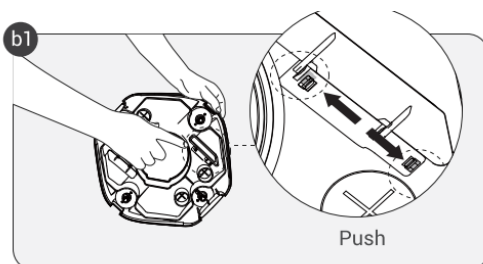

- 3) Nospiediet abus fiksatorus un noņemiet birsti;
- 4) Ievietojiet jauno birsti ierīces apakšdaļā esošajā caurumā.
Rezerves birstes nav iekļautas oriģinālajā iepakojumā.

c. Riteņa nomaina

- 1) Noņemiet mašīnas augšējo vāku un atklājiet riteņus.
- 2) Ar pirkstu vai nelielu instrumentu nospiediet riteņa skavu, līdz tā saliecas, pēc tam nospiediet, lai ritenis izlīmētos.

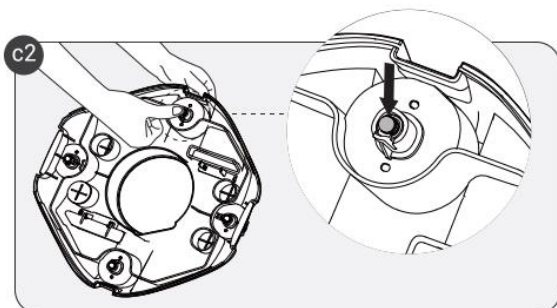
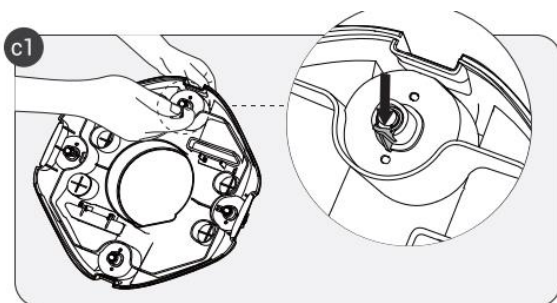

- 3) Ievietojiet rezerves riteni no mašīnas apakšas, pielīdzinot to diviem mazajiem caurumiem uz šasijas un, ja nepieciešams, pagriežot vai stumjot to, līdz tas iespraucas savā vietā. Ritenim tagad jābūt fiksētam savā vietā.

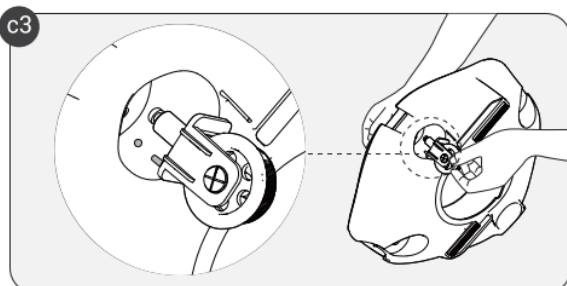

- d. Instruments jāuzglabā vēsā, labi vēdināmā vietā, prom no tiešiem saules stariem.
- e. Ja ierīci nepieciešams uzglabāt ilgāku laiku, Aiper iesaka to uzlādēt ik pēc trim mēnešiem, lai saglabātu akumulatora stāvokli. Pārliecinieties, ka izmantojat tikai oriģinālo autorizēto strāvas adapteri. Ja ierīce netiek uzlādēta nepārtraukti, tas var ietekmēt akumulatora spriegumu un izraisīt elektriskās strāvas trieciena risku, kas var būt letāls.

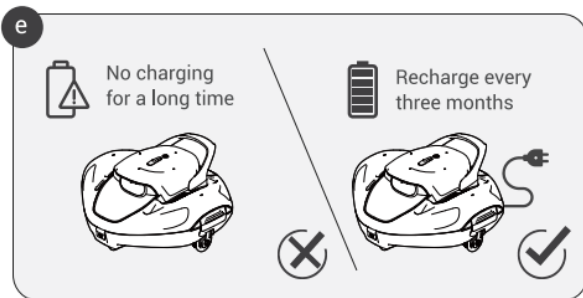

7 Gaismas

NĒ.	Darba statuss	LED indikators
1	Izslēgta jauda/akumulatora līmenis	Pilna zilā gaisma/zilie skaitļi
2	Izslēgt strāvas padevi	Nav apgaismojuma
3	Izslēgts (tīrīšana)	Cietā balta gaisma
4	Uzlāde	Lēni mirgojoša zila gaisma
5	Pilnībā uzlādēts	Cietā zilā gaisma
6	Zems akumulatora uzlādes līmenis	Lēni mirgojoša sarkana gaisma
7	Bloķēts rotors	Sarkana un zaļa mirgojoša gaisma
8	Ūdens plūdi	Sarkana un zila mirgojoša gaisma
9	Elektroenerģijas padeves pārtraukums	Ātras zilās gaismas

8 Iepakojuma

NĒ.	Nosaukums	Modelis	Daudzums (gab.)
1	Robots	Seagull 800/ 800B	1
2	Lādētājs		1
3	Velkamais āķis		1
4	Lietotāja rokasgrāmata		1
5	Kartridži		2
6	Rezerves ritenis		2

9 Garantija

Šis izstrādājums ir izturējis visus kvalitātes un drošības kontroles testus, ko veic rūpnīcas tehniskā nodaļa.

1. Šim izstrādājumam ir garantija uz akumulatoru un motoru no iegādes datuma. Garantijas noteikumi ir atkarīgi no attiecīgās valsts likumiem.
2. Šī garantija zaudē spēku, ja produktu ir pārveidojusi, ļaunprātīgi izmantojusi vai remontējusi nepiederoša persona.
3. Garantija attiecas tikai uz ražošanas defektiem un neattiecas uz bojājumiem, kas radušies, īpašniekam nepareizi rīkojoties ar izstrādājumu.
4. Ja garantijas laikā tiek iesniegta pretenzija vai veikts remonts, jāuzrāda pasūtījuma vai rēķina numurs.
5. Šī ir papildu garantija, ko piedāvā Aiper Intelligent, LLC., kas atrodas 2700 Cumberland Parkway, Suite 350, Atlanta, Georgia 30339, ASV. Šī garantija neierobežo bezmaksas tiesiskās aizsardzības līdzekļus neatbilstības gadījumā, kas patērētājam ir pret pārdevēju saskaņā ar likumu.
6. Garantijas e-pasts: Service@Aiper.com



Atbilstības deklarācija (CE)

ES atbilstības deklarāciju varat pieprasīt turpmāk norādītajā adresē:
AIPER INTELLIGENT SARL
24 Avenue du Prado 13006 Marseille 6e Arrondissement, Francija

Ar šo Aiper paziņo, ka šis produkts atbilst visām attiecīgo ES direktīvu 2014/35/ES (LVD); 2014/30/ES (EMC); 2011/65/ES (RoHS) prasībām