

Era 100



Áttekintés



Kompakt okoshangszóró a helyiséget betöltő hangzásra tervezve

- Kompakt kialakítása gyönyörűen elfér könyvespolcon, konyhapulton, éjjeliszekrényen, vagy falra vagy állványra szerelve.
- Rugalmas csatlakoztathatóság wifi, Bluetooth® és USB-C vonalcsatlakozással.
- Egyszerű vezérlés a Sonos alkalmazással, hanggal vagy az intuitív érintésvezérléssel.
- Két Era 100 hangszórót párosítva még szélesebb hangteret kaphat, vagy kettőt használhat hátsó térhatású hangszórókként a legújabb Sonos soundbarokkal.
- Ha készen áll arra, hogy a Sonos Era 100-at hozzáadja a rendszeréhez, tekintse meg a **Beállítás** menüpontot.

Vezérlőelemek és fények



Hangerőszabályozás

- Hangerő fel
(csúsztassa jobbra,
vagy koppintson a +
gombra)
- Hangerő le
(csúsztassa balra,
vagy koppintson a -
gombra)

Megjegyzés: A hangerő gyors módosításához tartsa lenyomva a + vagy - gombot.



Lejátszás/Szünet

- Nyomja meg egyszer a hang lejátszásához vagy szüneteltetéséhez.
- Nyomja le és tartsa lenyomva, hogy a másik helyiségben lejátszott zeneszámot hozzáadja.



Következő/Előző

- Nyomja meg a > gombot a következő zeneszámra való ugráshoz.
- Nyomja meg a < gombot az előző zeneszámra való ugráshoz.

Megjegyzés: Rádióadó hallgatása közben nem lehet előre- és hátralépni.



Hangszolgáltatások be/ki

A hangszolgáltatás be- vagy kikapcsolásához nyomja meg a mikrofon ikonját a hangszóró tetején.

- Ha a jelzőfény világít, a hangvezérlés elérhető (a hátoldalon lévő mikrofonkapcsolónak is bekapcsolva kell lennie).
- Ha a jelzőfény kialszik, a hangvezérlés ki van kapcsolva.



Állapotjelző fény

Megjeleníti a termék wifi-kapcsolódását, jelzi, ha a hangerő némítva van, és megjeleníti a hibákat.

További információ

Csatlakozópanel

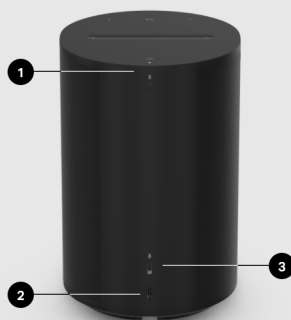

1

Bluetooth gomb

- Új eszköz párosításához tartsa lenyomva.
 - Nyomja meg egyszer az újrcsatlakozáshoz.
-
-

Az USB-C port a Sonos vonalbemeneti adapter vagy a (külön megvásárolható) Combo adapter segítségével történő vonalbemeneti és Ethernet-csatlakozásokhoz készült. Ez nem a hangszóró áramforrása, és nem használható más eszközök töltésére.

- **Ethernet:** A Sonos Combo adapter és egy Ethernet-kábel segítségével közvetlenül csatlakoztathatja az Era 100-at a routerhez, ha a hangszórót vezetékesen szeretné csatlakoztatni (akkor hasznos, ha a wifi instabil).
 - **Vonalbemenet:** Használja a Sonos vonalbemeneti adaptert vagy a kombinált adaptert lemezjátszó, CD-lejátszó vagy más eszköz csatlakoztatásához.
-

A termék összes mikrofonjának be- vagy kikapcsolása.

- Ha a kapcsoló ki van kapcsolva (lefelé áll), a mikrofonok ki vannak kapcsolva, így a mikrofonos funkciók, például a Trueplay gyorshangolás és a hangszolgáltatások nem állnak rendelkezésre.
- Ha a kapcsoló be van kapcsolva (felfelé áll), a mikrofonos funkciók, például a Trueplay, használhatók. (A hangszolgáltatások akkor érhetők el, ha a hangszolgáltatások jelzőfénye is világít a termék tetején.)

Megjegyzés: A hangszolgáltatások használatához a mikrofonkapcsolónak és a hangszolgáltatások jelzőfényének is világítania kell.

A hely kiválasztása

A hangszóró szinte bárhol elhelyezhető. A legjobb teljesítmény érdekében íme néhány iránymutatás:

- A Sonos Era 100 úgy készült, hogy mindenhol erőteljes hangzást kínáljon – a TruePlay hangolás kiegyenlíti a hangot, bárhová is helyezi, és bármit is hallgat.
- Ha az Era 100-at fal mellé vagy polcra helyezi, a legjobb teljesítmény érdekében a hangszóró hátsó része körül hagyjon legalább 2,5 cm (1") térközt.
- Ha az Era 100 hangszórókat térhatású hangszórókként használja, hagyjon legalább 203 mm (8") távolságot minden hangszóró körül.

Bluetooth-párosítás

1. Kapcsolja be a Bluetooth-t az eszköz beállításaiban.
2. Tartsa lenyomva a hangszóró hátoldalán lévő Bluetooth gombot, amíg hangjelzést nem hall, majd engedje el. Az állapotjelző fény kéken villog, ha a hangszóró készen áll a párosításra.
3. Válassza a **Sonos Era 100-at** a rendelkezésre álló eszközök listájából a Bluetooth beállításokban. A következő alkalommal a mobilkészülék automatikusan csatlakozni fog.

Vonalbemenet

Csatlakoztasson egy audioeszközt, például egy vetítőt, CD-lejátszót vagy lemezjátszót (beépített phono előerősítővel) bármelyik Sonos termékhez, amely rendelkezik vonalbemeneti porttal (Era 300, Era 100, Amp, Port vagy Five). Ezután lépjen a  > **Vonalbemenet** menüpontra a forrás kiválasztásához és a lejátszás elindításához.

Megjegyzés: Az Era 300 és az Era 100 hangszóróhoz Sonos vonalbemeneti vagy kombinált adapter szükséges (**külön megvásárolható**). Más termékekhez más típusú vonalbemeneti adapterre lehet szükség a hangforrástól függően.

További információ

Mikrofon be/ki

Az Era 100 mikrofonjait kétféleképpen lehet szabályozni:

Az Era 100 hátoldalán található univerzális mikrofonkapcsoló minden mikrofont be- és kikapcsol.

Az Era 100 tetején található hangszolgáltatások gomb be- és kikapcsolja a hangszolgáltatásokat anélkül, hogy befolyásolná a Trueplayhez és más mikrofonos funkciókhoz szükséges mikrofonokat.

- Ha mindkettő be van kapcsolva, a hangvezérlés és az összes mikrofonos funkció elérhető.
- Ha mindkettő ki van kapcsolva, nem érhető el a hangvezérlés és egyik mikrofonos funkció sem.
- Ha az univerzális mikrofonkapcsoló be van kapcsolva és a hangszolgáltatások jelzőfénye ki van kapcsolva, a Trueplay és más, mikrofonnal támogatott funkciók elérhetők, de a hangvezérlés ki van kapcsolva.

Hangszolgáltatások

Használja a hangját a Sonos rendszer vezérléséhez bármely hangalapú Sonos termékkel – lejátszhatja és vezérelheti a tartalmakat, fel- vagy leszállíthatja a hangerőt, és még sok minden mást.

- **Sonos Voice Control:** vezérelje a teljes Sonos rendszert kéz nélkül, egyszerűen és páratlan adatvédelem mellett. A Sonos Voice Control készen áll a használatra – a hangszórók beállításakor csak néhány másodpercet vesz igénybe a hozzáadás. **További információ**
- **Amazon Alexa:** a Sonos alkalmazásra és az Alexa alkalmazásra, valamint benne az engedélyezett Sonos funkcióra van szükség. A beállítások során mindkét alkalmazásban módosításokat fog végezni. **További információ**
- **Siri:** az Apple Home alkalmazás szükséges. Egyszerűen csak adja hozzá az AirPlay 2 kompatibilis Sonos hangszóróit Apple Home alkalmazásához, és használjon egy iPhone-t, iPadet vagy Apple TV-t, hogy a Siri segítségével zenét játsszon le (jelenleg kizárólag az Apple Music szolgáltatásban érhető el). **További információ**

Megjegyzés: A hangvezérlés még nem minden országban támogatott – ez a funkció rendelkezésre fog állni, amint a Sonos és egy hangszolgáltatás az adott régióban együtt elindul.

Trueplay™

A Trueplay hangolás méri, hogyan verődik vissza a hang a falakról, a bútorokról és más felületekről a helyiségben, majd finomhangolja a Sonos hangszórót, hogy biztosan jól szóljon, bárhol is helyezte el.

A beállítás során válassza ki azt a Trueplay-beállítást, amelyik a legjobban megfelel Önnek és a helyiségnek. A későbbi újrahangoláshoz lépjen a **Beállítások** > **Rendszer** menüpontba, válasszon ki egy helyiséget, majd a **Trueplay** lehetőséget.

Megjegyzés: Ha az iOS-eszközön engedélyezve van a VoiceOver, a Trueplay hangolás nem használható. A hangszórók hangolása előtt kapcsolja ki az eszköz beállításaiban.

Speciális hangolás

A speciális hangolás egyedi és pontos. Ez körülbelül 5 percet vesz igénybe, és egy iOS-eszköz mikrofonját használja (iOS 8 vagy újabb operációs rendszert futtatva), így Ön mozog a helyiségben, miközben a hangot az adott helyiségnek megfelelően hangolja a rendszer.

Megjegyzés: A speciális hangolás a legjobb választás nagyméretű helyiségek esetén (a nyitott koncepciójú terekben kevésbé pontos hangolásra lehet számítani).

Gyors hangolás

A gyorshangolás gyors, könnyű és hozzáférhető. Ez körülbelül egy percet vesz igénybe, és a Sonos termék mikrofonját használja a környezet érzékelésére, így a hangolás során nem kell a helyiségben mozogni.

Megjegyzés: A gyors hangolás iOS és Android rendszeren is használható, és jó választás kisebb helyiségekbe, vagy olyan helyiségekbe, ahol nehéz könnyen mozogni.

Automatikus Trueplay

A hordozható Sonos termékek – így a Sonos Roam és a Move – automatikusan be tudják állítani magukat. Az Automatikus Trueplay a hangszóró mikrofonját használja a környezet érzékelésére és rendszeres hangolási beállításokra, hogy nagyszerű hangzást kínáljon, bárhol is legyen a hangszóró, és bármit is hallgasson.

Válassza a  > **Rendszer** lehetőséget, majd a hordozható hangszórót az Automatikus Trueplay bekapcsolásához.

Sztereópár beállítása

Két Sonos hangszóró egy helyiségben párba állítható a szélesebb, sztereó hang érdekében. Az egyik hangszóró szolgál bal, a másik pedig jobb csatorna gyanánt.

Megjegyzés: A sztereópárban lévő Sonos hangszóróknak azonos típusúnak kell lenniük.

1. Helyezze a hangszórókat egymástól 2,5–3 m-re. A kedvenc zenehallgatási helyének 2,5–3 m-re kell lennie a párosított hangszóróktól – a kisebb távolság növeli a basszust, a nagyobb távolság javítja a sztereó képalkotást.
2. Lépjen a  > **Rendszer** lehetőségre.
3. Válassza ki az egyik hangszórót, amelyet a sztereópárban használni szeretne, majd válassza a **Sztereópár beállítása** lehetőséget a kezdéshez. [További információ](#)

Térhatású hangszórók beállítása

Két (ugyanolyan típusú) Sonos hangszórót, illetve egy Sonos Ampet és kedvenc nem Sonos hangszóróit könnyen a házimozsi jobb és bal csatornájává alakíthat.

1. Helyezzen el minden térhatású hangszórót körülbelül 10 lábnyira a kedvenc hallgatási helyétől, az ülőhely felé dőlve.
2. Lépjen a  > **Rendszer** lehetőséghez.
3. Válassza ki a hangszórósávot tartalmazó helyiséget, és válassza a **Térhatású hangszórók hozzáadása** lehetőséget a kezdéshez.

Megjegyzés: Ha a helyiségeket csoportosítja, vagy ehelyett sztereópárt hoz létre, nem lesz térhatású hangzás.

További információ

Térhatású hang beállításai

A beállítás során a térhatású hangzást a rendszer a helyiségre optimalizálja. Az alábbi beállítások adhatók meg:

Térhatású hangszórók

A térhatású hangzás **Be** vagy **Ki** kapcsolható.

Tévé hangereje

A térhatású hangerőt a tévé hangerejéhez lehet igazítani.

Zene hangereje

A zene térhatású hangereje beállítható.

Zenelejátszás

Körülölelő (kifinomult) vagy **Teljes** (hangosabb, teljes tartományú). Nem vonatkozik a Dolby Atmoszal történő zenelejátszásra.

Termékbeállítások

A Sonos termékek a környezet alapján testreszabhatók. Lépjen a  > **Rendszer** lehetőséghez, és válasszon ki a egy terméket.

Helyiség neve

Ha a hangszórót új helyiségbe viszi, a nevét a **Beállítások** alatt módosíthatja.

A Wi-Fi kikapcsolása

(hordozható termékeken nem)

Kikapcsolhatja a hangszórón a Wi-Fi-t, ha a hálózathoz Ethernet-kábellel van csatlakoztatva. Ez csökkenti az energiafogyasztást, és javíthatja egyes vezetékes hangszórók csatlakoztathatóságát.

Az olyan termékek esetében, mint az Amp és a Port, a Wi-Fi kikapcsolása csökkentheti a belső hőmérsékletet, ha állványon vagy egymásra helyezve vannak.

Az Era 100 és az Era 300 esetében a wifi kikapcsol, ha egy Sonos kombinált adaptert csatlakoztat Ethernet-kábellel.

További információ

Kiegyenlítés

A Sonos termékek előre beprogramozott hangszín szabályozó-beállításokat tartalmaznak. Úgy módosíthatja a hangbeállításokat (mélyhang, magashang, egyensúly vagy hangosság), hogy azok legjobban megfeleljenek a személyes ízlésének. **További információ**

Trueplay

A Trueplay a hangzást a környezethez és a tartalomhoz igazítja. A hordozható termékek automatikusan be tudják állítani magukat. [**További információ**](#)

Hangerőkorlátozás

Minden helyiségben beállíthatja a maximális hangerőt. [**További információ**](#)

Állapotjelző fény

Megjeleníti a hangszóró Wi-Fi-kapcsolódását, jelzi, ha a hangerő némítva van, és megjeleníti a hibákat.

[**További információ**](#)

Megjegyzés: Ha a fény elvonja a figyelmét, kikapcsolhatja a **Beállítások** alatt.

Érintő vezérlőelemek

Az érintő vezérlőelem letiltható a hangszórón. Ez azért lehet célszerű, hogy egy gyermek vagy kíváncsi háziállat ne állítsa el véletlenül a lejátszást vagy a hangerőt. [**További információ**](#)

Akkumulátor-kímélő (hordozható termékek)

Az akkumulátorral való takarékoság érdekében beállíthatja, hogy a hordozható hangszóró az alvó mód helyett automatikusan kapcsoljon ki. A visszakapcsolásáig nem jelenik meg a Sonos alkalmazásban.

Vonalbemenet

(vonalbemenet funkcióval rendelkező termékek)

Csatlakoztathat egy audioeszközt, például lemezjátszót vagy sztereóberendezést Amphoz, Porthoz vagy Five-hoz. Lépjen a **Böngészés > Vonalbemenet**

lehetőséghez, és válassza ki a forrást a lejátszás elindításához.

A vonalbemenet beállításait, például a forrás nevét, a hangszintet és az automatikus lejátszást módosíthatja.

Kiegészítők

Találja meg a tökéletes kiegészítőt a Sonos rendszerhez – a Sonos termékekhez tökéletesen igazítva.

A Sonos-kompatibilis állványok, fali tartók, töltők és kábelek teljes választékát megtalálja webhelyünkön a **Tartozékok** menüpontban.

Era 100 állvány

A Sonos Era 100 egyedi tervezésű állványa biztonságosan a helyén tartja a hangszórót.

- Fix magassága optimális a házimozzi-rendszerek térhatású hangszóróihoz.
- Egyszerű összeszerelés.
- A rúdon lévő mélyedés az egyszerű kábelkezelés érdekében elrejtja a hangszóró tápkábelét.

Megjegyzés: A Sonos-kompatibilis állványok, fali tartó konzolok és kábelek teljes választékát lásd a webhelyünkön található **Kiegészítők** részen.

A doboz tartalma

Minden Sonos Era 100 állványszerelvény az alábbiakat tartalmazza:

- 1 állványtalapzat
- 1 állványrúd
- 1 hangszóróplatform
- 1 állványrúdsapka
- Rögzítőkészlet 3 csavarral (2 hosszú, 1 rövid), 1 alátétgyűrű

Megjegyzés: A Sonos hangszórók külön kaphatók.

Szükséges eszközök

- Csillagfejű csavarhúzó

Állítsa be

1

Vegyen ki mindent a dobozból, és tegye az alapot a csomagolás részébe, hogy a következő lépéseknél stabilan álljon. A Sonos Era 100 tápkábel hangszóróhoz csatlakozó végét vezesse át az állvány talapzatán lévő nyíláson keresztül a rúdon levő nyílásba.

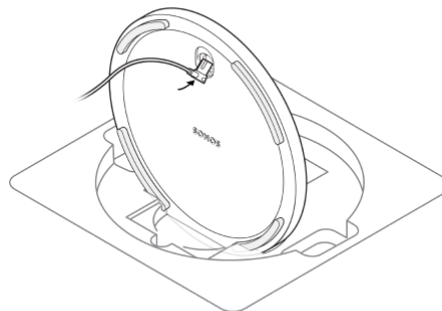

Vigyázat: Ez az állvány kizárólag a Sonos Era 100 hangszóróval való használatra készült.

2

Helyezze az alátétgyűrűt úgy, hogy az igazítócsapok befelé nézzenek. Ezután igazítsa az állványrudat az alaphoz az igazítócsapok segítségével.

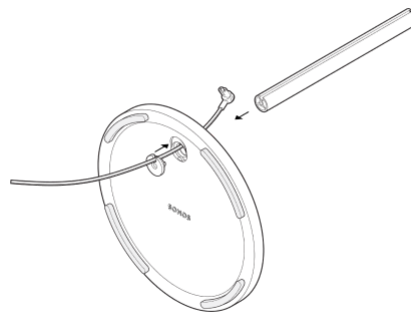

3

Rögzítse az alapot (az alátétgyűrűvel együtt) az állványrúdhhoz 1 hosszú csavarral (mellékelve) és egy csillagfejű csavarhúzó segítségével. Győződjön meg róla, hogy a kábel még mindig szabadon csúszik.

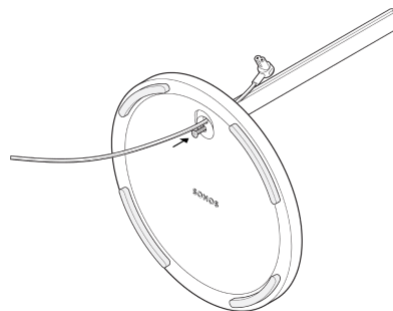

4

Használja az igazítócsapokat a hangszóró platformjának a rúdon való elhelyezéséhez, majd rögzítse a hangszóróplatformot az állványrúdhoz a másik hosszú csavarral (tartozék).

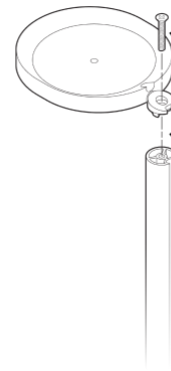

5

Vigye a tápkábelt a hangszóróhoz, és dugja be, majd felülről lefelé haladva óvatosan nyomja be a tápkábelt a rúd kábelcsatornájába.



6

Rögzítse a hangszórót a platformra a rövid csavarral (tartozék).

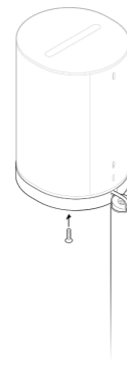

7

Pattintsa rá a rúdsapkát az állványrúd tetejére, hogy elrejtse a tápkábelt.

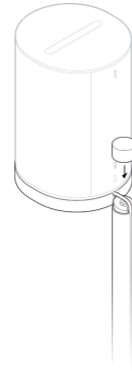

8

Csatlakoztassa a hangszórót a konnektorhoz, majd a felesleges kábelt dugja a talp alá.

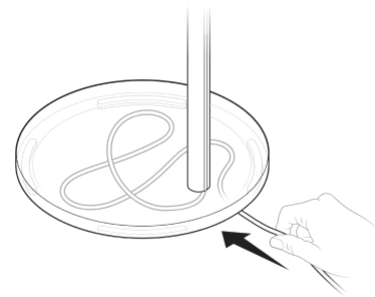

Era 100 fali tartó

- A Sonos Era 100 könnyen felszerelhető fali tartója.
- Megtartja a hangszóró súlyát, és rögzíti azt a helyén.
- Lehetővé teszi a portokhoz, gombokhoz és érintő vezérlőelemekhez való hozzáférést, és rendezetten vezeti el a hangszóró kábelét.
- Rugalmasság a hangszóró elhelyezéséhez a legjobb hangzás érdekében.

Fontos: Ezt a tartót a Sonos Era 100-hoz függőleges helyzetben való használatra tervezték, mivel a hangszóró akusztikus és vezeték nélküli teljesítményét a szabványos asztali tájoláshoz optimalizálták.

A doboz tartalma

Minden egyedi tervezésű Sonos Era 100 fali szerelvény alábbiakat tartalmazza:

- 1 fali tartó
- 1 fali konzol
- 2 gipszkarton tipli
- Rögzítőkészlet 3 csavarral (2 hosszú fali tartó csavar, 1 rövid hangszórórögzítő csavar)

Megjegyzés: A Sonos hangszórók külön kaphatók.

Szükséges eszközök

- Ceruza
- Szintező
- Csillagfejű csavarhúzó

Állítsa be

1

Helyezze a konzolt a falhoz egy vízmérték segítségével, hogy meggyőződjön arról, hogy vízszintben van, és jelölje meg a csavarfuratokat. Távolítsa el a konzolt.

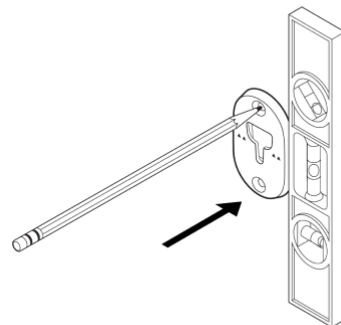

2

Ha tipliket használ, fúrjon 5/16"-os fúrószárral 2 előfúrást, kezdve a tetején lévő lyukkal. Ezután helyezze be a fali tipliket. (Ne használjon tipliket, ha fába vagy műanyagba fúr.) Ha nem használ tipliket, keressen meg egy bordát a falban, és fúrja meg az előfúrásokat egy 9/64"-es fúrószárral.

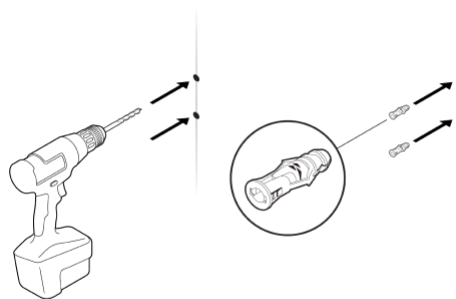

3

Helyezze a konzolt a falhoz a nyilakkal felfelé. Rögzítse 2 hosszú falikonzol csavarral (tartozék) és egy fúrógép vagy csillagfejű csavarhúzó segítségével. Csavarja be a felső csavart félig. Csavarja be az alsó csavart teljesen, majd húzza meg a felső csavart.

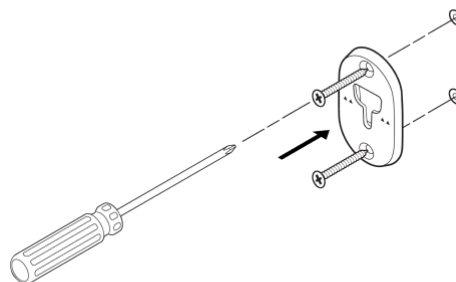

4

Vezesse át a tápkábelt a tartó hátoldalán lévő nyíláson, és csatlakoztassa a hangszóróhoz.

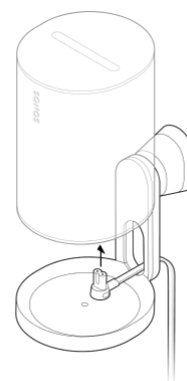

5

Fordítsa el a hangszórót 180 fokkal úgy, hogy a csavarfurat felfelé nézzen. Rögzítse a hangszórót a tartóhoz egy rövid hangszórórögzítő csavarral (tartozék).

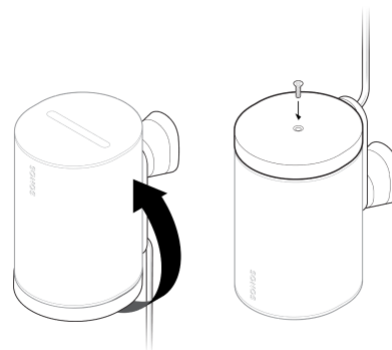

6

Igazítsa a tartót a konzol kulcslyukához, csúsztassa le a tartót, és rögzítse a helyére. Győződjön meg róla, hogy a fali tartó és a hangszóró biztonságosan a helyén van, mielőtt leveszi a kezét a hangszóróról.



7

Az optimális hangzás beállításához oldja ki a hangszórót a rögzítésen lévő gallér 90°-kal az óramutató járásával ellentétes irányba történő elforgatásával. Helyezze vissza a hangszórót, majd a rögzítéshez forgassa el a gallért 90°-kal az óramutató járásával megegyező irányba.

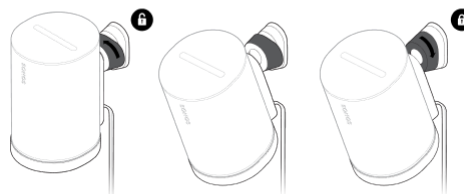

Műszaki adatok

Funkció

Leírás

AUDIO

Erősítő

Három Class-D digitális erősítő.

Magashangszugárzó

Az optimális szögben elhelyezett két magashangszugárzó éles és pontos nagy frekvenciájú választ és a jobb és bal oldali hangszórók elkülönített érzékelését biztosítja.

Mélyhangszugárzó

A közepes tartomány hangfrekvenciáinak hű lejátszásáról és a mély, gazdag basszusról egy közép-mélyhangszugárzó gondoskodik.

Sztereoópár

Két hangszóróból különálló bal és jobb csatornát alakíthat ki, így szélesebb, mélyebb hangzást kap.

Házimozi

Két Era 100 hangszóró térhatásúként való hozzáadásával valódi térhatású hangzásélményben lehet része.

Funkció**Leírás**

Mikrofonok

- Távolsági mikrofontömb
- Minden mikrofon, beleértve a hangvezérlést is, kikapcsolható a hangszóró hátoldalán található mikrofonkapcsolóval.

Hangvezérlés

- Beépített hangvezérlés.
Együttműködik az Amazon Alexa és a Sonos Voice Control hangvezérléssel.
- Ha a hangvezérlés jelzőlámpája ki van kapcsolva, a hangsegédek nem figyelnek, de más mikrofonfüggő funkciók (pl. Trueplay gyors hangolás) továbbra is aktívak.

Állítható hangszínszabályzó

A mély- és magashang, valamint a hangosság a Sonos alkalmazással állítható.

Trueplay™

Ez a szoftver méri a helyiség akusztikáját, majd finomhangolja a kiegyenlítést. Kompatibilis az iOS- és Android-eszközökkel. (A mikrofonkapcsolónak bekapcsolva kell lennie.)

**TÁPELLÁTÁS / CSATLAKOZÁSI
LEHETŐSÉGEK**

Funkció	Leírás
Wifi	Sonos S2 használata: Bármilyen 802.11a/b/g/n/ac/ax 2,4/5GHz-es, broadcast-képes routerrel csatlakozik a wifi-hálózathoz.
Bluetooth	A Bluetooth 5.0 támogatja a hangstreaminget bármely Bluetooth-kompatibilis eszközzel. Nyomja meg a Bluetooth gombot egy Bluetooth-eszközzel való párosításhoz.
Tápegység	Automatikusan átváltó 100–240 V, ~ 50–60 Hz 1 A AC univerzális bemenet.
USB-C port	Egy USB-C port. <ul style="list-style-type: none">• Csatlakoztasson egy hangforrást egy kiegészítő kábel és a Sonos vonalbemeneti adapter segítségével.• Csatlakoztassa a routert egy Ethernet-kábelrel és a Sonos kombinált adapterrel. (Minden tartozék külön megvásárolható.)
Processzor	Quad Core 1,4 GHz A-55
Memória	1 GB SDRAM 8 GB NV

Funkció	Leírás
Sonos S2	A Sonos alkalmazás legújabb generációjával végezheti a beállítást és a vezérlést.
Vonalbemenet	A Sonos vonalbemeneti adapterrel 3,5 mm-es audio vonalbemeneti csatlakozón keresztül csatlakoztathatja eszközeit (az adapter külön megvásárolható).
Apple AirPlay 2	AirPlay 2-vel működik az iOS 11.4-es és újabb rendszerű Apple-eszközökön.
RÉSZLETEK / MÉRETEK	
Méreték (Mag x Szél x Mély)	7,18 x 4,72 x 5,13 hüvelyk / 182,5 x 120 x 130,5 mm
Súly	4,85 font / 2,2 kg
Üzemi hőmérséklet	32–104° F (0–40° C)
Tárolási hőmérséklet	-4–158° F (-20–70° C)
Nedvességálló	Úgy tervezték, hogy ellenálljon a magas páratartalomnak, például fürdőszobában, ahol a zuhanyzó folyik. (Nem vízálló, illetve vízbiztos.)

Funkció	Leírás
Termék felülete	Fehér, fehér ráccsal, illetve fekete, fekete ráccsal
A csomag tartalma	Sonos Era 100, 6 láb (2 m) hosszú tápkábel, gyors üzembehelyezési útmutató

Megjegyzés: A műszaki adatok előzetes értesítés nélkül változhatnak.

Fontos biztonsági információk

1. Olvassa el ezeket az utasításokat.
2. Őrizze meg az alábbi utasításokat.
3. Tartson be minden figyelmeztetést.
4. Kövessen minden utasítást.
5. Ne használja a berendezést víz közelében.
6. Kizárólag száraz, puha törlőkendővel tisztítsa. A háztartási tisztítószeres és oldószeres kárt tehetnek a Sonos termékek felületében.
7. Ne takarja el a szellőzőnyílásokat. A gyártó utasításainak megfelelően szerelje össze.
8. Ne helyezze hőforrás, például radiátor, hőszugárzó, kályha és más hőt előállító szerkezet közelébe.
9. Védje a tápkábelt a rálépés és a becsípődés ellen, különösen a dugóknál, az aljzatoknál és ott, ahol a berendezésből kilép.
10. Kizárólag a gyártó által meghatározott tartozékokat/kiegészítőket használjon.
11. Válassza le a tápellátásról a berendezést villámlás során, illetve ha tartósan nem használja.
12. A termék nem tartalmaz a felhasználó által szervizelhető alkatrészeket. Ne nyissa ki, ne szedje szét, és ne próbálja megjavítani vagy kicserélni az alkatrészeket. Minden javítást bízjon a Sonos minősített szerviz dolgozóira. Akkor szükséges szerviz, ha a berendezés valamilyen módon megsérül, például a tápkábel vagy -dugó megsérül, folyadék ömlik a berendezésre vagy tárgyak esnek bele, a berendezést eső vagy nedvesség éri, nem működik rendeltetésszerűen, illetve leesett.
13. A tápdugónak hozzáférhetőnek kell lennie, hogy a berendezést le lehessen választani.
14. **Figyelmeztetés:** A tűz és az áramütés veszélyének csökkentése érdekében a berendezést ne tegye ki esőnek és nedvességnek.
15. Ne tegye ki a berendezést cseppenő és loccsanó víznek, és ne helyezzen rá folyadékkal töltött tárgyakat, például vázát.

16. Az FCC rádiófrekvenciás sugárzási határértékeinek való megfelelés érdekében a készülék és a külső berendezés közötti csatlakozásokat árnyékolt kábellel kell létrehozni.