

Era 100 SL

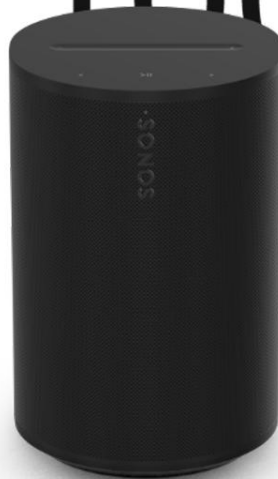

Guides > Era 100 SL



Prehľad

Kompaktný inteligentný reproduktor navrhnutý pre zvuk, ktorý zaplní celú miestnosť

- Kompaktný dizajn sa krásne hodí na poličku, kuchynskú linku, nočný stolík alebo ho možno namontovať na stenu či stojan.
- Flexibilné pripojené cez Wi-Fi, Bluetooth® a USB-C line-in.
- Jednoduché ovládanie pomocou aplikácie Sonos alebo intuitívnych dotykových ovládacích prvkov.
- Spárujte dva reproduktory Era 100 SL pre ešte širšiu zvukovú scénu alebo použite dva ako zadné reproduktory s najnovšími soundbarmi Sonos.
- Pozrite si **Nastavenie**, keď budete pripravení pridať Era 100 SL do svojho systému.



Ovládanie a svetlá



Ovládanie hlasitosti

- **Zvýšenie hlasitosti** (posunutím doprava alebo klepnutím na +)
- **Zníženie hlasitosti** (posunutím doľava alebo klepnutím na -)

Poznámka: Keď hudba hrá, podržte tlačidlo **+** alebo **-**, aby ste rýchlo zmenili hlasitosť.



Prehrať / Pozastaviť

- Stlačte raz pre **prehratie alebo pozastavenie** zvuku.
- Stlačte a podržte pre **pridanie hudby, ktorá hrá v inej miestnosti**.



Ďalšia / Predchádzajúca skladba

- Stlačte > pre preskočenie na ďalšiu skladbu.
- Stlačte < pre návrat na predchádzajúcu skladbu.

Poznámka: Pri počúvaní rádiovej stanice nie je možné preskočiť dopredu ani dozadu.



Stavové svetlo

Zobrazuje pripojenie zariadenia k **Wi-Fi**, signalizuje **stlmenie hlasitosti** a **upozorňuje na chyby**

Panel konektorov



1 Bluetooth tlačidlo

- **Stlačte a podržte**, aby ste spárovali nové zariadenie.
- **Stlačte raz**, aby ste sa znovu pripojili.

2 USB-C port

Port **USB-C** je určený na **line-in a Ethernet pripojenie** pomocou **Sonos Line-In adaptéra alebo Combo adaptéra** (predávajú sa samostatne).

Nie je určený ako zdroj napájania pre reproduktor a **nemal by sa používať na nabíjanie iných zariadení.**

- **Ethernet:** Použite Sonos Combo adaptér a Ethernet kábel na pripojenie reproduktora Era 100 SL priamo k vášmu routeru, ak chcete použiť káblové pripojenie (užitočné, ak je vaše Wi-Fi nestabilné).
 - **Line-in:** Použite Sonos Line-In adaptér alebo Combo adaptér na pripojenie gramofónu, CD prehrávača alebo iného zariadenia.
-

Vyberte umiestnenie

Reproduktor môžete umiestniť takmer kamkoľvek. Pre najlepší výkon uvádzame niekoľko odporúčaní:

- **Era 100 SL** je navrhnutý tak, aby poskytoval silný zvuk kdekoľvek. Funkcia **Trueplay™** automaticky prispôsobí zvuk podľa umiestnenia reproduktora a podľa toho, čo práve počúvate.
- Ak je reproduktor **Era 100 SL** umiestnený vedľa steny alebo na polici, nechajte aspoň **1" (2,5 cm)** voľného priestoru za zadnou stranou reproduktora pre najlepší výkon.
- Ak používate reproduktory **Era 100 SL** ako **zadné surround reproduktory**, nechajte okolo každého reproduktora aspoň **8" (203 mm)** voľného priestoru.

Bluetooth párovanie

1. Zapnite **Bluetooth** v nastaveniach vášho zariadenia.
2. Stlačte a podržte **Bluetooth tlačidlo** na zadnej strane reproduktora, kým nebudete počuť zvukový signál, potom tlačidlo uvoľnite.
Stavová kontrolka začne blikať na modro, keď je reproduktor pripravený na párovanie.
3. V zozname dostupných zariadení v nastaveniach Bluetooth vyberte **Era 100 SL**.
Vaše mobilné zariadenie sa pri ďalšom použití pripojí automaticky.

Line-in

Pripojte zvukové zariadenie, napríklad projektor, CD prehrávač alebo gramofón (so vstavaným phono predzosilňovačom), k akémukoľvek produktu **Sonos**, ktorý má **line-in port** (Era 100 SL, Era 300, Era 100, Amp alebo Port).

Potom v aplikácii prejdite na  → **Line-in**, vyberte zdroj a spustite prehrávanie.

Poznámka:

Modely **Era 100 SL**, **Era 300** a **Era 100** vyžadujú **Sonos Line-In adaptér alebo Combo adaptér** (predávajú sa samostatne).

Iné produkty môžu vyžadovať odlišný typ line-in adaptéra v závislosti od zdroja zvuku.

Trueplay™

Ladenie **Trueplay** meria, ako sa zvuk odráža od stien, nábytku a iných povrchov v miestnosti, a následne automaticky doladí váš reproduktor **Sonos**, aby znel čo najlepšie bez ohľadu na to, kam ho umiestnite.

Počas nastavenia vyberte možnosť **Trueplay**, ktorá najlepšie vyhovuje vám a vášmu priestoru.

Ak chcete ladenie vykonať neskôr, postupujte podľa týchto krokov:

1. Prejdite do **Nastavení** .
2. Vyberte produkt, ktorý chcete naladiť.
3. Vyberte **Trueplay**.

Nastavenie stereo páru

Spárujte dva reproduktory **Sonos** v rovnakej miestnosti pre ešte širší stereo zážitok. Jeden reproduktor bude slúžiť ako **ľavý kanál** a druhý ako **pravý kanál**.

Poznámka:

Reproduktory **Sonos** v stereo páre musia byť rovnakého typu.

1. Umiestnite reproduktory vo vzdialenosti **8 až 10 stôp** od seba. Vaša obľúbená posluchová pozícia by mala byť **8 až 12 stôp** od spárovaných reproduktorov — menšia vzdialenosť zvýrazní basy, väčšia vzdialenosť zlepší stereo priestor.
2. Otvorte aplikáciu **Sonos** a prejdite do **Nastavení** .
3. Vyberte jeden z produktov, ktorý chcete použiť v stereo páre.
4. Vyberte **Nastaviť stereo pár**, čím začnete proces nastavenia.

Nastavenie surround reproduktorov

Je jednoduché premeniť dva reproduktory **Sonos** (rovnakého modelu) alebo **Sonos Amp** a vaše obľúbené reproduktory inej značky na samostatné **ľavý a pravý kanál** pre domáce kino.

1. Umiestnite každý surround reproduktor približne **10 stôp** od vašej obľúbenej posluchovej pozície a nasmerujte ich smerom k miestu sedenia.
2. Prejdite do **Nastavení** .
3. Vyberte miestnosť so **soundbarom** a zvolte **Pridať surround reproduktory**, čím začnete nastavenie.

Poznámka:

Ak namiesto toho zoskupíte miestnosti alebo vytvoríte stereo pár, surround zvuk nebude dostupný.

Nastavenia surround zvuku

Počas nastavenia sa **surround zvuk optimalizuje pre vašu miestnosť**. Nasledujúce nastavenia je možné upraviť:

Surround reproduktory

Zapnite alebo vypnite surround zvuk.

Úroveň TV

Upravte hlasitosť surround reproduktorov pre zvuk z televízora.

Úroveň hudby

Upravte hlasitosť surround reproduktorov pre zvuk z televízora.

Prehrávanie hudby

Ambient (jemné) alebo **Full (hlasnejšie, plný rozsah)**. Nevzťahuje sa na prehrávanie **Dolby Atmos Music**.

Nastavenia produktu

Produkty **Sonos** si môžete prispôbiť podľa svojho prostredia.

1. Prejdite do **Nastavení** .
2. Vyberte produkt.

Názov miestnosti	Ak presuniete reproduktor do inej miestnosti, jeho názov môžete zmeniť v Nastaveniach .
Vypnutie Wi-Fi	<p><i>(nie je dostupné pre Sonos Era 100, Era 300 alebo prenosné produkty)</i></p> <p>Wi-Fi reproduktora môžete vypnúť, keď je pripojený k sieti pomocou Ethernet kábla. Zníži sa tým spotreba energie a môže sa zlepšiť pripojenie pre káblové reproduktory. Pri produktoch Amp a Port môže vypnutie Wi-Fi znížiť vnútornú teplotu zariadenia, keď sú umiestnené v racku alebo nad sebou.</p> <p>Poznámka: Wi-Fi sa vypne pre Era 100 a Era 300, keď pripojíte Sonos Combo adaptér pomocou Ethernet kábla.</p>
EQ	Produkty Sonos majú prednastavené nastavenia ekvalizéra. Môžete upraviť nastavenia zvuku (basy, výšky alebo hlasitosť) podľa svojich preferencií.
Trueplay	Funkcia Trueplay prispôsobí zvuk podľa vašej miestnosti a prehrávaného obsahu. Prenosné produkty sa môžu naladiť automaticky.
Limit hlasitosti	Môžete nastaviť maximálnu hlasitosť pre každú miestnosť .
Stavová kontrolka	<p>Zobrazuje pripojenie reproduktora k Wi-Fi, signalizuje stlmenie hlasitosti a upozorňuje na chyby.</p> <p>Poznámka: Ak vás svetlo ruší, môžete ho vypnúť v Nastaveniach.</p>
Dotykové ovládanie	Môžete vypnúť dotykové ovládanie na reproduktore. Je to užitočné napríklad vtedy, aby diet'a alebo domáce zviera náhodne nezmenilo prehrávanie alebo hlasitosť.

(len pre prenosné produkty)

Šetrenie batérie

Na predĺženie výdrže batérie môžete nastaviť, aby sa prenosný reproduktor **automaticky vypol namiesto prechodu do režimu spánku**.

Táto možnosť sa v aplikácii **Sonos** zobrazí až po zapnutí reproduktora.

(produkty Sonos s podporou line-in)

Line-in

Keď je k produktu **Sonos** pripojené zvukové zariadenie (napríklad projektor, gramofón, stereo alebo iné zariadenie), môžete upraviť tieto nastavenia:

- **Názov zdroja:** Vyberte názov pre zariadenie pripojené cez line-in.
 - **Úroveň zdroja:** Upravte úroveň hlasitosti vstupu line-in, ak je predvolená hlasitosť príliš tichá alebo skreslená.
 - **Oneskorenie zvuku:** Pridajte oneskorenie medzi zdrojom line-in a reproduktormi Sonos, aby sa znížila pravdepodobnosť problémov so zvukom pri prehrávaní na skupine reproduktorov.
 - **Automatické prehrávanie:** Vyberte miestnosť, v ktorej sa má zvuk z line-in začať prehrávať automaticky, keď Sonos zistí signál na porte line-in
-

Zóny

Nastavenie zón vám umožní zaplniť veľké priestory zvukom.

Zóna je nová polotrvalá konfigurácia pre viac reproduktorov v systéme. Zóny môžu byť jedna miestnosť, polovica miestnosti alebo dokonca viac miestností v dome či budove.

Momentálne je možné tieto produkty pridať do zóny v aplikácii **Sonos**: Amp Multi, Era 100, Era 100 Pro, Era 100 SL, Five, One a One SL.

Do zóny, ktorá obsahuje iba jeden **Amp Multi**, môžete pridať aj subwoofer.

Keď je zóna vytvorená, všetky produkty v nej sa ovládajú spoločne, akoby boli jedným zariadením.

Vďaka tomu je jednoduchšie prehrávať obsah na všetkých reproduktoroch v rovnakom priestore, namiesto toho, aby ste ich pomenovali rovnakým názvom (napr. **Kitchen**, **Kitchen 2**, **Kitchen 3**) a následne ich zoskupovali.

Do jednej zóny môžete pridať maximálne **16 produktov**.

Akýkoľvek počet výstupov z jedného zosilňovača sa počíta ako **1 produkt**.

Systém môže obsahovať maximálne **32 produktov alebo zón**.

Pre najlepší zážitok pri používaní zón odporúčame nastaviť **káblové internetové pripojenie** pre každý produkt Sonos.

Ak používate bezdrôtové pripojenie (**Wi-Fi**), odporúčame pridať maximálne **6 produktov do jednej zóny**.

Pomocou **výberu výstupu** môžete dočasne zoskupiť rôzne zóny a reproduktory.

Po zrušení zoskupenia zostanú vaše zóny nezmenené.

Nastavenie zóny

Zóna môže byť jedna miestnosť, polovica miestnosti alebo aj viac miestností.

1. Prejdite do **Nastavení**  .
2. Vyberte kompatibilnú miestnosť, prenosné zariadenie alebo slúchadlá.
3. Vyberte **Produkty** a potom **+ Nastaviť zónu**, čím začnete.

Reproduktory zostanú v zóne, kým ju nezmeníte pomocou **Upraviť zónu** alebo **Oddeliť zónu** v **Nastaveniach**.

Správa, úprava a oddelenie zón

Po vytvorení zóny môžete zmeniť reproduktory v zóne alebo zónu úplne odstrániť.

1. Prejdite do **Nastavení** a vyberte zónu.
2. V časti **Produkty** vyberte buď **Upraviť zónu** (na pridanie alebo odstránenie reproduktorov) alebo **Oddeliť zónu** (na odpojenie všetkých reproduktorov v zóne).

Identifikácia reproduktorov v zóne

Ak si nepamätáte, ktoré reproduktory sú v zóne, môžete to skontrolovať v **nastaveniach systému**.

Vyberte zónu a zobrazte **zoznam produktov**.

V aplikácii majú reproduktory v zóne vedľa názvu **ikonu reproduktora**.

Po jej stlačení reproduktor prehrá krátky zvuk a rozbliká LED diódy, aby ste mohli ľahko identifikovať jeho fyzickú polohu.

Príslušenstvo

Nájdite ideálne príslušenstvo pre váš systém **Sonos**, navrhnuté tak, aby dokonale pasovalo k vašim produktom Sonos.

Úplný výber **stojanov, nástenných držiakov, nabíjačiek a káblov kompatibilných so Sonos** nájdete v sekcii **Príslušenstvo** na našej webovej stránke.

Stojan Era 100

Špeciálne navrhnutý stojan pre **Era 100 SL a Sonos Era 100** bezpečne drží reproduktor na mieste.

- **Pevná výška**, ideálna pre surround reproduktory domáceho kina.
- **Jednoduchá montáž.**
- **Kanál v stĺpiku** ukrýva napájací kábel reproduktora pre jednoduché vedenie káblov.

Poznámka:

Úplný výber stojanov, nástenných držiakov a káblov kompatibilných so Sonos nájdete v sekcii **Príslušenstvo** na našej webovej stránke.

Čo je v balení

Každé balenie **Sonos Era 100 Stand** obsahuje:

- 1 základňu stojana
- 1 stĺpik stojana
- 1 platformu pre reproduktor
- 1 kryt stĺpika stojana
- montážnu sadu s **3 skrutkami** (2 dlhé, 1 krátka) a **1 podložkou**

Poznámka: Reproduktory Sonos sa predávajú samostatne.

Čo budete potrebovať

- **křížový skrutkovač**

Inštalácia stojana

Vyberte všetky časti z balenia a umiestnite základňu do otvoru v obale pre ďalšie kroky.

1

Prevlečte koniec kábla **Era 100 SL alebo Sonos Era 100** (ktorý sa pripája k reproduktoru) cez otvor v základni stojana a do kanála v stípike.

Upozornenie: Tento stojan je určený iba pre použitie s **Era 100 SL a Sonos Era 100**.

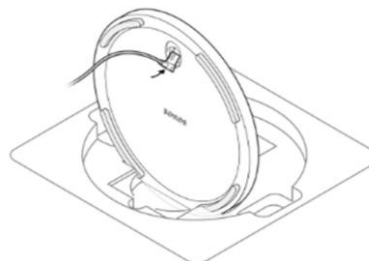

2

Umiestnite podložku tak, aby **zarovnávacie kolíky smerovali dovnútra**. Potom zarovnajete **stípike stojana so základňou** pomocou zarovnávacích kolíkov.

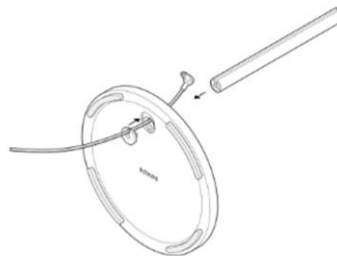

3

Pripevnite základňu (s podložkou) k stípike stojana pomocou **1 dlhej skrutky** (je súčasťou balenia) a **križového skrutkovača**. Uistite sa, že **kábel sa môže stále voľne pohybovať**.

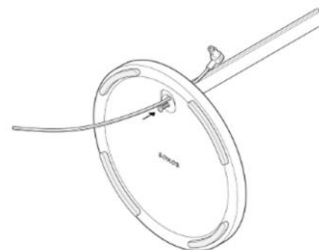

4

Pomocou **zarovnávacích kolíkov** umiestnite **platformu pre reproduktor** na stípike stojana. Potom ju pripevnite k stípike pomocou **druhej dlhej skrutky** (je súčasťou balenia).

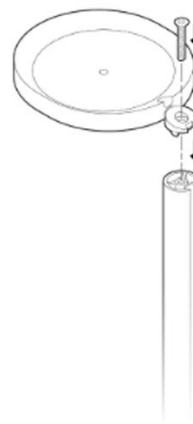

5

Veďte **napájací kábel** smerom nahor k reproduktoru a pripojte ho. Potom kábel úhľadne zatlačte do **káblového kanála v stípike**, postupujte zhora nadol.



6

Pripevnite **reproduktor k platforme** pomocou **krátkej skrutky** (je súčasťou balenia).



7

Nasadzte **kryt stípika stojana** na jeho vrchnú časť, aby ste **zakryli napájací kábel**.



8

Zapojte reproduktor do **elektrickej zásuvky** a prebytočný kábel uložte **pod základňu stojana**.

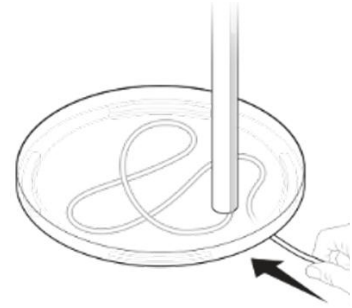

Nástenný držiak Era 100

- **Jednoducho inštalovateľný držiak** pre Era 100 a Sonos Era 100 SL.
- Podporuje hmotnosť reproduktora a **bezpečne ho drží na mieste**.
- Umožňuje prístup k portom, tlačidlám a dotykovým ovládacím prvkom a zároveň **prehľadne vedie kábel reproduktora**.
- Možnosť nastaviť polohu reproduktora pre **najlepší zvuk**.

Dôležité:

Tento držiak je určený na použitie s **Era 100 a Sonos Era 100 SL vo vertikálnej polohe**, pretože akustický aj bezdrôtový výkon reproduktora bol optimalizovaný pre štandardnú orientáciu na stole.

Čo je v balení

Každé balenie **Era 100 a Sonos Era 100 SL Wall Mount** obsahuje:

- 1 nástenný držiak
- 1 montážnu konzolu
- 2 kotvy do sadrokartónu
- montážnu sadu s **3 skrutkami** (2 dlhé skrutky pre konzolu, 1 krátka skrutka pre reproduktor)

Poznámka: Reproduktory Sonos sa predávajú samostatne.

Čo budete potrebovať

- **ceruzku**
- **vodováhu**
- **křížový skrutkovač**

Inštalácia nástenného držiaka

1

Priložte **montážnu konzolu** k stene a pomocou **vodováhy** skontrolujte, či je zarovnaná. Označte miesta pre skrutky a potom konzolu odstráňte.

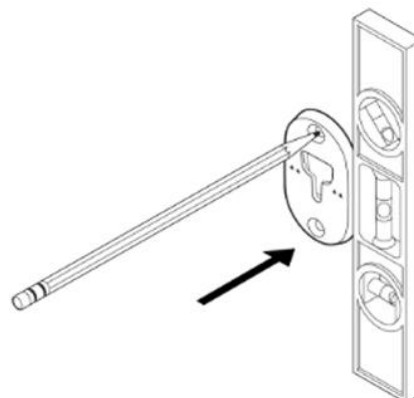

2

používate kotvy do sadrokartónu, použite vrták **5/16"** a vyvrtajte **2 vodiace otvory**, začnite otvorom hore. Potom vložte kotvy do sadrokartónu. *(Nepoužívajte kotvy, ak vrtáte do dreva alebo plastu.)*

Ak kotvy nepoužívate, nájdite **stĺpik v stene** a vyvrtajte vodiace otvory vrtákom **9/64"**.

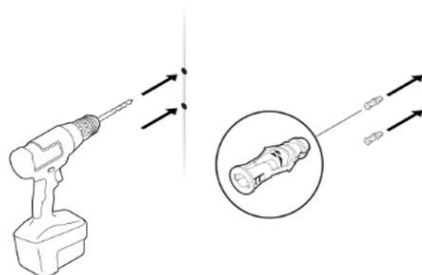

3

Priložte konzolu k stene tak, aby **šípky smerovali nahor**.

Pripevnite ju pomocou **2 dlhých skrutiek** (sú súčasťou balenia) a **elektrického skrutkovača alebo krížového skrutkovača**.

Hornú skrutku najprv zaskrutkujte **približne do polovice**, potom úplne zaskrutkujte spodnú skrutku a nakoniec dotiahnite hornú skrutku.

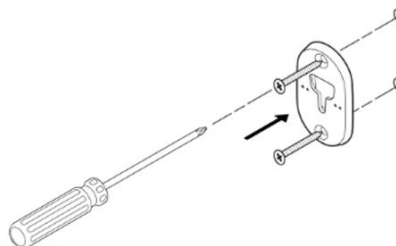

4

Preveďte **napájací kábel** cez otvor na zadnej strane držiaka a pripojte ho k reproduktoru.

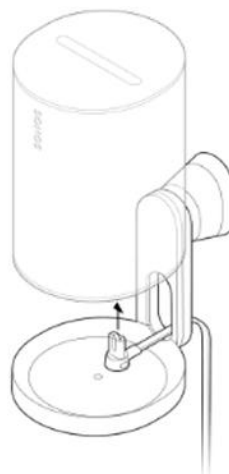

5

Otočte **reproduktor o 180°**, aby otvor pre skrutku smeroval nahor. Pripevnite reproduktor k držiaku pomocou **1 krátkej skrutky pre reproduktor** (je súčasťou balenia).

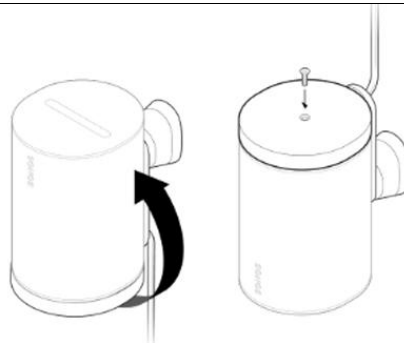

6

Zarovnajete **držiak s otvorom v konzole**, potom ho **posuňte nadol a zaistíte na mieste**. Predtým než pustíte reproduktor z ruky, skontrolujte, či je **držiak aj reproduktor pevne usadený**.



7

Ak chcete nastaviť **optimálny smer zvuku**, odblokujte reproduktor otočením **poistného krúžku na držiaku o 90° proti smeru hodinových ručičiek**.

Nastavte reproduktor do požadovanej polohy a potom otočte **poistný krúžok o 90° v smere hodinových ručičiek**, aby ste ho zablokovali.



Špecifikácie

AUDIO

Zosilňovač

Tri digitálne zosilňovače triedy Class-D.

Výškový reproduktor (Tweeter)

Dva naklonené výškové reproduktory vytvárajú čistú a presnú odozvu vysokých frekvencií a zároveň poskytujú oddelený vnem pravého a ľavého kanála.

Basový reproduktor (Woofery)

Jeden stredobasový reproduktor zabezpečuje verné prehrávanie stredných vokálnych frekvencií spolu s hlbokými a bohatými basmi.

Stereo pár

Premeňte dva reproduktory na samostatné ľavý a pravý kanál pre širší a plnší stereo zvuk.

Domáce kino

Pridajte dva reproduktory **Era 100** alebo **Era 100 SL** ako surround reproduktory pre skutočný zážitok z priestorového zvuku.

Nastaviteľný EQ

Pomocou aplikácie **Sonos** môžete upraviť basy, výšky a hlasitosť.

Trueplay™

Tento softvér meria akustiku miestnosti a následne jemne doladí ekvalizér. Kompatibilný so zariadeniami **iOS** a **Android**.

NAPÁJENIE / PRIPOJENIE

Wi-Fi

Pri použití aplikácie **Sonos S2**: Pripája sa k Wi-Fi s akýmkoľvek smerovačom podporujúcim štandard **802.11a/b/g/n/ac/ax** v pásme **2,4** alebo **5 GHz**.

Bluetooth

Bluetooth 5.3 podporuje streamovanie zvuku z akéhokoľvek zariadenia s podporou Bluetooth. Stlačte tlačidlo **Bluetooth**, aby ste spárovali zariadenie.

Napájanie

Automatické prepínanie **100 – 240 V ~ 50 – 60 Hz, 1 A AC univerzálny vstup**.

USB-C port	Jeden port USB-C . <ul style="list-style-type: none">• Pripojte zdroj zvuku pomocou aux kábla a Sonos Line-In adaptéra.• Pripojte smerovač pomocou Ethernet kábla a Sonos Combo adaptéra. (Príslušenstvo sa predáva samostatne.)
CPU	Štvorjadrový procesor 1,4 GHz A-55.
Pamäť	1 GB SDRAM 8 GB NV úložiska
Sonos S2	Nastavenie a ovládanie pomocou najnovšej generácie aplikácie Sonos .
Line-in	Pomocou Sonos Line-In adaptéra môžete pripojiť zariadenia cez 3,5 mm audio vstup line-in (adaptér sa predáva samostatne).
Apple AirPlay 2	Funguje s AirPlay 2 na zariadeniach Apple s iOS 11.4 alebo novším .
DETAILY / ROZMERY	
Rozmery (V × Š × H)	7.18 × 4.72 × 5.13 in / 182,5 × 120 × 130,5 mm
Hmotnosť	4.85 lb / 2,2 kg
Prevádzková teplota	32° až 104° F / 0° až 40° C
Teplota skladovania	Teplota skladovania
Odolnosť voči vlhkosti	Navrhnuté tak, aby odolalo vysokej vlhkosti, napríklad v kúpeľni s tečúcou sprchou. <i>(Nie je vodotesné ani vodoodolné.)</i>
Povrchová úprava produktu	Bielá s bielou mriežkou; čierna s čiernou mriežkou
Obsah balenia	Sonos Era 100 SL , napájací kábel 6 ft (2 m) , Stručná príručka (Quickstart Guide)

Dôležité bezpečnostné informácie

1. Prečítajte si tieto pokyny.
2. Uschovajte si tieto pokyny.
3. Dodržiavajte všetky upozornenia.
4. Dodržiavajte všetky pokyny.
5. Nepoužívajte toto zariadenie v blízkosti vody.
6. Čistite iba suchou mäkkou handričkou. Domáce čistiace prostriedky alebo rozpúšťadlá môžu poškodiť povrch výrobkov Sonos.
7. Nezakrývajte žiadne vetracie otvory. Inštalujte zariadenie v súlade s pokynmi výrobcu.
8. Neinštalujte zariadenie v blízkosti zdrojov tepla, ako sú radiátory, vykurovacie telesá, sporáky alebo iné zariadenia, ktoré produkujú teplo.
9. Chráňte napájací kábel pred poškodením, najmä v mieste zástrčky, zásuvky a tam, kde vychádza zo zariadenia.
10. Používajte iba príslušenstvo alebo doplnky odporúčané výrobcom.
11. Odpojte zariadenie zo zásuvky počas búrky alebo ak ho nebudete používať dlhší čas.
12. Tento produkt neobsahuje žiadne používateľom opraviteľné súčasti. Neotvárajte ho, nerozoberajte ani sa nepokúšajte ho opravovať alebo vymieňať jeho komponenty. Všetky servisné zásahy prenechajte kvalifikovanému servisnému personálu Sonos. Servis je potrebný v prípade, že bolo zariadenie akýmkoľvek spôsobom poškodené, napríklad ak je poškodený napájací kábel alebo zástrčka, ak sa do zariadenia dostala tekutina alebo spadli cudzie predmety, ak bolo zariadenie vystavené dažďu alebo vlhkosti, nefunguje správne alebo spadlo.
13. Sieťová zástrčka musí byť ľahko dostupná, aby bolo možné zariadenie rýchlo odpojiť od napájania.
14. Upozornenie: Aby ste znížili riziko požiaru alebo úrazu elektrickým prúdom, nevystavujte zariadenie dažďu ani vlhkosti.
15. Nevystavujte zariadenie kvapkaniu alebo striekaniu vody a neumiestňujte naň predmety naplnené tekutinou, napríklad vázy.
16. Pripojenia medzi týmto zariadením a externými zariadeniami musia byť vykonané pomocou tieneneho kábla, aby sa zachovalo dodržiavanie limitov rádiových emisií podľa FCC.