



POP PARTY
BLUETOOTH
REPRODUKTOR

Jsme rádi, že nosíte JLab!
Jsme hrdí na naše produkty a plně za nimi stojíme.



VAŠE ZÁRUKA

Všechny reklamace podléhají schválení společností JLab a jsou posuzovány podle našeho výhradního uvážení. Uschovejte si doklad o nákupu, abyste si zajistili nárok na záruku.



KONTAKTUJTE NÁS

Napište nám na adresu support@jlab.com nebo navštivte [stránku jlab.com/contact](http://stranku.jlab.com/contact)

**REGISTRUJTE SE
JEŠTĚ DNES**
jlab.com/register
Novinky o produktech | Návodů Často
kladené otázky a další

SPÁROVAT

1

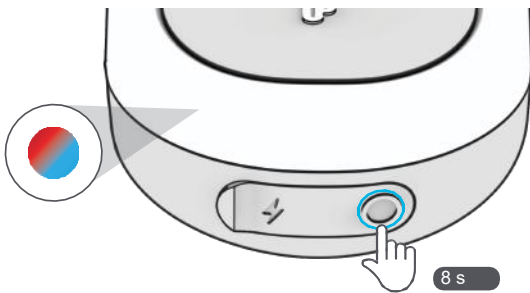

Stiskněte a podržte tlačítko po dobu **8 sekund**. Kontrolky budou **blíkat modře/červeně**.

2

Pro připojení vyberte v nastavení zařízení možnost JLab Pop Party.



NABÍJENÍ

PULSY:
NABÍJÍ SE

SVĚTLA
VYPNUTÁ:
NABITO

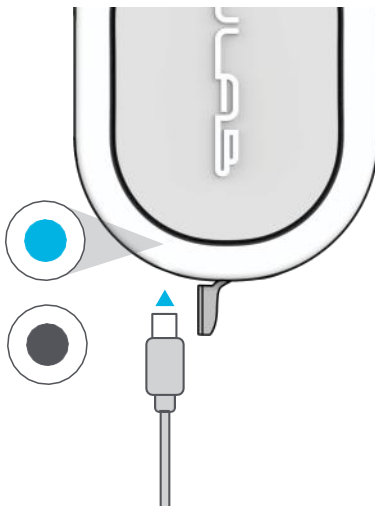

Připojte k počítači nebo USB nabíječe.

Jděte do toho, stiskněte tlačítko

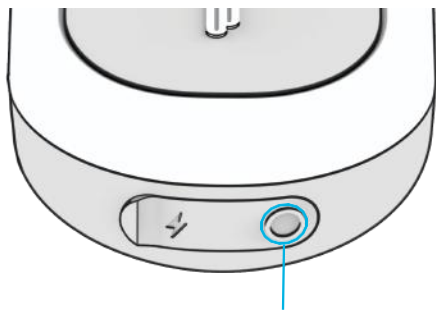

ZAPNUTÍ: STISKNI A PODRŽ 2 s
VYPNUTÍ: STISKNI A PODRŽ 3 s
SPÁROVÁNÍ NOVÉHO ZAŘÍZENÍ: Při vypnutém zařízení
PODRŽTE 8 s PŘEHRÁVÁNÍ/PAUZA: 1x
PŘESKOČIT NA DALŠÍ SKLADBU: STISKNI A PODRŽ 2 s
ZMĚNA LED: 2x (cyklus 6 animací LED)
ZMĚNA EQ: 3x
LabSync: 5x (viz stránka LabSync pro připojení reproduktorů JLab Party)

RÁDCE:

- Pop Party je ve výchozím nastavení v režimu Eco. Světla se vypnou, když je stav baterie nižší než 25 %, aby se šetřila energie.
- Vypnutím světel se výrazně prodlouží doba přehrávání. Nastavte předvolby podle svých potřeb.
- Stáhněte si aplikaci JLab a upravte výchozí nastavení.

NA CESTÁCH

Pro připojení v kabelovém režimu připojte kabel USB-C k počítači/tabletu/telefonu.

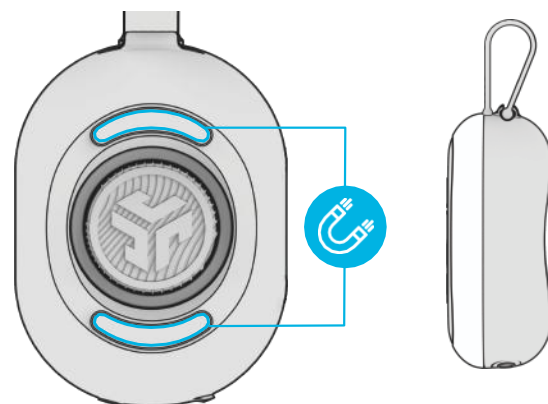
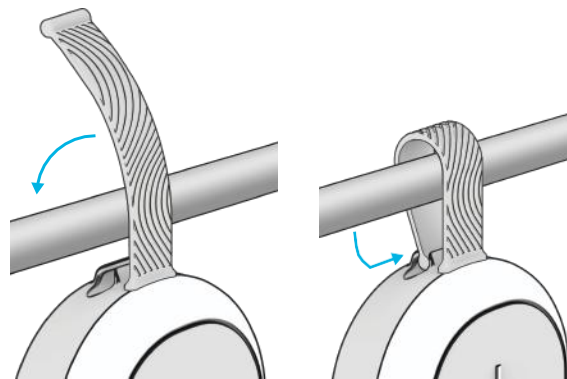

LabSync (PŘENOS NA JINÉ REPRODUKTORY JLAB PARTY)

- 1** Připojte **Pop Party** k vašemu zařízení. 5x stiskněte pro vstup do LabSync.

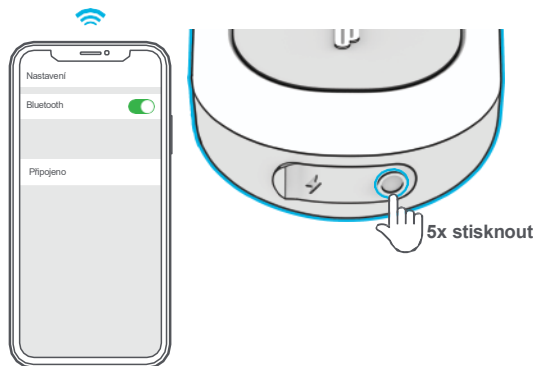

- 2** Při vypnutých **reproduktorech JLab Party** stiskněte a podržte, dokud nezačne blikat modrá/červená kontrolka.

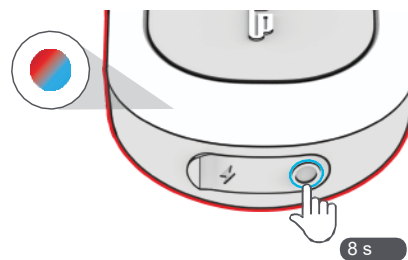

- 3** Následuje **5x stisknutí** pro vstup do LabSync.

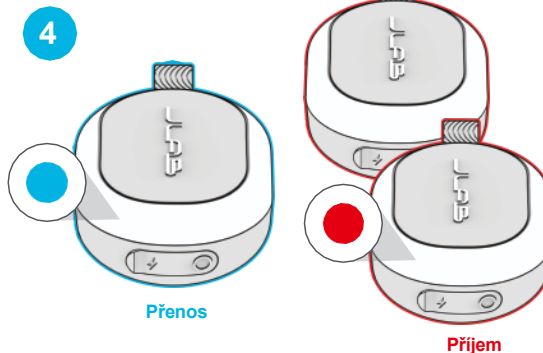
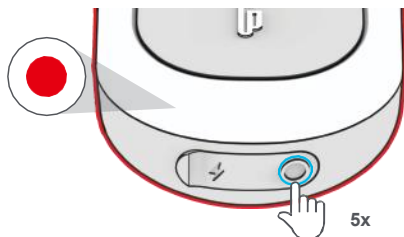

STÁHNĚTE SI APLIKACI

Přizpůsobte si zvuk, světla a funkce.



NASKENUJTE

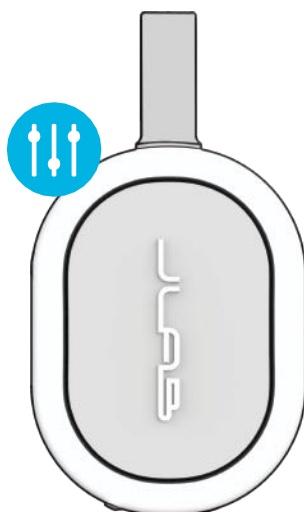
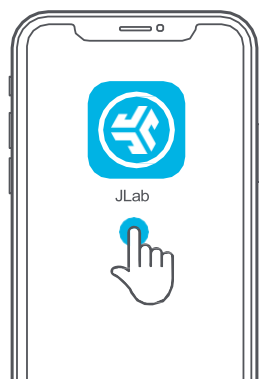

[Nakupujte produkty](#) | [Upozornění na produkty](#) | [Zahořte si sluchátka](#)

Obchod JLab + nástroj pro záběh

