



**Ne place că iubiți produsele JLab!
Ne mândrim cu produsele noastre și le susținem în totalitate.**



GARANȚIA DUMNEAVOASTRĂ

Toate solicitările în garanție fac obiectul autorizării din partea JLab și sunt exclusiv la latitudinea noastră. Păstrați dovada achiziției dvs. pentru a vă asigura de acoperirea garanției.



CONTACTAȚI-NE

Ne puteți contacta la support@jlab.com sau vizitând intl.jlab.com/contact.

ÎNREGISTRAȚI-VĂ ASTĂZI

intl.jlab.com/register

**Actualizări pentru produse
Sfaturi și instrucțiuni
Întrebări frecvente și altele**

JLAB
JBUDS AIR PRO
CAȘTI ÎNTRA
AURICULARE

ASOCIERE BLUETOOTH

- 1 Scoateți căștile din cutie și dezlipiți etichetele. Așezați-le înapoi în cutie și închideți capacul.

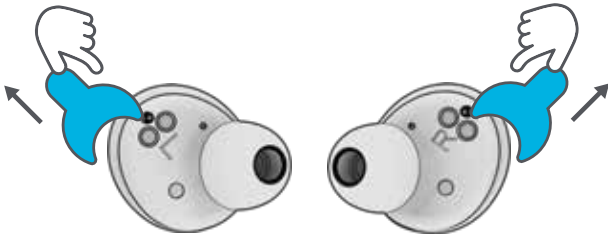

- 2 Luminile albastre de pe carcasă indică încărcarea. Scoateți căștile din carcasă.

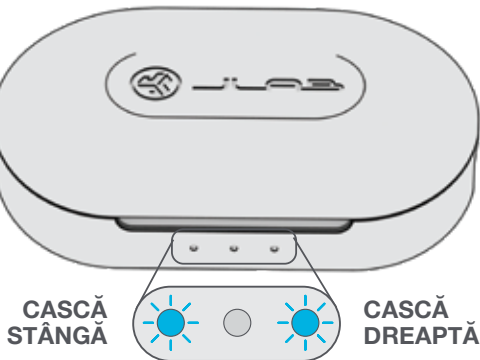

- 3 O cască va licări în albastru/alb, indicând faptul că este gata de asociere cu dispozitivul dvs.

Selectați "JLab JBuds Air Pro" din setările Bluetooth ale dispozitivului dvs.

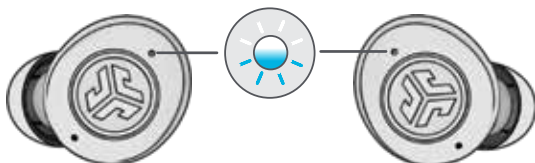

ADĂUGAREA DE GADGETURI BLUETOOTH NOI / ADIȚIONALE:

Oprțiți conexiunea prin Bluetooth de pe orice gadget conectat anterior. Porniți conexiunea Bluetooth de pe noul dispozitiv.

Căștile intra auriculare vor începe automat asocierea prin Bluetooth. Selectați „JLab JBuds Air Pro” în setările noului dispozitiv ca să vă conectați.

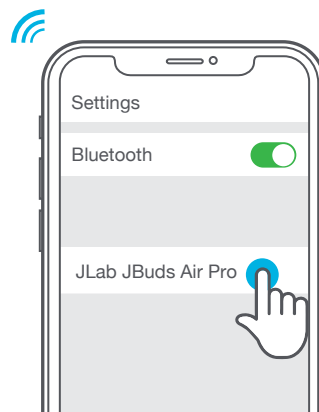

FUNȚIILE BUTONULUI

CASCĂ
STÂNGĂ

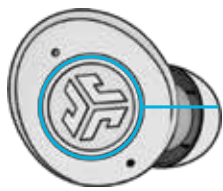
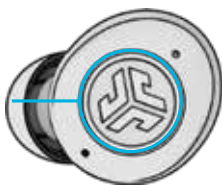

CASCĂ
DREAPTĂ

SCĂDEREA VOLUMULUI:

O singură atingere

SIRI (iOS) sau "OK GOOGLE"

(ANDROID): Atingere dublă

MODUL MUZICĂ / FILM:

Apăsați și țineți apăsat 1+ sec

PORNIRE:

Apăsați și țineți apăsat 3+ sec

SCHIMBARE EQ: Atingeți de 3 ori

(JBuds Air Pro va face ciclul de 3 setări EQ)

VOLUM MAI TARE: O singură atingere

RĂSPUNS: O singură atingere

ÎNCHIDERE: Atingere dublă

RESPINGEREA APELURILOR PRIMITE:

Apăsați și țineți apăsat 1+ sec

REDARE / PAUZĂ: Atingere dublă

URMĂTOAREA PIESĂ:

Apăsați și țineți apăsat 1+ sec

PORNIRE: Apăsați și țineți apăsat 3+ sec

A FI ATENT: Atingeți de 3 ori

MESAJE SONORE

PORNIT = Semnal sonor

CONECTAT BLUETOOTH = 2 bipuri

BATERIE DESCĂRCATĂ = "Low battery"
(mai puțin de 20%)

OPRIT = Semnal sonor

ÎNCHIDERE FĂRĂ CARCASĂ:

Închideți funcția de Bluetooth din setările dispozitivului. Căștile se vor închide după 3 minute.

3 EGALIZĂRI PERSONALIZATE ALE SUNETULUI

Atingeți de 3 ori casca din dreapta sau din stânga pentru diferitele setări ale egalizatorului

(JBuds Air Pro va parcurge una după alta cele 3 setări ale egalizatorului)



JLab SIGNATURE
(Un Bip)

Sunet inconfundabil
JLab C3™, cu voce
și bass amplificate



BALANCED
(Două Bipuri)

Sunet uniform,
fără îmbunătățiri
suplimentare ale
sunetului



BASS BOOST
(Trei Bipuri)

Bass și sub-bass
amplificate

ÎNCĂRCARE CĂȘTI

Plasarea în carcasa de încărcare va închide căștile automat și va începe încărcarea.

Luminile albastre indică faptul că căștile se încarcă și se vor stinge când acestea sunt complet încărcate.

Scoaterea căștilor va declanșa pornirea automată, iar acestea se vor conecta la ultimul dispozitiv

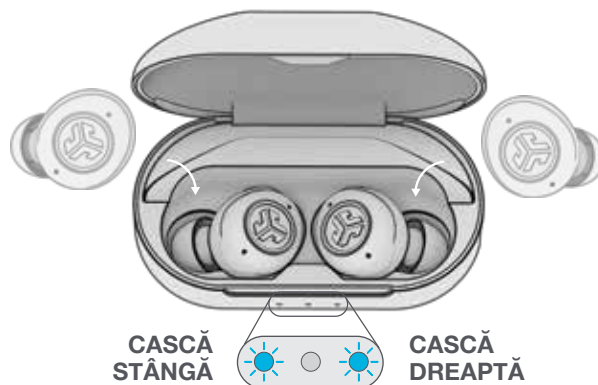

ÎNCĂRCAREA CARCASEI

Conectați JBuds Air Pro la calculator sau prin dispozitivul de ieșire USB 5V 1A (sau mai puțin).

LED-urile vor pulsa alb la încărcare și devin alb continuu când sunt complet încărcate.

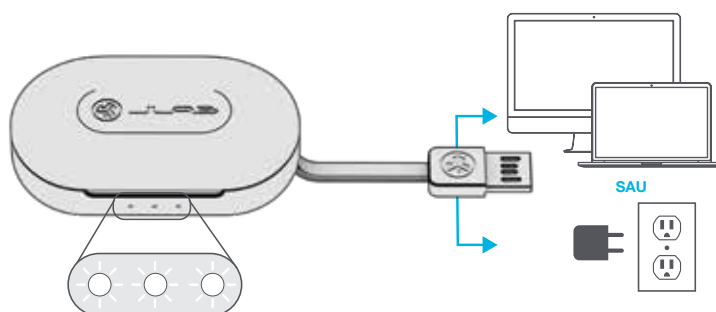

MULTIPUNCT (conectați 2 dispozitive concomitent)

- 1 Odată de primul dispozitiv este conectat, închideți funcția de Bluetooth din setările dispozitivului.

JBuds Air Pro va intra în mod automat în modul de asociere Bluetooth.



- 2 Introduceți AL DOILEA dispozitiv Bluetooth și apoi conectați la JBuds Air Pro.



- 3 Introduceți setările Bluetooth ale PRIMULUI dispozitiv. Închideți funcția de Bluetooth și conectați-vă la JLab JBuds Air Pro.

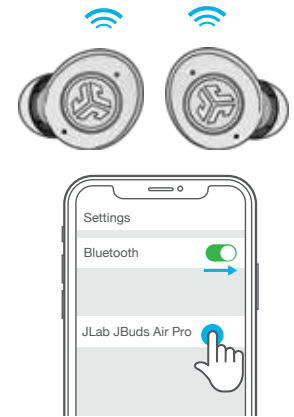

AJUSTARE

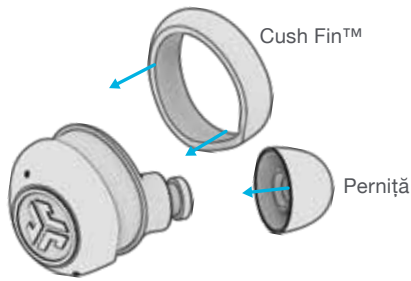

Încercați toate aripioarele opționale și vârfulile pentru urechi, pentru o potrivire optimă și o etanșare adecvată.



Plasați în ureche și rotiți pentru o potrivire optimă.

DEPANARE

NU SE AUDE SUNETUL ÎNTR-UNA DIN CĂȘTI SAU CĂȘTILE NU SUNT CONECTATE (RESETARE MANUALĂ)

- 1 Păstrați căștile în carcasa de încărcare și uitați „JLab JBuds Air Pro” în setările Bluetooth ale dispozitivului.

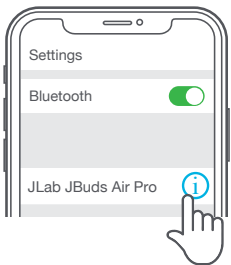

- 2 Apăsăți rapid de 7 ori pe o cască în carcasa de încărcare. Casca va licări cu lumină albastră de 4 ori.



Atingere de 7 ori

- 3 Apăsăți rapid de 7 ori pe cealaltă cască în carcasa de încărcare. Casca va licări cu lumină albastră de 4 ori.



Atingere de 7 ori

- 4 Scoateți ambele căști din carcasa de încărcare. O cască va licări în albastru/alb, indicând faptul că este gata de asociere cu dispozitivul dvs.



Videoclipuri instructive la: [INTL.JLAB.COM/MANUALS](https://www.intl.jlab.com/manuals)

TRUCURI RAPIDE

- Oricare cască se poate conecta la dispozitivul dvs. și poate fi utilizată independent. Doar scoateți casca din carcasa de încărcare și se va conecta în mod automat.
- Alegerea vârfului corect al urechii aduce o îmbunătățire semnificativă a calității audio datorită etanșării adecvate pentru șofer. Încercați toate porțiunile urechii pentru cele mai bune rezultate.

ATENȚIE

Uscați complet căștile înainte de a le așeza în carcasa de reîncărcare ca să evitați orice deteriorare a carcasei.

Căștile sunt rezistente la transpirație / apă, dar carcasa nu este.



ATENȚIE

- Evitați expunerea produsului la temperaturi extreme și umiditate.
- Evitați căderea sau zdrobirea căștilor intraauriculare.
- Pe pernțele căștilor se poate acumula ceară, reducând calitatea sunetului. Îndepărtați cu grijă ceara folosind un bețișor cu vată sau un alt instrument mic pentru a îmbunătăți calitatea sunetului.
- Dacă vă confrunțați cu disconfort sau durere, încercați să reduceți volumul sonor sau să întrerupeți temporar utilizarea produsului.
- Dacă vă confrunțați de obicei cu disconfort în timpul utilizării acestui produs, întrerupeți utilizarea și adresați-vă medicului.
- Vă recomandăm să tratați căștile intraauriculare așa cum ați proceda cu o pereche de ochelari de soare și să le păstrați într-un loc sigur când nu le folosiți.



[Cumpărați produse](#) | [Alerte pentru produse](#) | [Rodați-vă căștile](#)

JLab Store + Burn-in Tool

