

⚠ Před použitím si přečtěte tento návod. V opačném případě může dojít k vážnému zranění nebo smrti.

Před použitím si to nutně přečtěte. V opačném případě hrozí vážná zranění nebo smrti.

NASKENUJTE ZDE.

Před použitím si to rozhodně přečtěte. V opačném případě může dojít k vážným zraněním nebo smrti. **NASKENUJTE ZDE.**

Leer antes de usar. El no hacerlo puede resultar en lesiones graves o muerte. **ESCANEE AQUÍ.**

Přečtěte si před použitím. Nedodržení tohoto pokynu může vést k vážným zraněním nebo smrti. **NASKENUJTE ZDE.**

Přečtěte si před použitím. V opačném případě může dojít k vážnému zranění nebo smrti. **NASKENUJTE ZDE.**



**NASKENUJTE
ZDE**



Návod k použití pece na pizzu

DŮLEŽITÁ BEZPEČNOSTNÍ UPOZORNĚNÍ

TENTO NÁVOD SI USCHOVEJTE PRO BUDOUCÍ POUŽITÍ.

TENTO NÁVOD NEVYHAZUJTE

TENTO NÁVOD NEVYHAZUJTE. Před sestavením a použitím pece na pizzu si přečtete celý návod.

Nedodržení všech ustanovení a pokynů k použití může mít za následek škodu na majetku, vážné zranění, smrt nebo požár.

	VAROVÁNÍ! POUZE PRO VENKOVNÍ POUŽITÍ!
<p>Oxid uhelnatý je bezbarvý plyn bez zápachu, který může být smrtelný. Vzniká při spalování organických paliv a za normálních okolností se rozptýluje na volném prostranství. Peči na pizzu NEPOUŽÍVEJTE uvnitř budov, ve stanech, ve vozidlech, pod zastřešenými terasami, markýzami, v blízkosti otevřených oken, v těsné blízkosti vnitřních prostor ani v těsně ohrazených prostorech, kde by se tento plyn mohl hromadit a vést k otravě oxidem uhelnatým.</p>	

- Tento spotřebič NEPOUŽÍVEJTE ve vzdálenosti menší než 3 metry od hořlavých materiálů. Ve vzdálenosti do 7,5 metru od tohoto výrobku NESKLÁDEJTE žádné hořlavé kapaliny ani tlakové plynové lahve, které nejsou přímo připojeny k peci na pizzu.
- VAROVÁNÍ: Povrchy pece na pizzu mohou být horké. Během používání se nedotýkejte vnějších povrchů. Při používání pece na pizzu používejte žárovzdorné rukavice. UCHOVÁVEJTE MIMO DOSAH DĚTÍ A DOMÁČÍCH ZVÍŘAT. Pec nikdy nenechávejte bez dozoru bez dozoru během používání nebo dokud pizza pec zcela nevychladne.
- NEPOUŽÍVEJTE na plastových stolech nebo přenosných stolech, které nejsou určeny pro kuchyňské spotřebiče.
- NEPOUŽÍVEJTE na stolech s jakýmkoli krycími materiály, včetně plastových a látkových ubrusů.

- NEPOUŽÍVEJTE dřevěné pelety.
- NEPŘEPLŇUJTE rošt palivem a během provozu se nepokoušejte vyjmout popelník ani rošt.
- K zapálení NEPOUŽÍVEJTE chemikálie ani hořlaviny. Používejte pouze přírodní podpalovače na bázi parafínu, které jsou bezpečné pro potraviny.
- Zadní dvířka budou během používání horká. NEUMÍSŤUJTE dvířka na povrchy, které by mohly být teplem poškozeny.
- K zvedání a přemísťování dvířek vždy používejte odnímatelnou rukojeť.
- Nespalujte dřevo v peci na pizzu a nepokoušejte se současně používat plynový hořák pece na pizzu. Mohlo by dojít k vážnému zranění nebo poškození majetku.
- Pokud používáte plynový hořák pece na pizzu, musí být popelník a rošt na palivo před instalací a použitím plynového hořáku zcela vychladlé a očištěné od veškerého popela.
- Pec na pizzu NEZAKRÝVEJTE, dokud pec na pizzu zcela nevychladne a veškerý popel nebude řádně odstraněn a zlikvidován.
- Nepoužívejte v noci, pokud není okolí pece na pizzu dostatečně osvětlené. Zkontrolujte okolí, zda nehrozí nebezpečí zakopnutí. V blízkosti pece na pizzu NEPOUŽÍVEJTE elektrické kabely.
- Před každým použitím zkontrolujte pec na pizzu. Upravené, poškozené nebo chybějící části mohou způsobit zranění nebo škodu na majetku.

	VAROVÁNÍ! NEBEZPEČÍ POŽÁRU!
<p>POPEL LIKVIDUJTE SPRÁVNĚ! Popel by měl být umístěn do kovové nádoby s uzavřeným kovovým víkem. Popel a žhavé uhlíky mohou udržovat teplo a hořet i několik hodin. Zacházejte s nimi opatrně.</p> <ul style="list-style-type: none">• NEVYHAZUJTE popel do vzdálenosti 25 stop od hořlavých materiálů, do plastových pytlů na odpadky ani do jakýchkoli hořlavých nádob.• Neskladujte popel v uzavřených prostorách.• NEVYHÁZEJTE ani nepřemísťujte popel za větrného počasí• NEPOKOUŠEJTE SE vyjmout popelník nebo rošt popelníku, dokud je pec v provozu nebo dokud popel zcela nevychladne.• Před použitím pece na pizzu si prostudujte všechny místní vyhlášky, pokyny pro rozdělávání ohně venku a oznámení o zákazu rozdělávání ohně.	

	UPOZORNĚNÍ! POVRCHY BUDOU HORKÉ!
<p>Při používání pece na pizzu buďte opatrní. Vnější povrchy budou HORKÉ a NESMÍ se jich dotýkat.</p> <ul style="list-style-type: none">• Při zvedání a vyjímání vždy používejte tepelně odolné rukavice a odnímatelné rukojeti.• Plameny mohou občas vystupovat z předního otvoru pece na pizzu, zadních dvířek a spodních zadních přívodů vzduchu. Dodržujte všechny pokyny týkající se rozestupů a umístění uvedené v tomto návodu a udržujte děti a domácí zvířata v bezpečné vzdálenosti. NENECHÁVEJTE PEC NA PIZZU BEZ DOZORU.• Držte ruce a obličej mimo otvory pece na pizzu. Vnitřní vzduch a povrch mohou dosáhnout teploty 250–500 °C.• Nepoužívejte pec na pizzu jako topidlo	

OBSAH BALENÍ

Při vyjímání věcí z krabice dbejte zvýšené opatrnosti, každou součást pečlivě rozbalte a zkontrolujte, zda není poškozená.



Tělo pece na pizzu

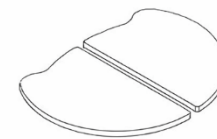

Pečící kámen (2 půlky)

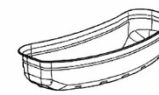

Palivový rošt

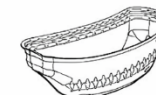

Popelník



Držadlo zadních dvířek

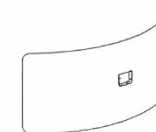

Zadní dvířka



Roštovač paliva

MONTÁŽ

Před montáží vyjměte všechny součásti z krabice, opatrně je rozbalte a zkontrolujte, zda nejsou poškozené.

Vytápění dřevem

01 – Umístěte Pi na bezpečný a pevný povrch

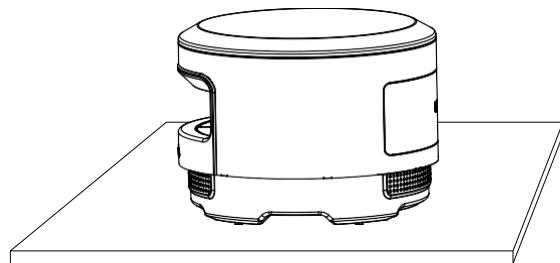

02 – Instalace polovin kamene na pizzu

Vložte jednu polovinu kamene na pizzu do předního otvoru trouby tak, aby její orientace odpovídala obrázku níže. Jakmile je kámen uvnitř trouby, posuňte jej zcela na stranu, abyste uvolnili místo pro druhou polovinu. Při správné instalaci by každá polovina kamene měla ležet rovně na kovovém podnosu a neměly by na sobě ležet jedna na druhé.

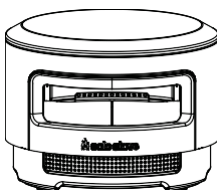
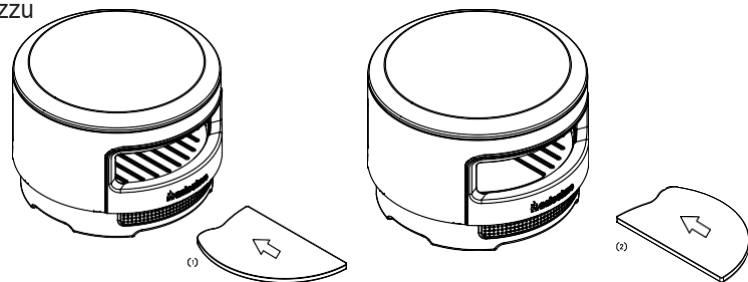

Správně nainstalované poloviny kamene

03 – Montáž popelníku a roštu na palivo

Nejprve vložte rošt na palivo do popelníku.

Jakmile je rošt na palivo zcela zasunut do popelníku, umístěte celou jednotku do zadního otvoru tělesa pece, jak je znázorněno na obrázku.

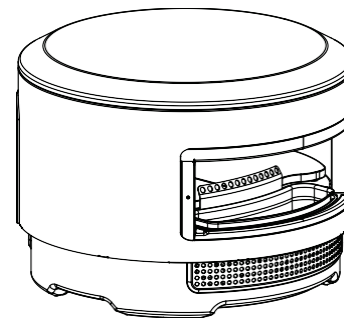
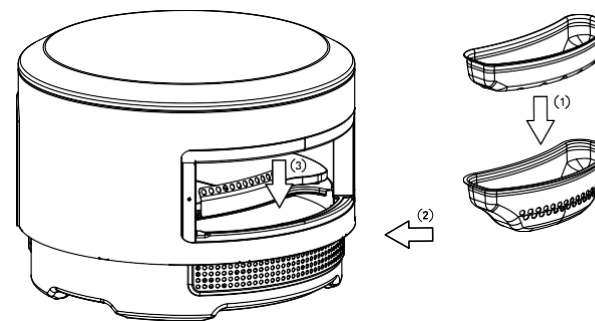

Při správné instalaci budou popelník a rošt na palivo zarovnaný a nebudou vyčnívat nad spodní část dveřního rámu.

04 – Zadní dvířka

Zadní dvířka lze rychle nasadit nebo sejmout pomocí odnímatelné rukojeti.

Při montáži zadních dvířek nejprve připevněte kliku a poté dvířka pod mírným úhlem zasuňte do zadního otvoru, dokud jejich okraje nebudou lícovat s tělem pece.

UPOZORNĚNÍ! Po instalaci vždy zkontrolujte zadní dvířka, abyste se ujistili, že jsou **v jedné rovině s** vnějším povrchem těla pece. Pokud jsou dvířka poškozená nebo nejsou v jedné rovině, pec na pizzu **nepoužívejte**. Při používání poškozené pece na pizzu Pi může dojít k vážnému zranění nebo riziku vystavení plamenům.

Obráťte se na zákaznickou podporu Solo Stove a požádejte o pomoc.

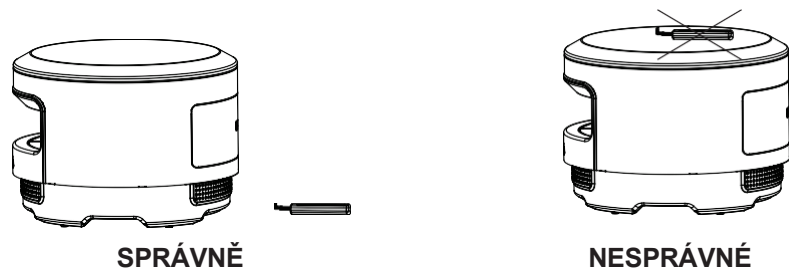
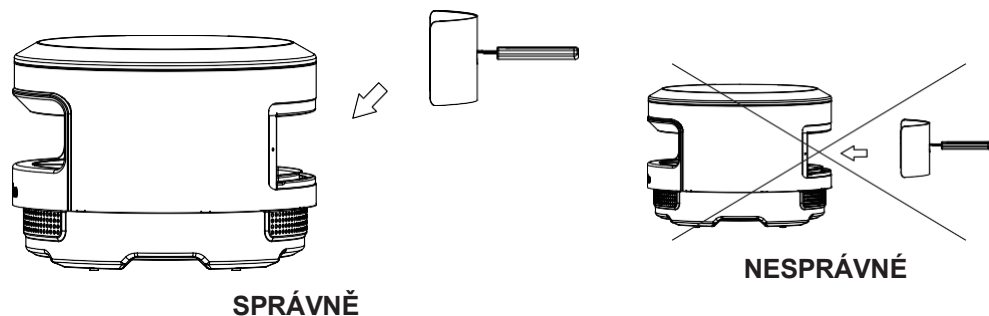

Kliku zadních dveří je třeba používat pouze při otevírání dveří; po uvolnění nezůstane v drážce kliky. Během používání by měly být zadní dveře co nejvíce zavřené, aby se minimalizovaly tepelné ztráty. Mezi jednotlivými použití uložte zadní dveře na bezpečném místě.

NEPOKLÁDEJTE ani NEUKLÁDEJTE rukojeť přímo na horní část trouby, pokud nepoužíváte silikonovou podložku Pi.

NÁVOD K OSVĚTLENÍ A PROVOZU

Zapalování

01 - Přístup k roštu na palivo

Sejměte zadní dvířka, abyste získali přístup k roštu na palivo. Umístěte 2–3 přírodní podpalovače v rovnoměrných rozstupech na dno roštu na palivo a poté je zapalte.

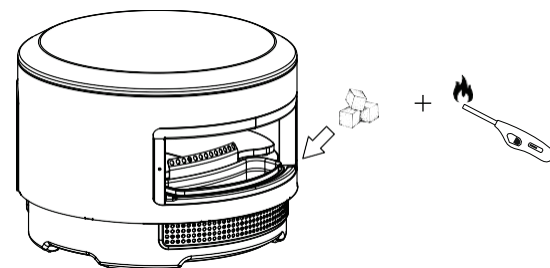

02 - Přidání dřeva

Na podpalovače položte 4–6 kusů sušeného dřeva a nechte je vzplanout.

Pro dosažení nejlepších výsledků by kusy dřeva měly být přibližně 4–5 palců dlouhé a 1–1,5 palce v průměru. Menší kusy shoří příliš rychle, zatímco větší kusy budou kouřit a zapálí se pomaleji.

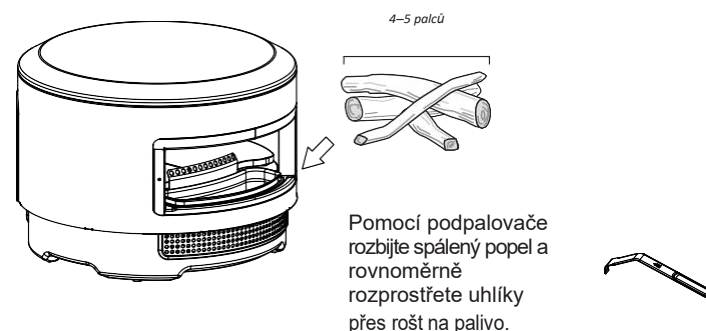

Pomocí podpalovače rozbijte spálený popel a rovnoměrně rozprostřete uhlíky přes rošt na palivo.

03 - Předehřejte

Jakmile oheň dobře hoří, nasadte zpět zadní dvířka. Nechte troubu předehřívat po dobu 15 minut, nebo dokud teplota kamene na pizzu nedosáhne přibližně 650 °F. Teplotu změřte infračerveným teploměrem přímo uprostřed kamene na pizzu.

Udržujte Pi na optimální teplotě přidáváním 1–2 kusů dřeva každých 5 minut. Teplota a intervaly doplňování paliva se mohou lišit v závislosti na velikosti dřeva.

Začněte s minimálním množstvím a podle potřeby přidávejte další.

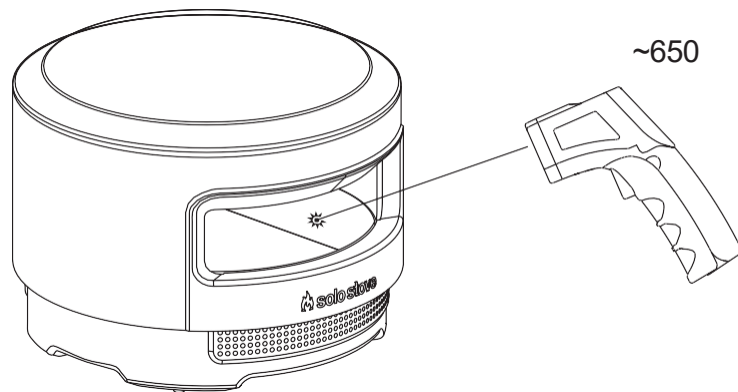

Obecné použití

Před každým použitím zkontrolujte čtyři gumové nožičky na spodní straně pece. Pokud některá z nich chybí nebo je poškozená, **pec na pizzu nepoužívejte**. Ohledně náhradních dílů se obraťte na společnost Solo Stove.

Při běžném používání vydrží popelník 2–3 hodiny, než se naplní. Před vyprázdněním plného popelníku musí pizza pec zcela vychladnout.

- **S popelem nakládejte zodpovědně**, nejlépe **jej vyhodte** do kovové nádoby. Popel a žhavé uhlíky mohou uchovávat teplo a hořlavost i několik hodin po vyhasnutí.
- Popel nevysypávejte do vzdálenosti 25 stop od hořlavých materiálů, do plastových pytlů na odpadky ani do jakýchkoli hořlavých nádob.
- Nevypřázdňujte popel za větrného počasí.
- Nepokoušejte se vyjmout rošt na palivo nebo popelník, když je pizza pec v provozu.

Zadní dvířka mohou být během provozu horká. K sejmutí a nasazení dvířek používejte pouze odnímatelnou rukojeť.

- Zadní dvířka by měla být po vyjmutí z trouby a při nepoužívání umístěna ve svislé poloze.
- Zadní dvířka pokládejte pouze na povrchy odolné vůči teplu. **NEPOKLÁDEJTE** je na plastové povrchy.
- **NEPOKLÁDEJTE** dvířka na zem, do blízkosti dětí nebo domácích zvířat ani na místa, kde by mohly být poškozeny.
- Se zadními dvířky zacházejte opatrně. Silné nárazy mohou dvířka poškodit nebo ohnout, což ovlivní jejich funkčnost. Poškozená dvířka by se neměla používat. Ohledně náhradních dílů se obraťte na společnost Solo Stove.

ÚDRŽBA

Tělo pece na pizzu

Zbarvení

Při pečení na dřevě vzniká různé množství kouře. Tento kouř způsobí určité zbarvení nad předním otvorem. Tmavé usazeniny, které se tvoří na povrchu, jsou normální a lze je vyčistit, **jakmile pizza pec vychladne**.

Tělo pece je vyrobeno z nerezové oceli 304, což je pevná a korozivzdorná ocel, která se v průběhu času pomalu zbarvuje a vytváří patinu. Jedná se o normální jev, který by neměl být považován za vadu. Tento proces urychluje teplo, a proto se na různých částech pece na pizzu vytváří patina nebo dochází ke zbarvení odlišně než na jiných místech. K tomuto zbarvení dochází jak na povrchu oceli, tak i v jejím vnitřku, a nelze jej zcela odstranit.

Čištění

Nečistoty, zbytky a úlomky lze odstranit pomocí teplé mýdlové vody nanesené na čistý hadřík, který nepouští vlákna. Nikdy nestříkejte čisticí prostředky přímo na pec na pizzu. Hadřík nejprve navlhčete a poté čistěte ve směru kartáčované struktury.

- K čištění těla pece nepoužívejte abrazivní čisticí prostředky ani drátěnky, protože by mohly poškrábat povrch z nerezové oceli.

Vnitřek pece lze vyčistit stejným způsobem, jako byste spustili samočisticí cyklus standardní trouby. Zapněte ji na vysokou teplotu, aby se spálily všechny drobky nebo zbytky. Jakmile pec zcela vychladne, odstraňte nečistoty kartáčem. Kovové povrchy můžete také otřít vlhkým hadříkem.

Údržba

- S troubou neházejte a nepokládejte na ni žádné předměty, pokud nepoužíváte silikonovou podložku Pi.
- Neukládejte předměty dovnitř trouby.

Poloviny kamene na pizzu

Změna barvy

Pizza kámen je vyroben z kordieritu, porézního materiálu běžně používaného pro výrobu kamenů na pečení. Tento typ materiálu stárne čím více se používá a v průběhu času přirozeně ztrácí barvu v některých oblastech.

Vaření

Při pečení lze použít malé množství krupice, kukuřičné mouky nebo mouky, aby se jídlo nepřichytávalo. Sypká kukuřičná mouka se časem spálí; mezi jednotlivými pečenými jí lze smést ke stranám a po vychladnutí pece na pizzu odstranit.

Poloviny kamene na pizzu jsou oboustranné a při běžném používání vydrží každá strana až 1–3 roky. Časem se v pórech kamene na pizzu hromadí zbytky jídla, což ovlivní chuť jídla a schopnost kamene přenášet teplo na jídlo.

V případě potřeby použijte originální náhradní kameny Solo Stove.

- Na pizzový kámen **NEPOKLÁDEJTE** zmrazené nebo extrémně studené potraviny.
- **NEPOUŠTĚJTE** kámen na pizzu na zem. Může dojít k jeho rozbití.
- Nepoužívejte poškozený nebo odštipnutý kámen na pizzu.

Čištění

Nepokoušejte se čistit pizzový kámen, dokud je ještě horký. Nechte jej vychladnout, než provedete běžné čištění.

Pizzový kámen občas vyjměte a očistěte kartáčem. Připálené zbytky odstraňte tvrdým nylonovým kartáčem nebo plastovou škrabkou.

V extrémních případech lze k odstranění odolných usazenin na povrchu použít brusný papír se střední zrnitostí (100–120). Poté povrch otřete čistým, mírně navlhčeným hadříkem.

- **NEPOUŽÍVEJTE** kovové škrabky, protože by mohly kámen poškodit.
- Na pizzový kámen **NEPOUŽÍVEJTE** mýdlo ani chemikálie a neponořujte jej do vody. Kámen by tyto látky absorboval, což by ovlivnilo chuť pokrmů. Zabraňte nadměrnému kontaktu kamene s vlhkostí, protože by při zahřátí mohlo dojít k jeho prasknutí.

Požáry způsobené tukem

Nepokládejte masná jídla ani oleje přímo na pizzový kámen. Masná jídla nebo oleje se budou hromadit a mohou způsobit nepříjemný zápach, nadměrné kouření nebo vést k požáru způsobenému tukem.

Pokud dojde k požáru, opatrně vyjměte veškeré jídlo z pece na pizzu a nechte plameny uhasnout. Pokud plameny neuhasnou do 15 sekund nebo se šíří mimo otvory pece, zavolejte hasiče.

- K hašení požárů způsobených tučnými potravinami nebo oleji **NEPOUŽÍVEJTE** vodu, protože by to mohlo vést k rozšíření požáru.

Společnost Solo Stove nepřijímá žádnou odpovědnost, právní ani jinou, za náhodné nebo následné škody na majetku nebo osobách vyplývající z nesprávného použití tohoto produktu. Společnost Solo Stove v žádném případě neodpovídá za žádné zvláštní, nepřímé, následné nebo jiné škody jakékoli povahy přesahující původní kupní cenu.



 solo stove®

v1.0