

Era 100 SL

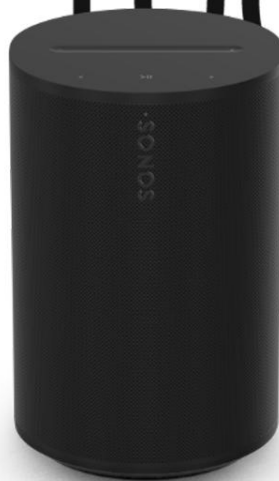

Guides > Era 100 SL



Pārskats

Kompakts viedais skaļrunis, kas paredzēts telpu piepildošam skaņas signālam



- Kompaktais dizains lieliski iederas uz plaukta, virtuves galda, naktsgaldiņa vai var tikt piestiprināts pie sienas vai statņa.
- Elastīga savienojamība ar Wi-Fi, Bluetooth® un USB-C ieeju.
- Viegli vadāms, izmantojot Sonos lietotni vai intuitīvus skārienvadības elementus.
- Savienojiet divus Era 100 SL skaļruņus, lai iegūtu vēl plašāku skaņas telpu, vai izmantojiet divus kā aizmugurējos skaļruņus ar jaunākajām Sonos skaņas joslām.
- Kad esat gatavs pievienot Era 100 SL savai sistēmai, skatiet **sadaļu “Uzstādīšana”**.

Vadības elementi un indikatoru gaismas



Skaļuma kontrole

- **Palielināt skaļumu** (pavelciet pa labi vai pieskarieties +)
- **Samaziniet skaļumu** (pavelciet pa kreisi vai pieskarieties -)

Piezīme: Kad tiek atskaņota mūzika, turiet nospiestu pogu **+ vai -**, lai ātri mainītu skaļumu.



Atskaņot/Pauzēt

- Nospiediet vienu reizi, lai **atskaņotu vai apturētu** audio.
- Nospiediet un turiet, lai **pievienotu mūziku, kas atskaņojas citā telpā.**



Nākamais/iepriekšējais ieraksts

- Nospiediet >, lai pārietu uz nākamo dziesmu.
- Nospiediet <, lai atgrieztos pie iepriekšējā skaņdarba.

Piezīme: klausoties radio staciju, nevar pāriet uz priekšu vai atpakaļ.



Stāvokļa indikators

Parāda ierīces savienojumu ar **Wi-Fi**, norāda **skaļuma izslēgšanu** un **brīdina par kļūdām**

Savienotāju panelis



1 Bluetooth poga

- **Nospiediet un turiet**, lai savienotu jaunu ierīci.
- **Nospiediet vienu reizi**, lai atkārtoti izveidotu savienojumu.

2 USB-C ports

USB-C ports ir paredzēts **līnijas ieejas un Ethernet savienojumiem**, izmantojot **Sonos līnijas ieejas adapteri vai kombinēto adapteri** (pārdodas atsevišķi).

Tas nav paredzēts kā skaļruņa strāvas avots un **to nedrīkst izmantot citu ierīču uzlādēšanai**.

- **Ethernet:** izmantojiet Sonos Combo adapteri un Ethernet kabeli, lai Era 100 SL skaļruni tieši savienotu ar maršrutētāju, ja vēlaties izmantot vadu savienojumu (noderīgi, ja jūsu Wi-Fi ir nestabils).
 - **Line-in:** izmantojiet Sonos Line-In adapteri vai Combo adapteri, lai pievienotu vinilplašu atskaņotāju, CD atskaņotāju vai citu ierīci.
-

Izvēlieties vietu

Skaļruni var novietot gandrīz jebkurā vietā. Lai nodrošinātu vislabāko sniegumu, šeit ir daži ieteikumi:

- **Era 100 SL** ir izstrādāts, lai nodrošinātu spēcīgu skaņu jebkurā vietā. **Trueplay™** automātiski pielāgo skaņu atbilstoši skaļruņa atrašanās vietai un tam, ko jūs klausāties.
- Ja **Era 100 SL** skaļrunis ir novietots pie sienas vai uz plaukta, labākai darbībai atstājiet vismaz **2,5 cm (1 collu)** atstarpi aiz skaļruņa aizmugures.
- Ja **Era 100 SL** skaļruņus izmantojat kā **aizmugurējos surround skaļruņus**, atstājiet vismaz **8 collas (203 mm)** atstarpi ap katru skaļruni.

Bluetooth pāri

1. Ieslēdziet **Bluetooth** savas ierīces iestatījumos.
2. Nospiediet un turiet nospiestu **Bluetooth pogu** skaļruņa aizmugurē, līdz dzirdat signālu, tad atlaidiet pogu.
Kad skaļrunis ir gatavs savienošanai, **statusa indikators mirgos zilā krāsā**.
3. Bluetooth iestatījumos no pieejamo ierīču saraksta izvēlieties **Era 100 SL**.
Jūsu mobilā ierīce automātiski savienosies nākamreiz, kad to izmantosiet.

Line-in

Pievienojiet audioierīci, piemēram, projektoru, CD atskaņotāju vai plašu atskaņotāju (ar iebūvētu fono priekšpastiprinātāju), jebkuram **Sonos** produktam, kam ir **line-in ports** (Era 100 SL, Era 300, Era 100, Amp vai Port).

Tad lietotnē atveriet sadaļu “**to**  ” (**Skaņas avoti**) → “**Line-in**” (**Līnijas ieeja**), izvēlieties avotu un sāciet atskaņošanu.

Piezīme:

Era 100 SL, Era 300 un Era 100 modeļiem ir nepieciešams **Sonos Line-In adapteris vai Combo adapteris** (pārdodams atsevišķi).

Citiem produktiem atkarībā no audio avota var būt nepieciešams cita veida line-in adapteris.

Trueplay™

Trueplay mēra, kā skaņa atspoguļojas no sienām, mēbelēm un citām virsmām jūsu telpā, pēc tam automātiski precīzi noregulē jūsu **Sonos** skaļruni, lai tas skanētu vislabāk, neatkarīgi no tā, kur jūs to novietojat.

Uzstādīšanas laikā izvēlieties **Trueplay** opciju, kas vislabāk atbilst jūsu vajadzībām un telpai.

Ja vēlaties veikt regulēšanu vēlāk, rīkojieties šādi:

1. Dodieties uz **Settings** .
2. Izvēlieties produktu, kuru vēlaties uzstādīt.
3. Izvēlieties **Trueplay**.

Stereo pāra iestatīšana

Savienojiet divus **Sonos** skaļruņus vienā telpā, lai iegūtu vēl plašāku stereo pieredzi. Viens skaļrunis darbosies kā **kreisais kanāls**, bet otrs — kā **labais kanāls**.

Piezīme

Sonos skaļruņiem stereo pāri jābūt viena tipa.

1. Novietojiet skaļruņus **2,5–3 metru** attālumā viens no otra.
Jūsu iecienītā klausīšanās vieta jāatrodas **2,4–3,6 metru** attālumā no pāra skaļruņiem — mazāks attālums uzsvērs basus, bet lielāks attālums uzlabos stereo skaņu.
2. Atveriet **Sonos** lietotni un dodieties uz **Settings** .
3. Izvēlieties vienu no produktiem, ko vēlaties izmantot stereo pāri.
4. Izvēlieties **Set Up Stereo Pair** (Iestatīt stereopāri), lai sāktu iestatīšanas procesu.

Surround skaļruņu iestatīšana

Viegli ir pārvērst divus **Sonos** skaļruņus (viena modeļa) vai **Sonos Amp** un jūsu iecienītākos citu zīmolu skaļruņus atsevišķos **kreisā un labā kanālos** jūsu mājas kinozālē.

1. Novietojiet katru surround skaļruni aptuveni **3 metru** attālumā no jūsu iecienītās klausīšanās vietas un vērst tos uz jūsu sēdvietu zonu.
2. Atveriet sadaļu „**Settings**” (Skaņas sistēmas iestatījumi).
3. Izvēlieties telpu ar **skaņas joslu** un izvēlieties **Pievienot surround skaļruņus**, lai sāktu iestatīšanu.

Piezīme

Ja telpas grupējat vai izveidojat stereo pāri, surround skaņa nebūs pieejama.

Apkārtējās skaņas iestatījumi

Uzstādīšanas laikā **surround skaņa** tiek **optimizēta jūsu telpai**. Var pielāgot šādus iestatījumus:

Apkārtējās skaņas skaļruņi

Ieslēdziet vai izslēdziet surround skaņu.

TV līmenis

Pielāgojiet surround skaļruņu skaļumu televizora skaņai.

Mūzikas līmenis

Pielāgojiet surround skaļruņu skaļumu televizora skaņai.

Mūzikas atskaņošana

Vides (kluss) vai **Pilns (skaļāks, pilns diapazons)**.
Neattiecas uz **Dolby Atmos mūzikas** atskaņošanu.

Produkta iestatījumi

Jūs varat pielāgot **Sonos** produktus savai videi.

1. Dodieties uz **Settings** .
2. Izvēlieties produktu.

Telpas nosaukums	Ja pārvietojat skaļruni uz citu telpu, varat mainīt tā nosaukumu iestatījumos .
	<i>(nav pieejams Sonos Era 100, Era 300 vai pārnēsājamajiem produktiem)</i>
Izslēdziet Wi-Fi	Jūs varat izslēgt skaļruņa Wi-Fi, ja tas ir pieslēgts tīklam ar Ethernet kabeli . Tas samazina enerģijas patēriņu un var uzlabot vadu skaļruņu savienojamību. Amp un Port produktiem Wi-Fi izslēgšana var samazināt ierīces iekšējo temperatūru, ja tās ir novietotas plauktā vai viena uz otras. Piezīme: Wi-Fi tiks atspējots Era 100 un Era 300 , ja Sonos Combo adapteri pieslēgsiet ar Ethernet kabeli.
EQ	Sonos produktiem ir iepriekš iestatīti ekvalaizera iestatījumi. Jūs varat pielāgot skaņas iestatījumus (basus, diskantus vai skaļumu) atbilstoši savām vēlmēm.
Trueplay	Trueplay funkcija pielāgo skaņu jūsu telpai un atskaņotajam saturam. Pārnēsājamus produktus var iestatīt automātiski.
Skaļuma ierobežojums	Jūs varat iestatīt maksimālo skaļumu katrai telpai .
Stāvokļa indikators	Parāda skaļruņa Wi-Fi savienojumu, norāda, kad skaļums ir izslēgts, un brīdina par kļūdām. Piezīme Ja indikators traucē, to var izslēgt iestatījumos .
Saskarnes vadība	Jūs varat izslēgt skārienvadību uz skaļruņa. Tas ir noderīgi, piemēram, lai bērns vai mājdzīvnieks nejauši nemainītu atskaņošanas vai skaļuma iestatījumus.

(tikai pārnēsājamajiem produktiem)

Baterijas taupīšana

Lai pagarinātu baterijas darbības laiku, varat iestatīt, ka pārnēsājamais skaļrunis **automātiski izslēdzas, nevis pāriet miega režīmā.**

Šī opcija parādīsies **Sonos** lietotnē pēc tam, kad ieslēgsiet skaļruni.

(Sonos produkti ar line-in atbalstu)

Line-in

Kad audioierīce (piemēram, projektorš, plašu atskaņotājs, stereo sistēma vai cita ierīce) ir pieslēgta jūsu **Sonos** produktam, varat pielāgot šādus iestatījumus:

- **Avota nosaukums:** izvēlieties nosaukumu ierīcei, kas pievienota caur line-in.
 - **Avota līmenis:** pielāgojiet line-in ieejas skaļuma līmeni, ja noklusējuma skaļums ir pārāk kluss vai izkropļots.
 - **Audio aizkave:** pievienojiet aizkavi starp line-in avotu un Sonos skaļruņiem, lai samazinātu audio problēmu iespējamību, atskaņojot skaņu skaļruņu grupā.
 - **Automātiska atskaņošana:** izvēlieties telpu, kurā line-in audio jāuzsāk automātiski, kad Sonos uztver signālu line-in portā.
-

Zonas

Zonas iestatījumi ļauj piepildīt lielas telpas ar skaņu.

Zona ir jauna puspastāvīga konfigurācija vairākiem skaļruņiem jūsu sistēmā. Zonas var būt viena telpa, puse telpas vai pat vairākas telpas jūsu mājā vai ēkā.

Pašlaik **Sonos** lietotnē zonai var pievienot šādus produktus: Amp Multi, Era 100, Era 100 Pro, Era 100 SL, Five, One un One SL.

Jūs varat pievienot subvūferi arī zonai, kurā ir tikai viens **Amp Multi**.

Kad zona ir izveidota, visi tajā esošie produkti tiek kontrolēti kopā, it kā tie būtu viena ierīce. Tas atvieglo satura atskaņošanu visos vienā telpā esošajos skaļruņos, nevis nosaucot tos ar vienādu nosaukumu (piemēram, **Virtuve**, **Virtuve 2**, **Virtuve 3**) un pēc tam grupējot tos.

Vienai zonai var pievienot līdz **16 produktiem**.

Jebkurš skaits izeju no viena pastiprinātāja tiek uzskatīts par **1 produktu**.

Sistēmā var būt maksimums **32 produkti vai zonas**.

Lai nodrošinātu vislabāko pieredzi, izmantojot zonas, ieteicams katram Sonos produktam uzstādīt **vadu interneta savienojumu**.

Ja izmantojat bezvadu savienojumu (**Wi-Fi**), ieteicams **vienai zonai** pievienot ne vairāk kā **6 produktus**.

Jūs varat uz laiku grupēt dažādas zonas un skaļruņus, **izvēloties izeju**.

Kad atceļat grupēšanu, jūsu zonas paliek nemainīgas.

Zonas iestatījumi

Zona var būt viena telpa, puse telpas vai pat vairākas telpas.

1. Dodieties uz **Settings** .
2. Izvēlieties saderīgu telpu, portatīvo ierīci vai austiņas.
3. Izvēlieties **Produkti**, tad **+ Iestatīt zonu**, lai sāktu.

Skaļruņi paliks zonā, līdz jūs to mainīsiet, izmantojot **Edit Zone (Rediģēt zonu)** vai **Separate Zone (Atdalīt zonu)** iestatījumos.

Zonu pārvaldīšana, rediģēšana un atdalīšana

Kad esat izveidojis zonu, varat mainīt skaļruņus zonā vai pilnībā noņemt zonu.

1. Atveriet **Iestatījumi** un izvēlieties zonu.
2. Sadaļā **Produkti** izvēlieties **Rediģēt zonu** (lai pievienotu vai noņemtu skaļruņus) vai **Atdalīt zonu** (lai atvienotu visus skaļruņus zonā).

Skaļruņu identificēšana zonā

Ja neatceraties, kuri skaļruņi atrodas zonā, to varat pārbaudīt **sistēmas iestatījumos**. Izvēlieties zonu un apskatiet **produktu sarakstu**.

Lietojumprogrammā zonā esošajiem skaļruņiem blakus nosaukumam ir **skaļruņa ikona**. Kad to nospiežat, skaļrunis atskaņo īsu skaņu un mirgo ar LED indikatoriem, lai jūs varētu viegli identificēt tā fizisko atrašanās vietu.

Piederumi

Atrodiet ideālus piederumus savai **Sonos** sistēmai, kas ir paredzēti nevainojamai sadarbībai ar jūsu Sonos produktiem.

Pilnu **Sonos saderīgo statīvu, sienas stiprinājumu, lādētāju un kabeļu** klāstu varat atrast mūsu tīmekļa vietnes sadaļā „**Piederumi**”.

Era 100 statīvs

Šis statīvs ir īpaši izstrādāts **Era 100 SL un Sonos Era 100, un tas** droši notur skaļruņi vietā.

- **Fiksēts augstums**, ideāli piemērots mājas kino surround skaļruņiem.
- **Viegli uzstādāms**.
- **Kolonnā ir kanāls, kurā** var paslēpt skaļruņa barošanas kabeli, lai atvieglotu kabeļu pārvaldību.

Piezīme:

Pilnu Sonos saderīgo statīvu, sienas stiprinājumu un kabeļu klāstu skatiet mūsu tīmekļa vietnes sadaļā „**Piederumi**”.

Kas ir iepakojumā

Katrā **Sonos Era 100 statīva** iepakojumā ir:

- 1 statīva pamatne
- 1 statīva kolonna
- 1 skaļruņa platforma
- 1 statīva kolonnas pārsegs
- montāžas komplektu ar **3 skrūvēm** (2 garas, 1 īsa) un **1 paplāksni**

Piezīme: Sonos skaļruņi tiek pārdoti atsevišķi.

Kas jums būs nepieciešams

- **Phillips skrūvgriezis**

Stenda uzstādīšana

Izņemiet visas detaļas no iepakojuma un nākamajiem soļiem novietojiet pamatni iepakojuma atvērumā.

1

Ievietojiet **Era 100 SL vai Sonos Era 100** kabeļa galu (to, kas savieno ar skaļruni) caur atvērumu statņa pamatnē un ievietojiet to kanālā kolonnā.

Piezīme: Šis statīvs ir paredzēts lietošanai tikai ar **Era 100 SL un Sonos Era 100**.

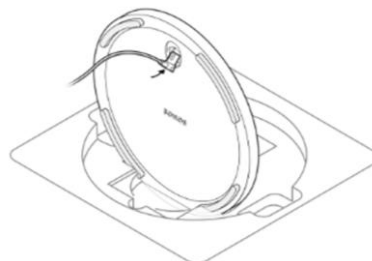

2

Novietojiet spilventiņu tā, lai **izlīdzināšanas tapas būtu vērstas uz iekšu**. Tad izlīdziniet **statņa kolonu ar pamatni**, izmantojot izlīdzināšanas tapas.

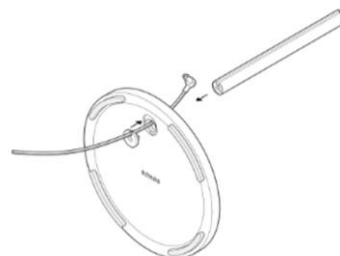

3

Pieskrūvējiet pamatni (ar spilventiņu) pie statņa kolonnas, izmantojot **1 garu skrūvi** (iekļauta komplektā) un **krustveida skrūvgriezi**. Pārliecinieties, ka **kabelis joprojām var brīvi kustēties**.

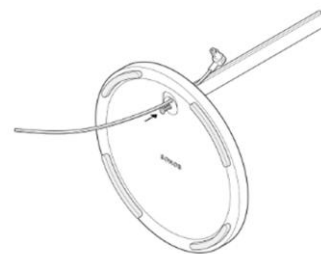

4

Izmantojiet **izlīdzināšanas tapas**, lai novietotu **skaļruņa platformu** uz statņa balsta. Pēc tam piestipriniet to pie statņa kolonnas, izmantojot **otro garo skrūvi** (iekļauta iepakojumā).



5

Novietojiet **strāvas kabeli** uz augšu uz skaļruni un pievienojiet to.
Pēc tam uzmanīgi ievietojiet kabeli **stieņa kabeļu kanālā**, virzoties no augšas uz leju.



6

Pievienojiet **skaļruni platformai**, izmantojot **īso skrūvi** (iekļauta iepakojumā).



7

Uzlieciet **statņa pārsegu** uz statņa, lai **nosegtu strāvas kabeli**.



8

Pieslēdziet skaļruņi **elektriskajai rozetei** un lieko kabeli novietojiet **zem statņa pamatnes**.

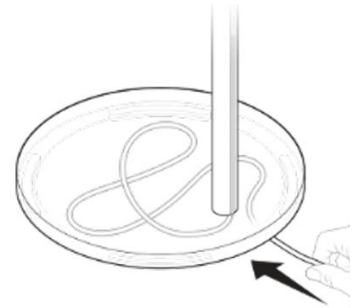

Era 100 sienas stiprinājums

- **Viegli uzstādāms stiprinājums** Era 100 un Sonos Era 100 SL.
- Atbalsta skaļruņa svaru un **droši to notur vietā**.
- Nodrošina piekļuvi portiem, pogām un skārienjutīgiem vadības elementiem, vienlaikus **sakārtoti novietojot skaļruņa kabeli**.
- Ļauj pielāgot skaļruņa pozīciju, lai iegūtu **labāko skaņu**.

Svarīgi:

Šis stiprinājums ir paredzēts lietošanai ar **Era 100 un Sonos Era 100 SL vertikālā stāvoklī**, jo skaļruņa akustiskā un bezvadu veiktspēja ir optimizēta standarta galda orientācijai.

Kas ir iepakojumā

Katrā **Era 100 un Sonos Era 100 SL sienas stiprinājuma** iepakojumā ir:

- 1 sienas stiprinājums
- 1 stiprinājuma kronšteins
- 2 ģipškartona tapas
- 1 montāžas komplekts ar **3 skrūvēm** (2 garas skrūves kronšteinam, 1 īsa skrūve skaļrunim)

Piezīme: Sonos skaļruņi tiek pārdoti atsevišķi.

Kas jums būs nepieciešams

- **zīmulis**
- **līmeņrādis**
- **krustveida skrūvgriezis**

Sienas stiprinājuma uzstādīšana

1

Pielieciet **montāžas kronšteinu** pie sienas un izmantojiet **līmeņrādi**, lai pārbaudītu, vai tas ir izvietots taisni. Atzīmējiet skrūvju vietas un noņemiet kronšteinu.

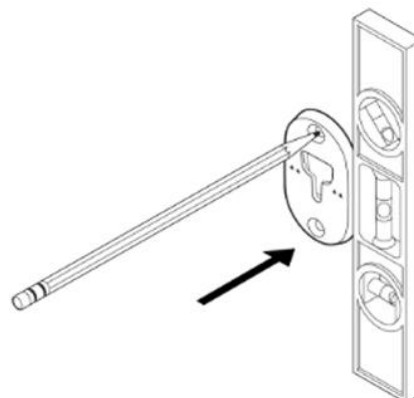

2

Ja izmantojat ģipškartona tapas, izmantojiet **5/16"** urbīgalvi un izurbjiet **2 vadības caurumus**, sākot ar augšējo caurumu. Pēc tam ievietojiet ģipškartona tapas. *(Nelietojiet tapas, ja urbjat koksnē vai plastmasā.)*

Ja neizmantojat tapas, atrodiat **sienas stienus** un izurbjiet vadības caurumus ar **9/64"** urbi.

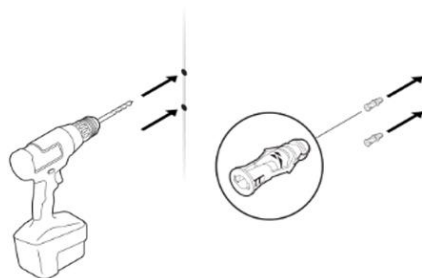

3

Novietojiet kronšteinu pret sienu ar **bultiņām uz augšu**. Nostipriniet to ar **2 garām skrūvēm** (iekļautas komplektā) un **elektrisku skrūvgriezi vai krustveida skrūvgriezi**.

Vispirms ieskrūvējiet augšējo skrūvi **aptuveni līdz pusei**, tad pilnībā ieskrūvējiet apakšējo skrūvi un visbeidzot pievelciet augšējo skrūvi.

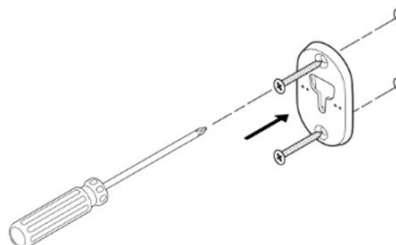

4

Ievietojiet **strāvas kabeli** caur atveri kronšteina aizmugurē un pievienojiet to skaļrunim.

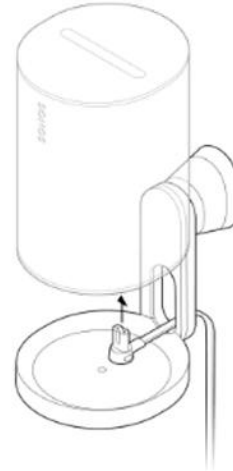

5

Pagrieziet **skaļruni par 180°**, lai skrūves caurums būtu vērsts uz augšu. Nostipriniet skaļruni pie kronšteina, izmantojot **1 īsu skaļruņa skrūvi** (iekļauta komplektā).

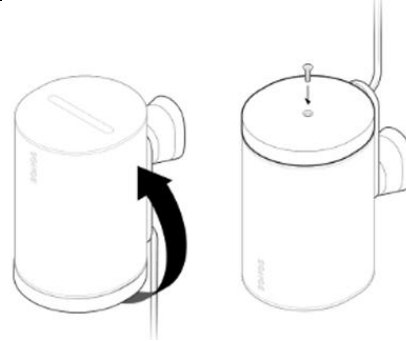

6

Saskaņojiet **kronšteinu ar atveri konsolē**, pēc tam **pabīdiet to uz leju un nostipriniet vietā**. Pirms atlaidāt skaļruni, pārbaudiet, vai **kronšteins un skaļrunis ir droši nostiprināti**.



7

Lai iestatītu **optimālo skaņas virzienu**, atbloķējiet skaļruni, pagriežot **fiksatora gredzenu uz turētāja par 90° pretēji pulksteņa rādītāja virzienam**.

Noregulējiet skaļruni vēlamajā pozīcijā, pēc tam pagrieziet **fiksējošo gredzenu par 90° pulksteņrādītāja virzienā**, lai to fiksētu.



Tehniskie parametri

AUDIO

Pastiprinātājs

Trīs D klases digitālie pastiprinātāji.

Augstfrekvences skaļrunis

Divi leņķveida augstfrekvences skaļruņi nodrošina skaidru un precīzu augstfrekvences atskaņošanu, vienlaikus nodrošinot atsevišķu kreisā un labā kanāla uztveri.

Zemfrekvences skaļrunis

Viens vidējo frekvenču skaļrunis nodrošina precīzu vidējo frekvenču diapazona atskaņošanu kopā ar dziļu, bagātīgu basu.

Stereo pāris

Pārveidojiet divus skaļruņus par atsevišķiem kreisā un labā kanāla skaļruņiem, lai iegūtu plašāku un pilnīgāku stereo skaņu.

Mājas kino

Pievienojiet divus **Era 100 vai Era 100 SL** skaļruņus kā surround skaļruņus, lai iegūtu patiesu surround skaņas pieredzi.

Regulējams ekvalaizers

Izmantojiet **Sonos** lietotni, lai regulētu basus, diskantus un skaļumu.

Trueplay™

Šī programmatūra izmēra telpas akustiku un pēc tam precīzi noregulē ekvalaizeru. Savietojams ar **iOS un Android** ierīcēm.

JAUDA / SAVIENOJAMĪBA

Wi-Fi

Lietojot **Sonos S2** lietotni: savienojas ar Wi-Fi, izmantojot jebkuru maršrutētāju, kas atbalsta **802.11a/b/g/n/ac/ax** standartu **2,4 vai 5 GHz** frekvenču joslā.

Bluetooth

Bluetooth 5.3 atbalsta audio straumēšanu no jebkuras ierīces, kas atbalsta Bluetooth. Nospiediet **Bluetooth** pogu, lai savienotu savu ierīci.

Energijas

Automātiska pārslēgšanās **100–240 V ~ 50–60 Hz, 1 A** maiņstrāvas universāla ieeja.

USB-C ports	Viens USB-C ports. <ul style="list-style-type: none">• Pievienojiet savu audio avotu, izmantojot aux kabeli un Sonos Line-In adapteri.• Pievienojiet savu maršrutētāju, izmantojot Ethernet kabeli un Sonos Combo adapteri. (Piederumi pārdodami atsevišķi.)
Procesors	1,4 GHz četrkodolu A-55 procesors .
Atmiņa	1 GB SDRAM 8 GB NV atmiņa
Sonos S2	Uzstādiet un vadiet, izmantojot jaunākās paaudzes Sonos lietotni .
Līnijas ieeja	Izmantojiet Sonos Line-In adapteri , lai savienotu ierīces ar 3,5 mm audio ieeju (adapteris pārdodams atsevišķi).
Apple AirPlay 2	Darbojas ar AirPlay 2 Apple ierīcēs ar iOS 11.4 vai jaunāku versiju .
DETALIZĒTA INFORMĀCIJA / IZMĒRI	
Izmēri (A × P × D)	7,18 × 4,72 × 5,13 collas / 182,5 × 120 × 130,5 mm
Svars	4,85 lb / 2,2 kg
Darba temperatūra	0 °C līdz 40 °C
Uzglabāšanas temperatūra	Uzglabāšanas temperatūra
Mitruma izturība	Izstrādāts, lai izturētu augstu mitrumu, piemēram, vannas istabā ar ieslēgtu dušu. <i>(Nav ūdensizturīgs vai ūdensizturīgs.)</i>
Produkta apdare	Balts ar baltu režģi; melns ar melnu režģi
Iepakojuma saturs	Sonos Era 100 SL, 2 m (6 ft) barošanas kabelis, ātrsākuma rokasgrāmata

Svarīga informācija par drošību

1. Izlasiet šīs instrukcijas.
2. Saglabājiet šīs instrukcijas.
3. Ievērojiet visus brīdinājumus.
4. Ievērojiet visus norādījumus.
5. Nelietojiet šo ierīci ūdens tuvumā.
6. Tīriet tikai ar sausu, mīkstu drānu. Sadzīves tīrīšanas līdzekļi vai šķīdinātāji var bojāt Sonos produktu virsmu.
7. Neaizklājiet ventilācijas atveres. Ierīci uzstādiet saskaņā ar ražotāja instrukcijām.
8. Neuzstādiet ierīci siltuma avotu tuvumā, piemēram, radiatoru, sildītāju, krāsns vai citu siltumu ražojošu ierīču tuvumā.
9. Aizsargājiet barošanas vadu no bojājumiem, īpaši pie spraudņa, rozetes un vietas, kur tas iziet no ierīces.
10. Izmantojiet tikai ražotāja ieteiktos piederumus vai papildinājumus.
11. Atvienojiet ierīci no strāvas padeves negaisa laikā vai ja to ilgāku laiku neizmantosiet.
12. Šajā produktā nav detaļu, ko varētu apkopot lietotājs. Neatveriet, neizjauciet un nemēģiniet remontēt vai nomainīt jebkuras detaļas. Visus apkopes darbus uzticiet kvalificētam Sonos apkopes personālam. Apkalpošana ir nepieciešama, ja ierīce ir kādā veidā bojāta, piemēram, ja ir bojāts barošanas vads vai spraudnis, ja ierīcē ir iekļuvis šķidrums vai svešķermeņi, ja ierīce ir bijusi pakļauta lietus vai mitruma ietekmei, ja tā nedarbojas pareizi vai ja tā ir nokritusi.
13. Tīkla spraudnim jābūt viegli pieejamam, lai ierīci varētu ātri atvienot no strāvas padeves.
14. Brīdinājums: Lai samazinātu ugunsgrēka vai elektriskās strāvas trieciena risku, neizvietojiet ierīci lietū vai mitrumā.
15. Neizvietojiet ierīci vietā, kur tā var tikt pakļauta ūdens pilieniem vai šļakatām, un neuzstādiet uz tās priekšmetus, kas piepildīti ar šķidrumu, piemēram, vāzes.
16. Savienojumi starp šo ierīci un ārējām ierīcēm jāveic, izmantojot ekranētu kabeli, lai nodrošinātu atbilstību FCC radio emisijas ierobežojumiem.