

Era 100 SL

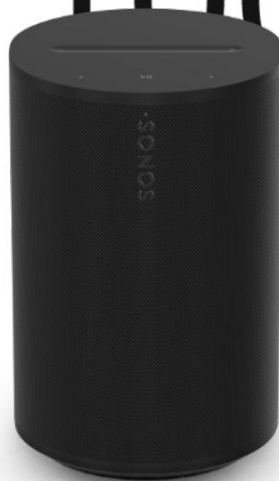

Guides > Era 100 SL



Шолу

Бөлмені толтыратын дыбыс үшін арналған ықшам смарт-колонка



- Кішігірім дизайны сөреге, ас үй үстеліне, төсектің жанындағы үстелге әдемі үйлеседі немесе қабырғаға немесе тірекке орнатылуы мүмкін.
- Wi-Fi, Bluetooth® және USB-C сызықты кіріс арқылы икемді қосылым.
- Sonos қосымшасы немесе интуитивті сенсорлық басқару элементтері арқылы оңай басқаруға болады.
- Екі Era 100 SL колонкасын жұптастырып, дыбыс алаңын одан әрі кеңейтіңіз немесе соңғы Sonos саундбарларымен бірге екеуін артқы колонкалар ретінде пайдаланыңыз.
- Жүйеңізге Era 100 SL қосуға дайын болғанда **«Баптау»**

Бақылаулар мен индикатор шамдары



Дыбыс деңгейін басқару

- **Дыбыс деңгейін арттыру** (оңға сырғыту немесе + батырмасын басу)
- **Дыбыс деңгейін төмендету** (солға сырғыту немесе – батырмасын басу)

Ескерту: Музыка ойнап жатқанда дыбыс деңгейін тез өзгерту үшін **+** немесе **–** батырмасын басып тұрыңыз.



Ойнату/Тұрақтандыру

- Аудионы **ойнату немесе үзіліс жасау** үшін бір рет басыңыз.
- **Басқа бөлмеде ойнайтын музыканы қосу** үшін басып тұрыңыз.



Келесі/Алдыңғы трек

- Келесі трекке өту үшін **>** батырмасын басыңыз.
- **<** батырмасын басып, алдыңғы трекке оралыңыз.

Ескерту: радиостанция тыңдап жатқанда әнді алға немесе артқа өткізуге болмайды.



Жағдай шамы

Құрылғының **Wi-Fi** қосылымын көрсетеді, **дыбысты өшіру күйін** білдіреді және **қателер туралы хабарлайды**

Қосылу панелі



1

Bluetooth түймешігі

- Жаңа құрылғыны жұптастыру үшін **батырманы басып ұстаңыз.**
- Қайта қосылу үшін **бір рет басыңыз.**

2

USB-C порты

USB-C порты **Sonos Line-In адаптері** немесе **Combo адаптері** (жеке сатылады) арқылы **line-in** және **Ethernet қосылымына** арналған.

Бұл дыбыс колонкасын қуат көзі ретінде пайдалануға арналмаған және **басқа құрылғыларды зарядтау үшін қолдануға болмайды.**

- **Ethernet:** Егер сымды қосылымды қолданғыңыз келсе, Sonos Combo адаптері мен Ethernet кабелін пайдаланып, Era 100 SL колонкасын тікелей маршрутизаторыңызға қосыңыз (Wi-Fi тұрақсыз болған жағдайда пайдалы).
 - **Line-in:** Sonos Line-In адаптерін немесе Combo адаптерін қолданып, пластинка ойнатқышын, CD ойнатқышын немесе басқа құрылғыны қосыңыз.
-

Орналасатын орынды таңдаңыз

Динамикті дерлік кез келген жерге орналастыруға болады. Ең жақсы нәтиже алу үшін бірнеше ұсыныс:

- **Era 100 SL** кез келген жерде қуатты дыбыс беруге арналған. **Trueplay™** дыбыс шығарушының орналасқан жеріне және тыңдап отырған мазмұныңызға қарай дыбысты автоматты түрде реттейді.
- Егер **Era 100 SL** дыбыс колонкасын қабырғаға немесе сөреге орналастырсаңыз, ең жақсы нәтиже алу үшін колонканың артқы жағында кем дегенде **1" (2,5 см)** бос орын қалдырыңыз.
- Егер **Era 100 SL** колонкаларын **артқы қоршау дыбыс колонкалары** ретінде пайдалансаңыз, әрбір колонканың айналасында кемінде **8" (203 мм)** бос орын қалдырыңыз.

Bluetooth жұптастыру

1. Құрылғыңыздың баптауларында **Bluetooth-ды** қосыңыз.
2. Динамиктің артындағы **Bluetooth түймесін** біп дыбыс естілгенше басып тұрып, содан кейін түймені босатыңыз.
Динамик жұптасуға дайын болғанда **күй индикаторы көк түске жыпылықтайды**.
3. Bluetooth баптауларыңыздағы қолжетімді құрылғылар тізімінен **Era 100 SL құрылғысын** таңдаңыз.
Мобильді құрылғыңыз келесі рет қолданған кезде автоматты түрде қосылады.

Line-in

Проектор, CD-плейер немесе кіріктірілген фоно-алдын ала күшейткіші бар пластинка ойнатқышы сияқты аудио құрылғыны **line-in порты** бар кез келген **Sonos** өніміне (Era 100 SL, Era 300, Era 100, Amp немесе Port) қосыңыз.

Содан кейін қосымшада  → **Line-in** бөліміне өтіп, дереккөзін таңдап, ойнатқышты іске қосыңыз.

Ескерту:

Era 100 SL, Era 300 және Era 100 модельдеріне **Sonos Line-In адаптері** немесе **Combo адаптері** (жеке сатылады) қажет.

Басқа өнімдер аудио көзіне байланысты басқа типтегі line-in адаптерін қажет етуі мүмкін.

Trueplay™

Trueplay бөлмеңіздегі дыбыстың қабырғалар, жиһаз және басқа беттерден қалай шағылатынын өлшейді де, **Sonos** динамигіңізді қай жерде орналастырсаңыз да ең жақсы дыбыс беру үшін автоматты түрде нақты баптайды.

Баптау кезінде сізге және бөлмеңізге ең қолайлы **Trueplay** опциясын таңдаңыз.

Егер баптауды кейінірек орындағыңыз келсе, мына қадамдарды орындаңыз:

1. **Settings**  сайтына өтіңіз.
2. Баптағыңыз келетін өнімді таңдаңыз.
3. **Trueplay-ды** таңдаңыз.

Стереo жұпты баптау

Кеңейтілген стереo әсер алу үшін бір бөлмеде екі **Sonos** колонкасын жұптастырыңыз. Бір колонка **сол жақ арна** ретінде, ал екіншісі **оң жақ арна** ретінде қызмет етеді.

Ескерту:

Стереo жұптағы **Sonos** колонкалары бірдей типте болуы керек.

1. Динамиктерді бір-бірінен **8–10 фут** арақашықтықта орналастырыңыз. Сүйікті тыңдау орныңыз жұптасқан колонкалардан **8–12 фут** қашықтықта болуы керек — қысқа қашықтық бас дыбысты күшейтеді, ал ұзақ қашықтық стереo кескінді жақсартады.
2. **Sonos** қосымшасын ашып, «**Settings**  » бөліміне өтіңіз.
3. Стереo жұпта пайдаланғыңыз келетін өнімдердің бірін таңдаңыз.
4. Баптау процесін бастау үшін «**Стереo жұпты баптау**» тармағын таңдаңыз.

Айналымды дыбыс колонкаларын орнату

Үй кинотеатрыңыз үшін бірдей модельдегі екі **Sonos** колонкасын немесе **Sonos Amp-ты** және басқа брендтегі сүйікті колонкаларыңызды бөлек **сол және оң арналарға** айналдыру оңай.

1. Өрбір айналымды динамикті тыңдау орныңыздан шамамен **10 фут** (шамамен 3 метр) қашықтықта орналастырып, оларды отыратын аймағыңызға қаратып бағыттаңыз.
2. **Settings**  бетіне өтіңіз.
3. **Саундбар** орнатылған бөлмені таңдап, орнатуды бастау үшін **«Айналымды динамиктерді қосу» опциясын** таңдаңыз.

Ескерту:

Егер бөлмелерді топтасаңыз немесе оның орнына стерео жұп жасасаңыз, айналымды дыбыс қолжетімді болмайды.

Айналымды дыбыс баптаулары

Орнату кезінде **қоршаған дыбыс бөлмеңізге оңтайландырылады**. Төмендегі параметрлерді реттеуге болады:

Айналымды дыбыс колонкалары

Айналымды дыбысты қосу немесе өшіру.

Теледидар деңгейі

Теледидар дыбысы үшін қоршау дыбыс колонкаларының дыбыс деңгейін реттеңіз.

Музыка деңгейі

Теледидар дыбысы үшін қоршау дыбыс колонкаларының дыбыс деңгейін реттеңіз.

Музыканы ойнату

Айнала (жеңіл) немесе **Толық (жоғарырақ, толық диапазон)**.
Dolby Atmos Music ойнатқанда қолданылмайды.

Өнім параметрлері

Сіз **Sonos** өнімдерін өз ортаңызға сәйкес реттей аласыз.

1. **Settings**  бетіне өтіңіз.
2. Өнімді таңдаңыз.

| | |
|------------------------------|---|
| Бөлменің атауы | Егер дыбыс колонкасын басқа бөлмеге ауыстырсаңыз, оның атауын Параметрлерде өзгерте аласыз. |
| Wi-Fi-ды өшіру | <p>(<i>Sonos Era 100, Era 300 немесе портативті өнімдерге қолжетімді емес</i>)</p> <p>Сіз дыбыс шығарушының Wi-Fi-ін Ethernet кабелі арқылы желіге қосылған кезде өшіре аласыз. Бұл қуат тұтынуды азайтады және сымды колонкалардың байланыс сапасын жақсартуы мүмкін. Amp және Port өнімдері үшін Wi-Fi-ды өшіру құрылғыларды стойкаға орналастырғанда немесе бір-бірінің үстіне қойғанда ішкі температураны төмендетуі мүмкін.</p> <p>Ескерту: Ethernet кабелі арқылы Sonos Combo адаптерін қосқанда Era 100 және Era 300 құрылғыларында Wi-Fi өшіріледі.</p> |
| EQ | <p>Sonos өнімдерінде алдын ала орнатылған эквалайзер баптаулары бар. Дыбыс баптауларын (бас, твиттер немесе дыбыс деңгейі) өз қалауыңыз бойынша реттей аласыз.</p> |
| Trueplay | <p>Trueplay функциясы дыбысты бөлмеңізге және ойнап жатқан мазмұныңызға сәйкес реттейді. Тасымалданатын құрылғыларды автоматты түрде баптауға болады.</p> |
| Дыбыс деңгейін шектеу | <p>Әр бөлме үшін ең жоғары дыбыс деңгейін орната аласыз.</p> |
| Жағдай индикаторы | <p>Динамиктің Wi-Fi қосылымын көрсетеді, дыбыс өшірілген кезде белгілейді және қателер туралы хабардар етеді.</p> <p>Ескерту Егер жарық сізді мазаласа, оны Параметрлерде өшіруге болады.</p> |

Сенсорлық басқару

Динамиктегі сенсорлық басқаруды өшіруге болады. Бұл, мысалы, **бала немесе үй жануарлары** ойнатқышты немесе дыбыс деңгейін кездейсоқ өзгертуіне жол бермеу үшін пайдалы.

Батареяны үнемдеу

(тек портативті өнімдер үшін)

Батареяның қызмет ету мерзімін ұзарту үшін портативті колонканы **ұйқы режиміне өтудің орнына автоматты түрде өшетіндей** етіп орнатуға болады. Бұл опция колонканы қосқаннан кейін **Sonos** қосымшасында пайда болады.

Line-in

(Line-in-ді қолдайтын Sonos өнімдері)

Аудио құрылғы (мысалы, проектор, пластинка ойнатқыш, стерео немесе басқа құрылғы) **Sonos** өніміңізге қосылған кезде, келесі параметрлерді реттей аласыз:

- **Дереккөз атауы:** Line-in арқылы қосылған құрылғыға атау таңдаңыз.
 - **Дереккөзің деңгейі:** Егер әдепкі дыбыс деңгейі тым төмен немесе бұрмаланған болса, line-in кірісінің дыбыс деңгейін реттеңіз.
 - **Дыбыс кідірісі:** Көп динамиктер тобында ойнату кезінде дыбыс мәселелерінің ықтималдығын азайту үшін line-in көзі мен Sonos динамиктері арасында кідіріс қосыңыз.
 - **Автоматты ойнату:** Sonos line-in портында сигналды анықтаған кезде line-in дыбысының автоматты түрде ойнауын бастайтын бөлмені таңдаңыз.
-

Зоналар

Зона баптаулары үлкен кеңістікті дыбыспен толтыруға мүмкіндік береді.

Зона – бұл сіздің жүйеңіздегі бірнеше динамик үшін жаңа жартылай тұрақты конфигурация. Зоналар бір бөлме, бөлменің жартысы немесе тіпті үйдегі немесе ғимараттағы бірнеше бөлме болуы мүмкін.

Қазіргі уақытта **Sonos** қосымшасында бір аймаққа келесі өнімдерді қосуға болады: Amp Multi, Era 100, Era 100 Pro, Era 100 SL, Five, One және One SL.

Сондай-ақ тек бір **Amp Multi** бар аймаққа сабвуфер қосуға болады.

Зона құрылғаннан кейін, оның ішіндегі барлық өнімдер бір құрылғы сияқты бірге басқарылады.

Бұл бір бөлмедегі барлық динамиктерге бірдей атау берудің (мысалы, **Ас үй**, **Ас үй 2**, **Ас үй 3**) және оларды топтастырудың орнына мазмұнды ойнатуды жеңілдетеді.

Бір аймаққа **16 өнімге** дейін қосуға болады.

Бір күшейткіштен шыққан кез келген сандағы шығыс **бір өнім** ретінде есептеледі.

Жүйеде ең көп **32 өнім немесе аймақ** болуы мүмкін.

Зоналарды пайдалану кезінде ең жақсы тәжірибе алу үшін әрбір Sonos өніміне **сымды интернет қосылымын** орнатуды ұсынамыз.

Егер сіз сымсыз қосылымды (**Wi-Fi**) пайдалансаңыз, **бір аймаққа** ең көбі **6 өнім** қосуды ұсынамыз.

Шығысты таңдау арқылы әртүрлі аймақтар мен динамиктерді уақытша топтастыра аласыз.

Топтан шығару кезінде сіздің аймақтарыңыз өзгеріссіз қалады.

Зона баптаулары

Зона бір бөлме, жарты бөлме немесе бірнеше бөлме болуы мүмкін.

1. Settings  -ке өтіңіз.
2. Сәйкес келетін бөлме, портативті құрылғы немесе құлаққапты таңдаңыз.
3. **Өнімдерді** таңдап, содан кейін **+ Аймақты орнату** түймесін басып бастаңыз.

Динамиктер «**Параметрлер**» бөліміндегі «**Аймақты өңдеу**» немесе «**Аймақты бөлу**» батырмаларын пайдаланып өзгерткенше сол аймақта қалады.

Зоналарды басқару, өңдеу және бөлу

Зона құрылғаннан кейін оның динамиктерін өзгерте аласыз немесе зонаны толығымен жоя аласыз.

1. **Параметрлерге** өтіп, аймақты таңдаңыз.
2. **Өнімдер** бөлімінде **аймақты өңдеу** (колонкаларды қосу немесе алып тастау) немесе **аймақты бөлу** (аймақтағы барлық колонкаларды ажырату) опциясын таңдаңыз.

Зонадағы динамиктерді анықтау

Егер аймақтағы динамиктердің қайсы екенін ұмытып қалсаңыз, оны **жүйе баптауларынан** тексере аласыз.

Зонаны таңдап, **өнімдер тізімін** қараңыз.

Қосымшада аймақтағы динамиктердің атауының жанында **динамик белгішесі** көрсетіледі. Оны басқанда колонка қысқа дыбыс шығарып, LED-шамдары жыпылықтайды, осылайша оның физикалық орналасқан жерін оңай анықтай аласыз.

Қосалқы құралдар

Sonos жүйеңізге арналған мінсіз аксессуарларды табыңыз, олар Sonos өнімдерімен үйлесімді жұмыс істеуге арналған.

Sonos-пен үйлесімді тұғырлар, қабырғаға бекіткіштер, зарядтағыштар мен кабельдердің толық таңдауын көру үшін веб-сайтымыздың **Қосалқы бөлшектер** бөліміне өтіңіз.

Era 100 тіреуіш

Era 100 SL және Sonos Era 100 үшін арнайы жасалған бұл тірек колонкаңызды сенімді түрде орнына ұстайды.

- **Белгіленген биіктік**, үйдегі кинотеатрдың айналмалы дыбыс колонкалары үшін өте қолайлы.
- **Орнату оңай.**
- **Бағанадағы арна** динамиктің қуат кабелін жасырып, кабельдерді басқаруды жеңілдетеді.

Ескерту:

Sonos-пен үйлесімді тұғырлар, қабырғаға бекіткіштер және кабельдердің толық таңдауын көру үшін веб-сайтымыздың **Қосалқы бөлшектер** бөліміне өтіңіз.

Қорапта не бар

Әрбір **Sonos Era 100 Stand** пакеті мыналарды қамтиды:

- 1 тіректің табаны
- 1 тірек бағанасы
- 1 динамиктің платформасы
- 1 тірек бағанасының қаптамасы
- **3 бұранда** (2 ұзын, 1 қысқа) және **1 шайбадан** тұратын бекіту жиынтығы

Ескерту: Sonos колонкалары бөлек сатылады.

Сізге қажет болатын заттар

- **Phillips** отвертка

Тұғырды орнату

Барлық бөлшектерді қаптамадан шығарып, келесі қадамдар үшін негізді қаптамадағы саңылауға орналастырыңыз.

1

Era 100 SL немесе **Sonos Era 100** кабелінің (қолонкаға қосылатын) ұшын тіреуіштің табанындағы тесік арқылы өткізіп, бағанадағы арнаға салыңыз.

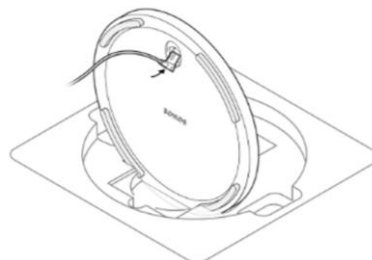

Ескерту: Бұл тірек тек **Era 100 SL** және **Sonos Era 100** құрылғыларымен пайдалануға арналған.

2

Падты туралау штырьдері ішке қарай бағытталғандай орналастырыңыз. Содан кейін туралау штырьшелері арқылы тірек бағанасын негізге туралаңыз.

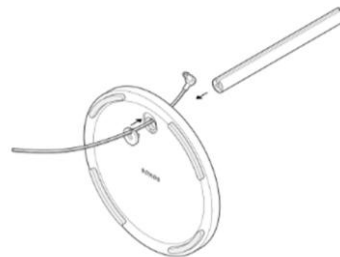

3

Тұғырды (жастықшасымен) ұзын бір бұранда (комплектте бар) және **Phillips** типті отвертка арқылы тірек бағанасына бекітіңіз. Кабель әлі де еркін қозғала алатынына көз жеткізіңіз.

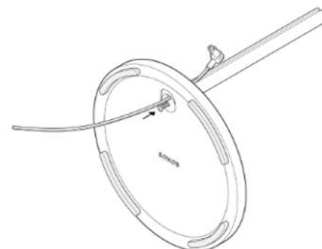

4

Сәйкестендіру штырьдерін пайдаланып, динамик платформасын тірек бағанасына орналастырыңыз. Содан кейін оны екінші ұзын бұранданы (комплектте бар) пайдаланып, тірек бағанасына бекітіңіз.



5

Қуат кабелін жоғарыға, колонкаға бағыттап, қосыңыз.
Содан кейін кабельді **бағанадағы кабель арнасына** жоғарыдан төмен қарай ұқыпты итеріңіз.



6

Қысқа бұранданы (комплектке кіреді) пайдаланып, **колонканы платформаға** бекітіңіз.



7

Тұтқаның бағанасын жабу үшін бағананың үстіне **бағана қақпағын** орналастырыңыз.



Динамикті **электр розеткасына** қосыңыз да, артық кабельді **тіреуіштің астына** жасырыңыз.

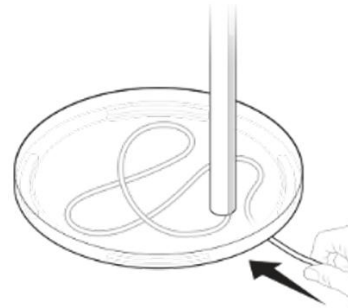

Era 100 қабырғаға бекіту

- Era 100 және Sonos Era 100 SL үшін **орнатуға оңай бекіткіш**.
- Динамиктің салмағын көтеріп, **оны сенімді түрде орнына ұстайды**.
- **Динамик кабелін ұқыпты бағыттап**, порттарға, түймелерге және сенсорлық басқару элементтеріне қол жеткізуге мүмкіндік береді.
- **Дыбыс сапасын барынша жақсарту** үшін колонканың орнын реттеуге мүмкіндік береді.

Маңызды:

Бұл бекіткіш **Era 100 және Sonos Era 100 SL** құрылғыларын **тігінен** орнатуға арналған, себебі колонканың акустикалық және сымсыз өнімділігі стандартты үстел үсті бағытына оңтайландырылған.

Қорапта не бар

Әрбір **Era 100 және Sonos Era 100 SL қабырғаға бекіту** жиынтығы мыналарды қамтиды:

- 1 қабырғаға бекіту бекіткіші
- 1 бекіту кронштейні
- 2 гипсокартон бекіткіші
- 1 бекіту жиынтығы **3 бұрандадан** тұрады (2 ұзын бұранда бекіткіш үшін, 1 қысқа бұранда динамик үшін)

Ескерту: Sonos колонкалары бөлек сатылады.

Сізге қажет болатын заттар

- қарындаш
- деңгей көрсеткіш
- Phillips отверткасы

Қабырғаға бекітуді орнату

1

Орнату тірегін қабырғаға тіреп, **деңгей штангасын** пайдаланып оның тегіс орналасқанын тексеріңіз. Бұрандалардың орналасатын жерлерін белгілеп, кронштейнді алып тастаңыз.

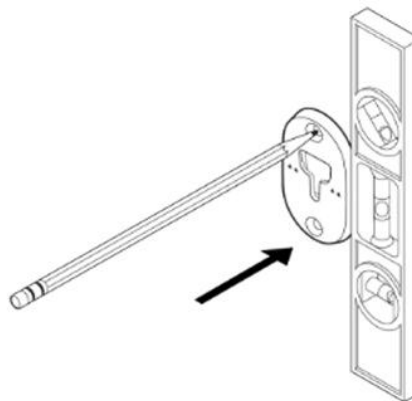

2

Егер гипсокартонға арналған анкелерді пайдалансаңыз, **5/16"** бұрғылау насадкасын қолданып, жоғарыдағы тесіктен бастап **екі пилоттық тесік** бұрғылаңыз. Содан кейін гипсокартонға арналған анкелерді орнатыңыз. *(Ағашқа немесе пластикке бұрғылағанда анкорларды пайдаланбаңыз.)*

Егер бекіткіштерді пайдаланбайтын болсаңыз, **қабырғадағы каркас бағанасын** тауып, **9/64"** бұрғымен пилоттық тесіктер бұрғылаңыз.

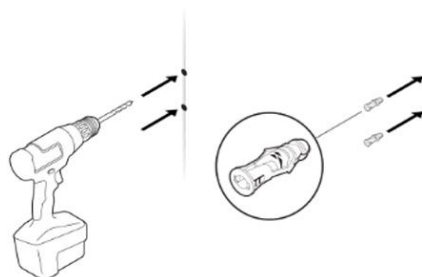

3

Бракетаны **жебелері жоғары қаратып** қабырғаға тіреңіз. Оны **2 ұзын бұрандамен** (комплектте бар) және **электрлік бұранда бұрғысымен** немесе **Phillips бұранда бұрғысымен** бекітіңіз.

Алдымен жоғарғы бұранданы **жартылай** бұрап бекітіңіз, содан кейін төменгі бұранданы толықтай бұрап бекітіңіз, соңында жоғарғы бұранданы тартыңыз.

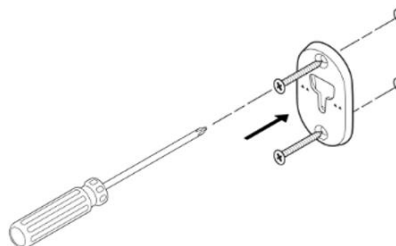

4

Бракетаның артқы жағындағы тесік арқылы **қуат кабелін** өткізіп, оны колонкаға қосыңыз.

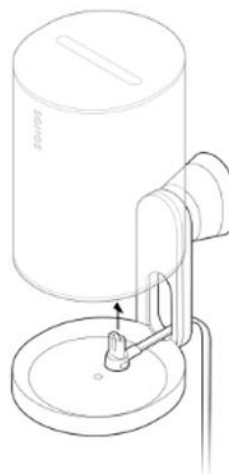

5

Динамикті 180° бұрыңыз, бұrandаның тесігі жоғары қарап тұруы үшін. Динамикті бекіткішке **1 қысқа динамик бұrandасымен** (комплектте бар) бекітіңіз.

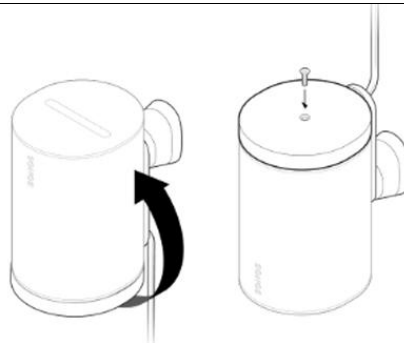

6

Консольдегі тесікке кронштейнді туралап орналастырып, оны **төмен сырғытып, орнына бекітіңіз.** Динамикті босатып қоймас бұрын, **тіреуіш пен динамиктің екеуі де мықтап орнатылғанына** көз жеткізіңіз.



7

Дыбыс бағытын оңтайлы орнату үшін **ұстағыштағы құлыптау сақинасын 90° солға** бұрап, динамикті босатыңыз.

Динамикті қажетті позицияға орналастырып, **бекіту сақинасын 90° сағат тілі бағытына қарай** бұрып, орнына бекітіңіз.



Техникалық сипаттамалар

АУДИО

Күшейткіш

Үш D-классты сандық күшейткіш.

Твиттер

Екі бұрышты твиттер айқын әрі дәл жоғары жиілікті дыбыс шығарумен қатар сол және оң арналарды бөлек қабылдауды қамтамасыз етеді.

Вуфер

Бір орта-бас динамик орта диапазонды дауыстық жиіліктерді терең әрі бай баспен бірге дәл қалпына келтіруді қамтамасыз етеді.

Стерео жұп

Екі динамикті кең әрі толық стерео дыбыс үшін бөлек сол және оң арналарға айналдырыңыз.

Үй кинотеатры

Шынайы surround дыбыс әсері үшін **Era 100** немесе **Era 100 SL** колонкаларының екеуін қосыңыз.

Реттелетін эквалайзер

Sonos қосымшасын басс, трепл және дыбыс деңгейін реттеу үшін пайдаланыңыз.

Trueplay™

Бұл бағдарлама бөлменің акустикасын өлшеп, эквалайзерді ұсақ-түйекке дейін реттейді. **iOS және Android** құрылғыларымен үйлесімді.

ҚУАТ / ҚОСЫЛЫСТЫҚ

Wi-Fi

Sonos S2 қосымшасын пайдаланған кезде: **2,4** немесе **5 ГГц** диапазонында **802.11a/b/g/n/ac/ax** стандартын қолдайтын кез келген маршрутизаторға Wi-Fi арқылы қосылады.

Bluetooth

Bluetooth 5.3 кез келген Bluetooth-құрылғыдан аудио ағынды қолдауды қамтамасыз етеді. Құрылғыңызды жұптастыру үшін **Bluetooth** батырмасын басыңыз.

Қуат

Автоматты ауысу **100–240 В ~ 50–60 Гц, 1 А КҮЖЖ** әмбебап кірісі.

| | |
|---------------------------------------|--|
| USB-C порты | <p>Бір USB-C порты.</p> <ul style="list-style-type: none"> • Аудио көзіңізді aux кабелі мен Sonos Line-In адаптерін пайдаланып қосыңыз. • Роутеріңізді Ethernet кабелі мен Sonos Combo адаптерін пайдаланып қосыңыз. (Қосымша аксессуарлар бөлек сатылады.) |
| Процессор | 1,4 ГГц төрт ядролы A-55 процессоры. |
| Жад | 1 ГБ SDRAM 8 ГБ NV сақтау |
| Sonos S2 | Sonos қосымшасының соңғы буынын пайдаланып баптау және басқару. |
| Line-in | Құрылғыларды 3,5 мм аудио Line-In арқылы қосу үшін Sonos Line-In адаптерін пайдаланыңыз (адаптер бөлек сатылады). |
| Apple AirPlay 2 | iOS 11.4 немесе одан кейінгі нұсқада жұмыс істейтін Apple құрылғыларында AirPlay 2 -мен үйлесімді. |
| ДЕТАЛЬДЫ МӘЛІМЕТТЕР / ӨЛШЕМДЕР | |
| Өлшемдері (Б × Е × Т) | 7,18 × 4,72 × 5,13 дюйм / 182,5 × 120 × 130,5 мм |
| Салмағы | 4,85 фунт / 2,2 кг |
| Жұмыс температурасы | 32°-ден 104° F-қа дейін / 0°-ден 40° C-қа дейін |
| Сақтау температурасы | Сақтау температурасы |
| Ылғалға төзімділік | Жоғары ылғалдылыққа, мысалы, душ ағып тұрған жуынатын бөлмеде төзуге арналған. <i>(Су өткізбейтін немесе суға төзімді емес.)</i> |
| Өнімнің сыртқы қаптамасы | Ақ фонда ақ тор; қара фонда қара тор |
| Қорап мазмұны | Sonos Era 100 SL, 6 фут (2 м) қуат кабелі, Қысқаша бастапқы нұсқаулық |

Маңызды қауіпсіздік ақпараты

1. Осы нұсқаулықты оқыңыз.
2. Осы нұсқаулықты сақтаңыз.
3. Барлық ескертулерді орындаңыз.
4. Барлық нұсқауларды орындаңыз.
5. Бұл құрылғыны судың жанында пайдаланбаңыз.
6. Тек құрғақ, жұмсақ шүберекпен тазалаңыз. Тұрмыстық тазалағыштар немесе еріткіштер Sonos өнімдерінің бетін зақымдауы мүмкін.
7. Желдету саңылауларын жаппаңыз. Құрылғыны өндірушінің нұсқауларына сәйкес орнатыңыз.
8. Құрылғыны радиаторлар, жылытқыштар, пештер немесе жылу бөлетін басқа да құрылғылар сияқты жылу көздерінің жанында орнатпаңыз.
9. Қуат сымын, әсіресе штепсельдік ұяшық, розетка және құрылғыдан шыққан жерінде зақымданудан қорғаңыз.
10. Тек өндіруші ұсынған аксессуарлар мен қосалқы бөлшектерді пайдаланыңыз.
11. Дауыл кезінде немесе ұзақ уақыт пайдаланбайтын болсаңыз, құрылғыны электр желісінен ажыратыңыз.
12. Бұл өнімде пайдаланушы өз бетінше қызмет көрсететін бөлшектер жоқ. Құрылғыны ашпаңыз, бөлшектемеңіз немесе компоненттерді жөндеуге немесе ауыстыруға тырыспаңыз. Барлық қызмет көрсетуді білікті Sonos сервис мамандарына сеніп тапсырыңыз. Құрылғы қандай да бір түрде зақымданған жағдайда қызмет көрсету қажет: мысалы, қуат сымы немесе штепсель зақымдалғанда, құрылғыға сұйықтық төгілгенде немесе бөгде заттар түскенде, құрылғы жаңбырға немесе ылғалға ұшырағанда, дұрыс жұмыс істемегенде немесе құлаған кезде.
13. Ток штепсельі оңай қолжетімді болуы тиіс, осылайша құрылғыны қуат көзінен тез ажыратуға болады.
14. Ескерту: Өрт немесе электр соққысы қаупін азайту үшін құрылғыны жаңбырға немесе ылғалға ұшыратпаңыз.
15. Құрылғыны тамшылап немесе шашыраған суға ұшыратпаңыз және үстіне ваза сияқты сұйықтықпен толтырылған заттарды қоймаңыз.
16. Бұл құрылғы мен сыртқы құрылғылар арасындағы қосылымдар FCC радиоэлектрлік сәуле шығару шектеулеріне сәйкестікті сақтау үшін экрандалған кабель арқылы жасалуы тиіс.