

AIPEP®

AIPEP®

ROBOTAS BASEINO VALYTUVAS VARTOTOJO VADOVAS

"Aiper Seagull 800

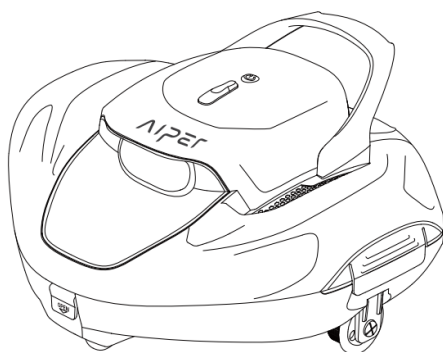

Dėkojame, kad pasirinkote "Aiper".

Prisijungėte prie milijonų žmonių, kurie jau pasitiki "Aiper", kad ši prižiūrėtų jų baseinus, ir mėgaujasi tobulai švaraus baseino komfortu.

Šis naudotojo vadovas padės jums prižiūrėti "Aiper" baseino valytuvą ir užtikrinti maksimalų jo veikimą daugelį metų. Skirkite keletą minučių šiam vadovui perskaityti.

Jei turite klausimų, apsilankykite mūsų svetainėje www.Aiper.com ir kreipkitės į klientų aptarnavimo skyrių, kad gautumėte pagalbą ar papildomos informacijos.

"Aiper" klientų aptarnavimas:

El. paštas: Service@Aiper.com

Facebook: [@AiperOfficial](https://www.facebook.com/AiperOfficial)

Platintojas:

Display Me s. r. o Jeronymova 1460/2 251 01 Ricany, Čekija

Tel.: +420 739 940 355 El. paštas: info@displayme.com

Visas instrukcijas galite atsisiųsti iš svetainės www.displayme.com/support, arba nuskaitydami QR kodą.



TURINYS

Svarbios saugos priemonės	4
1. Pagrindinis	5
2. Struktūra	5
3. Specifikacijos ir darbo sąlygos	6
4. Įrangos naudojimas	7
5. Filtro dėklo valymas	9
6. Priežiūra ir saugojimas	10
7. Šviesos indikatorius	12
8. Pakuotės turinys	13
9. Garantija	14

Svarbios saugos priemonės

Atidžiai perskaitykite šį vadovą ir naudokite įrangą pagal instrukcijas. "Aiper" neatsako už žalą ar sužalojimus, patirtus dėl netinkamo naudojimo.

Instrukcijos :

1. Nenaudokite prietaiso, jei šalia jo yra žmonių ar gyvūnų.
2. Atlikdami techninę priežiūrą, įsitinkinkite, kad valant arba nenaudojant įrangą yra išjungta.
3. Neleiskite vaikams važinėti ar žaisti su įrenginiu.
4. Naudokite tik originalų autorizuotą maitinimo adapterį.
5. Adapterio kabelį turi keisti tik kvalifikuotas specialistas.
6. Įkrovimo metu primygtinai rekomenduojama prijungti įkroviklį prie viršįtampių apsaugos įrenginio.
7. Prieš įkraudami įsitinkinkite, kad įkrovimo jungtis yra visiškai sausa.
8. Įkrovimo metu prietaisas turi būti laikomas vėsioje, gerai vėdinamoje vietoje. Įkrovimo metu klientai neturėtų perkrauti prietaiso, nes dėl to jis gali perkaisti arba gali sutrikti techninės įrangos veikimas.
9. Nenaudokite prietaiso vandenyje, nes jis gali būti sugadintas.
10. Išmontavimo (derinimo) darbus gali atlikti tik sertifikuoti specialistai.
įrenginys.
11. Nenaudokite įrangos, kai veikia baseino filtravimas.
12. Venkite pažeisti variklio alyvos sandariklį, nes jame yra alyvos. Pažeidus gali įvykti nedidelis alyvos nuotėkis į baseiną.
13. Nelaikykite ir nenaudokite prietaiso šalia objektų, kurie skleidžia didelį karštį.
14. Neperšaukite ir nemuškite įrenginio korpuso, nes bus padaryta nepataisoma žala. Be to, įrenginio negalima numesti.

1 Įvadas

"Seagull 800/800B" ekologiškas robotas-valytuvas yra įkraunamas prietaisas, kuris valo ir filtruoja baseino vandenį be keitimo.

Prieš naudodami atidžiai perskaitykite šias instrukcijas

2 struktūra

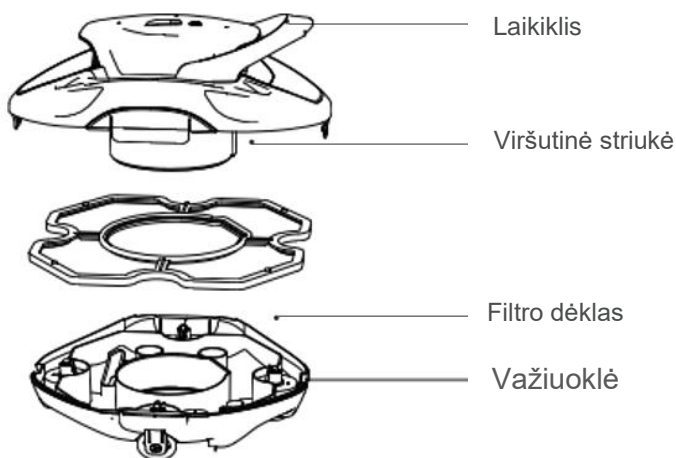

Traukimo kablys



Įkroviklis



Šepečiai

3 Specifikacijos ir darbo sąlygos

1.	Baseino dydis: 850 m ² /80m ² , tinka baseinams su plokščia danga
2.	Įkroviklio įvestis: 100 ~ 240 V, 50/60 Hz
3.	Įkroviklio išvestis: 12,6 V/1,8 A
4.	Įkrovimo laikas: 2,5 valandos
5.	Baterijos veikimo laikas: iki 90 minučių
6.	IP klasė: IP X8 Atsparumas vandeniui
7.	Didžiausias vandens gylis: 3 m

ĮSPĖJIMAS:

Kad įranga veiktų optimaliai, "Aiper" rekomenduoja ją naudoti tokiomis vandens sąlygomis.

▪ • Temperatūra: 10-35 °C (50-95 °F)
▪ • pH vertė: 7,0-7,4
▪ • Chloras: C h l o r a s : ne daugiau kaip 4 ppm
▪ • NaCl: Ne daugiau kaip 5000 ppm

4 Įrangos naudojimas

4.1 Svarbios saugos priemonės

- a. Šis modelis tinka iki 850 m²/80 m² baseinams.

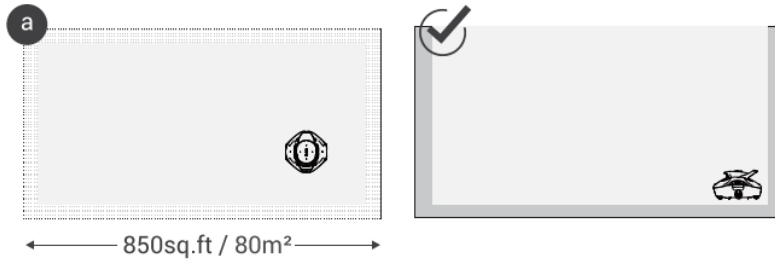

- b. Pritvirtinkite du komplekte esančius šepetčius prie aparato dugno, įkišdami kiekvieną šepetėlį į atvirą angą ir stipriai spausdami, kol išgirsite spragtelėjimą.

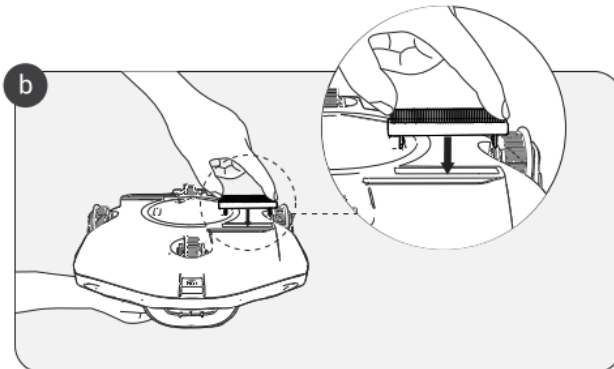

- c. Klientai turėtų dėti ir (arba) išimti įrangą iš baseino dugnu į sieną, kad būtų išvengta įrangos korpuso ar b a s e i n o sienos pažeidimų ar įbrėžimų.

- d. Po kiekvieno naudojimo prietaisą išjunkite.

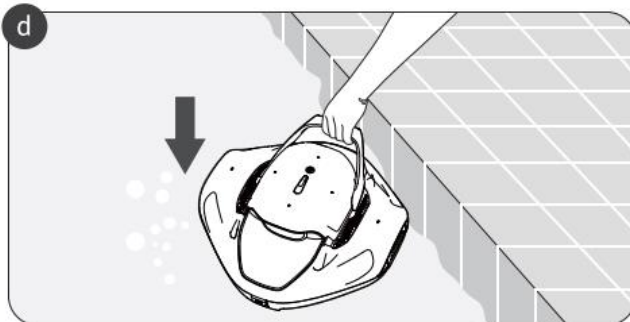

4.2 Įkrovimas

Prieš kiekvieną naudojimą visiškai įkraukite prietaisą.

- Prieš įkraudami išjunkite prietaisą.
- Prieš įkraudami išdžiovinkite įkrovimo jungtį.
- Įkrovimo metu nepalikite prietaiso apversto.
- Įkraunamas akumuliatorius: LED indikatorius mirksi mėlynai.
- Visiškai įkrautas akumuliatorius: LED indikatorius šviečia mėlynai.

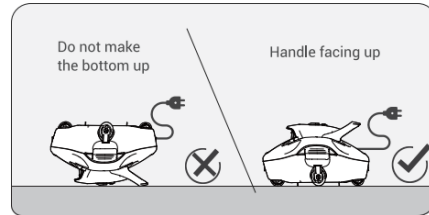
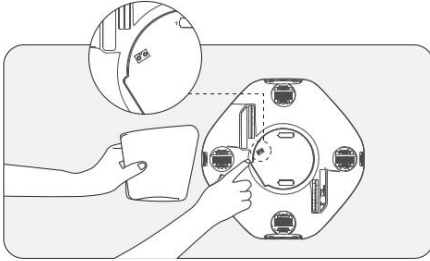

4.3 Veikimas

- Paspauskite ir palaikykite įjungimo mygtuką, kol užsidegs mėlyna lemputė ir pasigirs garsinis signalas. P e r 30 sekundžių nuo įjungimo įdėkite prietaisą į vandenį. Prietaisas pradės veikti per kelias sekundes nuo tada, kai pasieks b a s e i n o dugną.

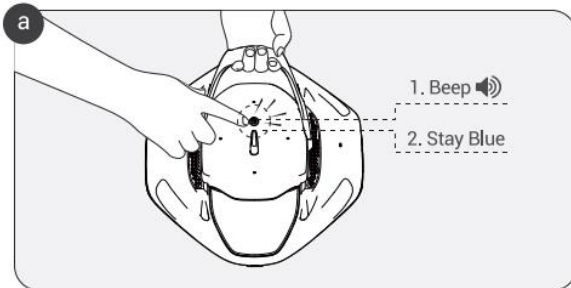

- Kai akumuliatorius išsikrauna, LED indikatorius d u o d a signalą ir lėtai mirksi raudona šviesa prieš sustojant prie b a s e i n o sienos. mirksi 60 sekundžių, kol prietaisas i š s i j u n g s .

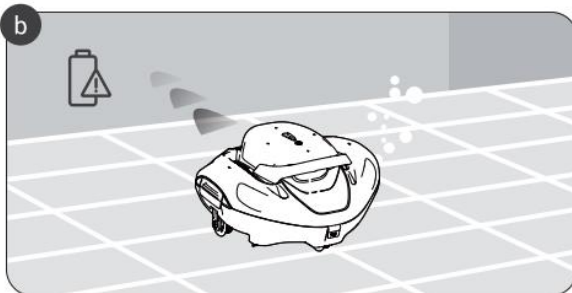

- c. Pritvirtinkite pritvirtintą kablį prie baseino stulpo ir pakelkite prietaisą nuo

Vanduo

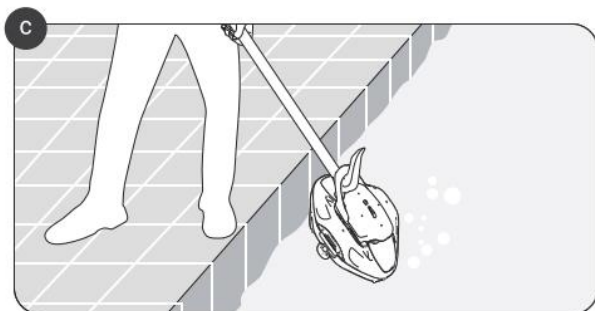

5 Išvalykite filtro padėklą

- a. Pakelkite dvi mažesnes sagtis priekyje ir prietaiso nugarėlę, tada atidarykite dvi sagtis prietaiso šone.

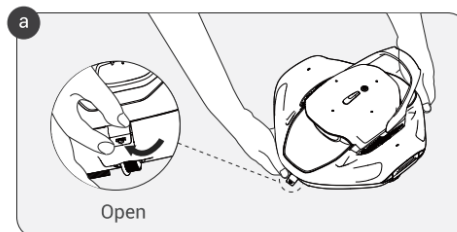

- b. Nuimkite viršutinį įrenginio dangtelį, kad prieiti prie filtro ir jį išimti padėklas.

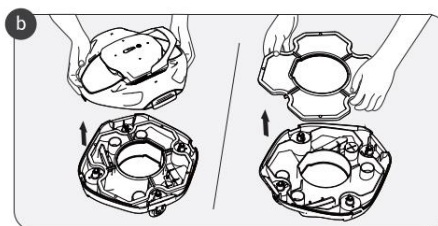

- c. Ištuštinkite filtravimo dėklą ir apatinį apsaugokite striukę nuo visų nešvarumų ir šiukšlių prieš plaunant vandeniu.

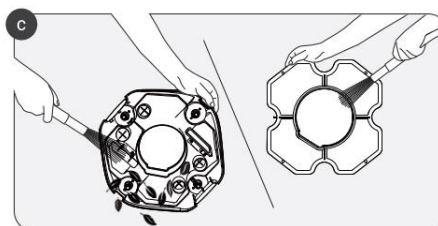

- d. Baigę valymą, pakeiskite filtrą ir viršutinį korpusą į tinkamą padėtį ir pritvirtinkite apvalkalą užfiksuodami visas sagtis ant išorinio apvalkalo.

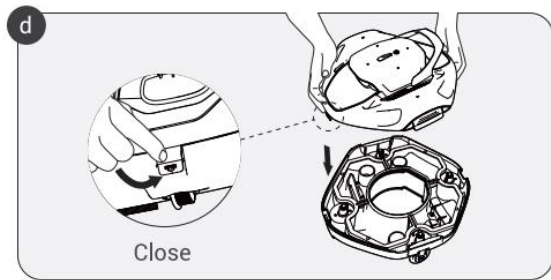

6 Priežiūra ir saugojimas

- a. Visada iš karto po naudojimo išplaukite filtravimo padėklą. Neišvalyti nešvarumai gali sukietėti ir užblokuoti arba pažeisti filtro padėklą, todėl vėliau jį gali būti sunku išvalyti.

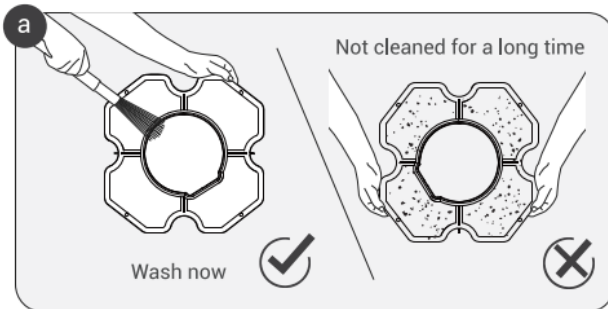

b. Keisti šepetčius.

- 1) Nuimkite viršutinį įrenginio dangtelį, kad matytųsi šepetėliai.
- 2) Pirštais arba nedideliu įrankiu paspauskite du mažus fiksatarius, kaip parodyta toliau.

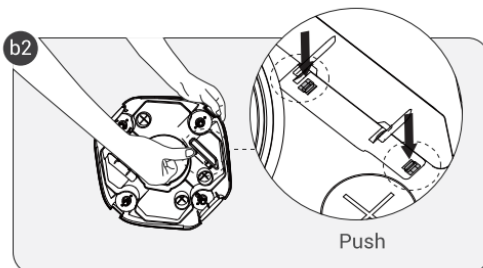
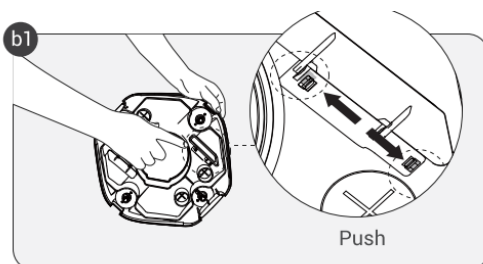

- 3) Paspauskite du fiksatorius ir nuimkite šepetį;
- 4) Įkiškite naują šepetėlį į prietaiso apačioje esančią angą. Į originalią pakuotę atsarginių šepetėlių nėra įtraukta.

c. Rato keitimas

- 1) Nuimkite viršutinį mašinos dangtį ir atidarykite ratus.
- 2) Pirštu arba nedideliu įrankiu spauskite rato spaustuką, kol jis sulinksta, tada paspauskite, kad ratas iššoktų.

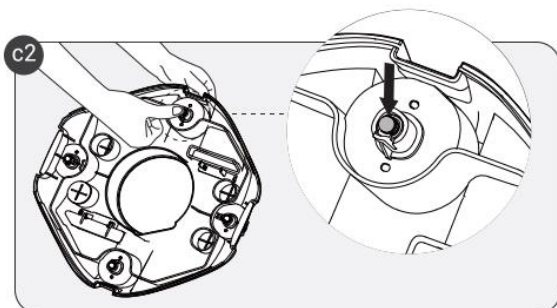
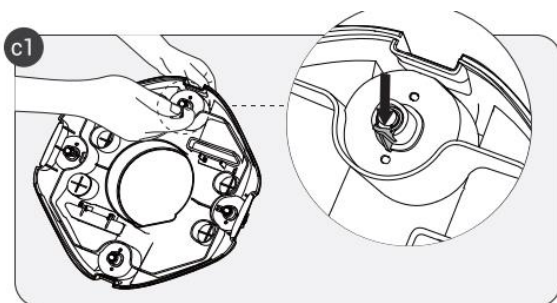

- 3) Įstatykite atsarginį ratą iš mašinos apačios, sulygiuodami jį su dviem mažomis skylutėmis ant važiuoklės ir, jei reikia, pasukdami arba pastumdami, kol jis užsifiksuos. Dabar ratas turėtų būti užfiksuotas vietoje.

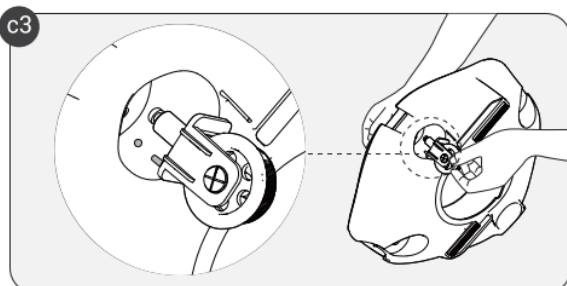

- d. Prietaisą reikia laikyti vėsioje, gerai vėdinamoje vietoje, atokiau nuo tiesioginių saulės spindulių.
- e. Jei prietaisą reikia laikyti ilgesnį laiką, "Aiper" rekomenduoja jį įkrauti kas tris mėnesius, kad būtų išsaugota akumuliatoriaus būklė. Įsitikinkite, kad naudojate tik originalų autorizuotą maitinimo adapterį. Jei prietaiso neįkraunate nuolat, tai gali paveikti akumuliatoriaus įtampą ir sukelti elektros smūgio pavojų, kuris gali būti mirtinas.

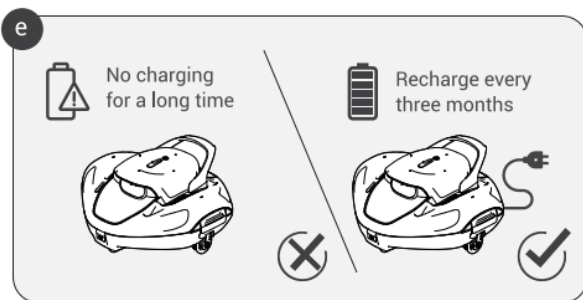

7 Šviesos

NE.	Darbinė būseną	LED indikatorius
1	Įjungtas maitinimas / akumuliatoriaus lygis	Visiškai mėlyna šviesa / mėlyni skaičiai
2	Išjungti maitinimą	Nėra žibintų
3	Įjungta (valymas)	Kieta balta šviesa
4	Įkrovimas	Lėtai mirksinti mėlyna šviesa
5	Visiškai įkrautas	Vientisa mėlyna šviesa
6	Išsikrovęs akumuliatorius	Lėtai mirksinti raudona šviesa
7	Užsikimšęs rotorius	Raudona ir žalia mirksinčios lempučių
8	Vandens užliejimas	Raudonos ir mėlynos mirksinčios lempučių
9	Elektros energijos tiekimo sutrikimas	Greiti mėlyni žibintai

8 Pakuotės

NE.	Pavadinimas	Modelis	Kiekis (vnt.)
1	Robotas	Seagull 800/ 800B	1
2	Įkroviklis		1
3	Traukimo kablys		1
4	Naudotojo vadovas		1
5	Kasetės		2
6	Atsarginis ratas		2

9 Garantija

Šis gaminys praėjo visus gamyklos techninio skyriaus atliktus kokybės ir saugos kontrolės testus.

1. Šiam gaminiui suteikiama garantija akumuliatoriui ir varikliui nuo įsigijimo datos. Garantijos sąlygoms taikomi a t i t i n k a m o s šalies įstatymai.
2. Ši garantija negalioja, jei gaminį pakeitė, netinkamai naudojo ar remontavo neįgaliotas asmuo.
3. Garantija taikoma tik gamybos defektams ir neapima žalos, atsiradusios dėl netinkamo gaminio savininko elgesio su gaminiu.
4. Garantinio laikotarpio pretenzijos ar remonto atveju būtina pateikti užsakymo arba sąskaitos faktūros numerį.
5. T a i y r a papildoma garantija, kurią siūlo "Aiper Intelligent, LLC.", įsikūrusi adresu 2700 Cumberland Parkway, Suite 350, Atlanta, Georgia 30339, JAV. Ši garantija nepažeidžia laisvų teisių gynimo priemonių dėl neatitikties, kurias vartotojas turi prieš pardavėją pagal įstatymus.
6. Garantinis el. paštas: Service@Aiper.com



Atitikties deklaracija (CE)

ES atitikties deklaracijos galite paprašyti toliau nurodytu adresu:
AIPER INTELLIGENT SARL

24 Avenue du Prado 13006 Marseille 6e Arrondissement, Prancūzija

"Aiper" pareiškia, kad šis gaminys atitinka visus atitinkamų ES direktyvų 2014/35/ES (LVD); 2014/30/ES (EMC); 2011/65/ES (RoHS) reikalavimus.