

Era 100 SL

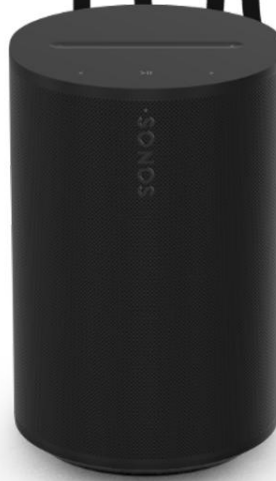

Guides > Era 100 SL



Pregled

Kompaktan pametni zvučnik dizajniran za zvuk koji ispunjava prostoriju

- Kompaktan dizajn lijepo pristaje na policu, kuhinjski pult, noćni ormarić ili se može montirati na zid ili stalak.
- Fleksibilna povezanost putem Wi-Fi-ja, Bluetooth®-a i USB-C linijskog ulaza.
- Jednostavno upravljanje pomoću aplikacije Sonos ili intuitivnih dodirnih kontrola.
- Upari dva zvučnika Era 100 SL za još širi zvučni prostor ili upotrijebi dva kao stražnje zvučnike s najnovijim Sonos soundbarima.
- Pogledajte **postavljanje** kada budete spremni dodati Era 100 SL u svoj sustav.



Kontrole i svjetla



Kontrola glasnoće

- **Povećanje glasnoće** (klizanjem udesno ili dodiranjem +)
- **Smanjivanje glasnoće** (pomicanjem ulijevo ili dodiranjem -)

Napomena: Kada glazba svira, pritisnite i držite tipku **+** ili **-** za brzo podešavanje glasnoće.



Reprodukcija/Pauza

- Jednom pritisnite za **reprodukciju ili pauzu** zvuka.
- Pritisnite i držite da **dodate glazbu koja svira u drugoj prostoriji.**



Sljedeća/Prethodna pjesma

- Pritisnite **>** da biste preskočili na sljedeću pjesmu.
- Pritisnite **<** da se vratite na prethodnu pjesmu.

Napomena: Prilikom slušanja radijske postaje ne možete preskakati naprijed ili natrag.



Statusno svjetlo

Prikazuje povezivanje uređaja na **Wi-Fi**, označava **utišavanje zvuka** i **obavještava o pogreškama**

Panel priključaka



1

Bluetooth tipka

- **Pritisnite i držite** za uparivanje novog uređaja.
- **Jednom pritisnite** za ponovno povezivanje.

2

USB-C priključak

USB-C priključak namijenjen je za **linijske i Ethernet veze** pomoću **Sonos Line-In adaptera ili Combo adaptera** (prodaju se zasebno).

Nije namijenjen kao izvor napajanja za zvučnik i **ne bi se trebao koristiti za punjenje drugih uređaja.**

- **Ethernet:** Koristite Sonos Combo Adapter i Ethernet kabel za izravno povezivanje zvučnika Era 100 SL s vašim usmjerivačem ako želite koristiti žičanu vezu (korisno ako je vaš Wi-Fi nestabilan).
 - **Line-in:** Koristite Sonos Line-In adapter ili Combo adapter za povezivanje gramofona, CD playera ili drugog uređaja.
-

Odaberite lokaciju

Zvučnik možete postaviti gotovo bilo gdje. Za najbolje performanse, evo nekoliko preporuka:

- **Era 100 SL** dizajniran je za pružanje snažnog zvuka bilo gdje. **Trueplay™** automatski prilagođava zvuk na temelju lokacije zvučnika i onoga što slušate.
- Ako zvučnik **Era 100 SL** postavite uz zid ili na policu, ostavite najmanje **1" (2,5 cm)** slobodnog prostora iza stražnje strane zvučnika za najbolje performanse.
- Ako koristite zvučnike **Era 100 SL** kao **stražnje surround zvučnike**, ostavite najmanje **8" (203 mm)** prostora oko svakog zvučnika.

Bluetooth uparivanje

1. Uključite **Bluetooth** u postavkama svog uređaja.
2. Pritisnite i držite **gumb Bluetooth** na stražnjoj strani zvučnika dok ne čujete piskut, a zatim otpustite gumb.
Statusna svjetla će treptati plavo kada je zvučnik spreman za uparivanje.
3. Odaberite **Era 100 SL** s popisa dostupnih uređaja u Bluetooth postavkama.
Vaš mobilni uređaj automatski će se povezati sljedeći put kada ga upotrijebite.

Line-in

Povežite audio uređaj, kao što je projektor, CD player ili gramofon (s ugrađenim phono pretpojačalom), s bilo kojim **Sonos** proizvodom koji ima **ulaz za liniju** (xml-ph-0000@deepl.internal, Era 300, Era 100, Amp ili Port).

Zatim u aplikaciji idite na **Uređaji**  → **Linijski ulaz**, odaberite izvor i pokrenite reprodukciju.

Napomena:

Modeli **Era 100 SL**, **Era 300** i **Era 100** zahtijevaju **Sonos Line-In adapter ili Combo adapter** (prodaju se zasebno).

Ostali proizvodi mogu zahtijevati drugačiju vrstu Line-In adaptera ovisno o izvoru zvuka.

Trueplay™

Trueplay mjeri kako se zvuk odražava od zidova, namještaja i drugih površina u vašoj prostoriji, a zatim automatski fino podešava vaš **Sonos** zvučnik kako bi zvučao najbolje, bez obzira gdje ga postavili.

Tijekom postavljanja odaberite opciju **Trueplay** koja najbolje odgovara vama i vašem prostoru.

Ako želite izvršiti podešavanje kasnije, slijedite ove korake:

1. Idite na **Settings**  .
2. Odaberite proizvod koji želite podešavati.
3. Odaberite **Trueplay**.

Postavljanje stereo para

Upari dva **Sonos** zvučnika u istoj prostoriji za još šire stereo iskustvo.

Jedan zvučnik služiti će kao **lijevi kanal**, a drugi kao **desni kanal**.

Napomena:

Sonos zvučnici u stereo paru moraju biti istog tipa.

1. Postavite zvučnike na udaljenost od **8 do 10 stopa**.
Vaša omiljena pozicija za slušanje trebala bi biti udaljena **8 do 12 stopa** od uparenih zvučnika — kraća udaljenost naglasit će bas, dok će veća udaljenost poboljšati stereo sliku.
2. Otvorite **Sonos** aplikaciju i idite na **Settings**  .
3. Odaberite jedan od proizvoda koje želite koristiti u stereo paru.
4. Odaberite **Postavi stereo par** da započnete postupak postavljanja.

Postavljanje surround zvučnika

Jednostavno je pretvoriti dva **Sonos** zvučnika (iste vrste) ili **Sonos Amp** i vaše omiljene zvučnike druge marke u odvojene **lijevi i desni kanal** za vaše kućno kino.

1. Postavite svaki surround zvučnik otprilike **3 metra** od vaše omiljene slušne pozicije i usmjerite ih prema mjestu sjedenja.
2. Idite na **Settings** .
3. Odaberite sobu sa **soundbarom** i odaberite **Dodaj surround zvučnike** za početak postavljanja.

Napomena:

Ako umjesto toga grupirate sobe ili stvorite stereo par, surround zvuk neće biti dostupan.

Postavke surround zvuka

Tijekom postavljanja **surround zvuk** se **optimizira za vašu prostoriju**. Sljedeće postavke mogu se prilagoditi:

Surround zvučnici

Uključite ili isključite surround zvuk.

Razina TV-a

Podesite glasnoću surround zvučnika za zvuk s televizora.

Razina glazbe

Podesite glasnoću surround zvučnika za zvuk s televizora.

Reprodukcija glazbe

Ambijent (blago) ili **Puno (jače, puni raspon)**.
Ne odnosi se na reprodukciju **glazbe Dolby Atmos**.

Postavke proizvoda

Možete prilagoditi svoje **Sonos** proizvode kako bi odgovarali vašem okruženju.

1. Idite na **Settings** .
2. Odaberite proizvod.

Naziv prostorije	Ako premjestite zvučnik u drugu sobu, možete promijeniti njegovo ime u Postavkama .
Isključite Wi-Fi	<p><i>(nije dostupno za Sonos Era 100, Era 300 ili prijenosne proizvode)</i></p> <p>Možete isključiti Wi-Fi zvučnika kada je povezan na mrežu putem Ethernet kabela. Time se smanjuje potrošnja energije i može poboljšati povezivost žičanih zvučnika. Za Amp i Port proizvode, isključivanje Wi-Fi-ja može smanjiti unutarnju temperaturu uređaja kada su postavljeni u racku ili jedni na druge.</p> <p>Napomena: Wi-Fi će biti onemogućen za Era 100 i Era 300 kada povežete Sonos Combo Adapter pomoću Ethernet kabela.</p>
EQ	<p>Sonos proizvodi imaju unaprijed postavljene postavke ekvalizatora. Možete prilagoditi postavke zvuka (bas, visoki tonovi ili glasnoća) prema svojim željama.</p>
Trueplay	Funkcija Trueplay prilagođava zvuk vašem prostoru i sadržaju koji reproducirate. Prenosivi proizvodi mogu se automatski podešavati.
Ograničenje glasnoće	Možete postaviti maksimalnu glasnoću za svaku prostoriju .
Pokazatelj statusa	<p>Prikazuje Wi-Fi vezu zvučnika, označava kada je zvuk utišan i obavještava vas o pogreškama.</p> <p>Napomena Ako vas svjetlo ometa, možete ga isključiti u Postavkama.</p>

Dodirna kontrola

Dodirnu kontrolu na zvučniku možete isključiti. Ovo je korisno, na primjer, da spriječite **dijete ili kućnog ljubimca** da slučajno promijeni reprodukciju ili glasnoću.

(samo za prijenosne proizvode)

Štednja baterije

Kako biste produžili vijek trajanja baterije, možete postaviti prijenosni zvučnik da se **automatski isključi umjesto da prijeđe u stanje mirovanja**.

Ova će se opcija pojaviti u aplikaciji **Sonos** nakon što uključite zvučnik.

(Sonos proizvodi s podrškom za ulaz)

Line-in

Kada je audio uređaj (kao što su projektor, gramofon, stereo uređaj ili drugi uređaj) priključen na vaš **Sonos** proizvod, možete prilagoditi sljedeće postavke:

- **Naziv izvora:** Odaberite naziv za uređaj povezan putem ulaza.
 - **Razina izvora:** Podesite razinu glasnoće ulaza line-in ako je zadana glasnoća preslaba ili iskrivljena.
 - **Audio odgoda:** Dodajte odgodu između ulaza linije i Sonos zvučnika kako biste smanjili vjerojatnost problema s audiozapisom pri reprodukciji na skupini zvučnika.
 - **Automatsko pokretanje:** Odaberite prostoriju u kojoj se zvuk s ulaza treba automatski reproducirati kada Sonos detektira signal na ulazu.
-

Zone

Postavke zone omogućuju vam ispunjavanje velikih prostora zvukom.

Zona je nova polu-stalna konfiguracija za više zvučnika u vašem sustavu. Zone mogu obuhvaćati jednu prostoriju, pola prostorije ili čak više prostorija u vašoj kući ili zgradi.

Trenutno se u zonu u aplikaciji **Sonos** mogu dodati sljedeći proizvodi: Amp Multi, Era 100, Era 100 Pro, Era 100 SL, Five, One i One SL.

Također možete dodati subwoofer zoni koja sadrži samo jedan **Amp Multi**.

Kad se zona stvori, svi proizvodi unutar nje kontroliraju se zajedno kao da su jedan uređaj. To olakšava reprodukciju sadržaja na svim zvučnicima u istoj prostoriji, umjesto da ih imenujete istim imenom (npr. **Kuhinja, Kuhinja 2, Kuhinja 3**) i zatim ih grupirate.

U jednu zonu možete dodati do **16 proizvoda**.

Bilo koji broj izlaznih kanala jednog pojačala računa se kao **jedan proizvod**.

Sustav može sadržavati najviše **32 proizvoda ili zone**.

Za najbolje iskustvo pri korištenju zona preporučujemo postavljanje **žičane internetske veze** za svaki Sonos proizvod.

Ako koristite bežičnu vezu (**Wi-Fi**), preporučujemo dodavanje najviše **6 proizvoda u jednu zonu**.

Možete privremeno grupirati različite zone i zvučnike **odabirom izlaza**.

Kada otkazete grupiranje, vaše zone ostat će nepromijenjene.

Postavke zone

Zona može biti jedna prostorija, pola prostorije ili čak više prostorija.

1. Idite na **Settings** .
2. Odaberite kompatibilnu sobu, prijenosni uređaj ili slušalice.
3. Odaberite **Proizvodi**, a zatim **+ Postavi zonu** da biste započeli.

Zvučnici će ostati u zoni dok ih ne promijenite pomoću opcija **Uredi zonu** ili **Odvoji zonu u postavkama**.

Upravlajte, uređujte i odvajajte zone

Nakon što ste stvorili zonu, možete promijeniti zvučnike u zoni ili potpuno ukloniti zonu.

1. Idite na **Postavke** i odaberite zonu.
2. Pod **Proizvodima** odaberite ili **Uređivanje zone** (za dodavanje ili uklanjanje zvučnika) ili **Odvajanje zone** (za odspajanje svih zvučnika u zoni).

Identifikacija zvučnika u zoni

Ako se ne sjećate koji su zvučnici u zoni, to možete provjeriti u **postavkama sustava**. Odaberite zonu i pogledajte **popis proizvoda**.

U aplikaciji, zvučnici u zoni imaju **ikonu zvučnika** pored svog naziva.

Kada je pritisnete, zvučnik će odsvirati kratak zvuk i bljeskati LED-icama kako biste lako utvrdili njegovu fizičku lokaciju.

Dodaci

Pronađite savršene dodatke za svoj **Sonos** sustav, dizajnirane za besprijekoran rad s vašim Sonos proizvodima.

Za potpuni izbor **Sonos-kompatibilnih stalaka, zidnih nosača, punjača i kabela** posjetite odjeljak **Dodatna oprema** na našoj web stranici.

Postolje za Era 100

Posebno dizajniran za **Era 100 SL i Sonos Era 100**, ovaj stalak pouzdano drži vaš zvučnik na mjestu.

- **Fiksna visina**, idealna za surround zvučnike kućnog kina.
- **Jednostavno za instalaciju.**
- **Kanalić u stupu** skriva kabel za napajanje zvučnika radi jednostavnog upravljanja kabelima.

Napomena:

Za potpuni izbor Sonos-kompatibilnih stalaka, zidnih nosača i kabela posjetite odjeljak **Dodatna oprema** na našoj web stranici.

Što se nalazi u kutiji

Svaki paket **stalka za Sonos Era 100** sadrži:

- 1 postolje
- 1 stup za stalak
- 1 platforma za zvučnik
- 1 navlaka za stupić
- komplet za montažu s **3 vijka** (2 duga, 1 kratak) i **1 podloška**

Napomena: Sonos zvučnici prodaju se zasebno.

Što će vam trebati

- **Phillips odvijač**

Postavljanje stalka

Uklonite sve dijelove iz pakiranja i postavite bazu u otvor na pakiranju za sljedeće korake.

1

Provucite kraj kabela **Era 100 SL ili Sonos Era 100** (onog koji se spaja na zvučnik) kroz otvor na postolju i u kanal u stupu.

Napomena: Ovaj stalak je namijenjen za upotrebu samo s **modelima Era 100 SL i Sonos Era 100**.

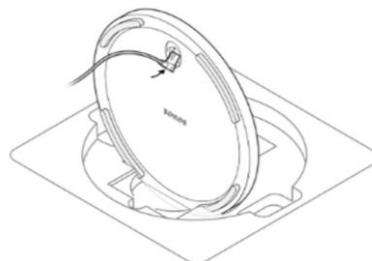

2

Postavite podlogu tako da **su pinovi za poravnanje okrenuti prema unutra**. Zatim poravnajte **stupić stalka s bazom** pomoću utornika za poravnanje.

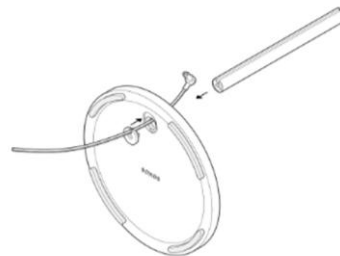

3

Pričvrstite bazu (s jastučićem) na stupić stalka pomoću **jednog dugog vijka** (uključenog) i **Phillips odvijača**. Provjerite da **kabel i dalje može slobodno kliziti**.

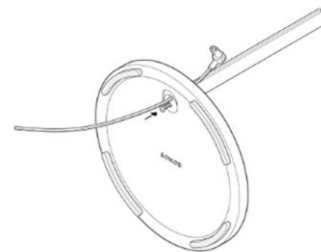

4

Koristite **pinove za poravnanje** kako biste postavili **platformu zvučnika** na stup stalka. Zatim ga pričvrstite na stup stalka pomoću **drugog dugog vijka** (uključenog u paket).



5

Provucite **napojni kabel** prema gore do zvučnika i spojite ga. Zatim uredno gurnite kabel u **kanal za kabele u stupu**, radeći odozgo prema dolje.



6

Pričvrstite **zvučnik na platformu kratkim vijkom** (uključenim u paketu).



7

Postavite **navlaku za stupić stalka** na vrh stupića kako biste **prekrili kabel za napajanje**.



8

Uključite zvučnik u **električnu utičnicu** i pohranite višak kabela **ispod postolja stalka**.

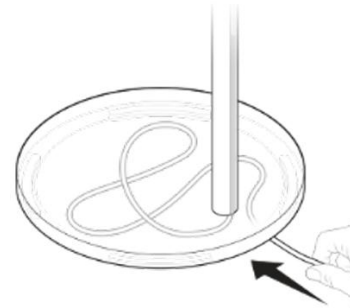

Era 100 zidna montaža

- **Lako za instalaciju držač** za Era 100 i Sonos Era 100 SL.
- Podržava težinu zvučnika i **čvrsto ga drži na mjestu**.
- Omogućuje pristup priključcima, tipkama i dodirnim kontrolama uz **uredno usmjeravanje kabela zvučnika**.
- Omogućuje prilagodbu položaja zvučnika za **najbolji zvuk**.

Važno:

Ovaj nosač je dizajniran za upotrebu s **Era 100 i Sonos Era 100 SL u vertikalnom položaju**, budući da su akustične i bežične performanse zvučnika optimizirane za standardnu stolnu orijentaciju.

Što se nalazi u kutiji

Svaki paket **zidne montaže za Era 100 i Sonos Era 100 SL** uključuje:

- 1 zidna nosač
- 1 nosač za montažu
- 2 sidra za gips-kartonske ploče
- 1 montažni komplet s **3 vijka** (2 duge vijka za nosač, 1 kratki vijak za zvučnik)

Napomena: Sonos zvučnici prodaju se zasebno.

Što će vam trebati

- **olovka**
- **libela**
- **Phillips odvijač**

Postavljanje zidne nosačice

1

Postavite **nosač za montažu** uz zid i upotrijebite **libelu** kako biste provjerili je li poravnat. Označite mjesta za vijke, a zatim uklonite nosač.

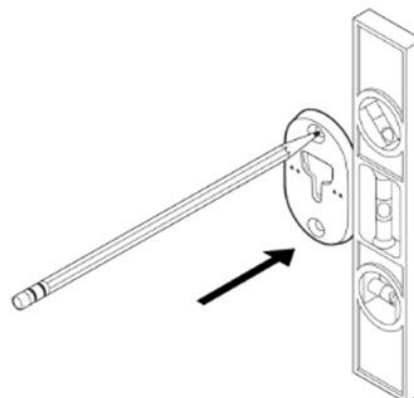

2

Ako koristite sidra za gips-kartonske ploče, upotrijebite bušilicu **promjera 5/16"** i izbušite **2 pilot-rupe**, počevši od gornje rupe. Zatim umetnite sidra. *(Ne koristite sidra ako bušite u drvo ili plastiku.)*

Ako ne koristite sidra, pronađite **nosivu pregradu u zidu** i izbušite pilot-rupe bušilicom **promjera 9/64"**.

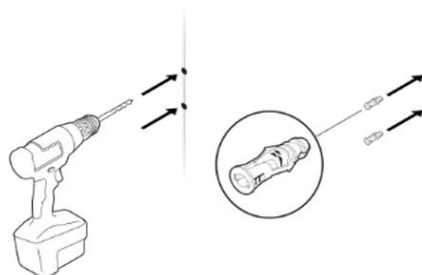

3

Postavite nosač uz zid tako da **su strelice okrenute prema gore**. Pričvrstite ga pomoću **2 duge vijke** (uključene) i **električnog odvijača ili Phillips odvijača**.

Prvo uvrnite gornji vijak **otprilike do pola**, zatim u potpunosti uvrnite donji vijak i na kraju zategnite gornji vijak.

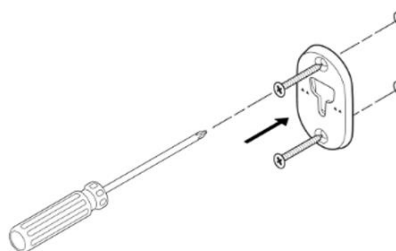

4

Provucite **kabel za napajanje** kroz otvor na stražnjoj strani nosača i spojite ga na zvučnik.

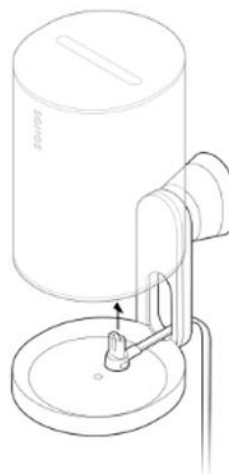

5

Okrenite **zvučnik za 180°** tako da otvor za vijač bude okrenut prema gore. Pričvrstite zvučnik na nosač pomoću **jednog kratkog vijka za zvučnik** (uključenog).

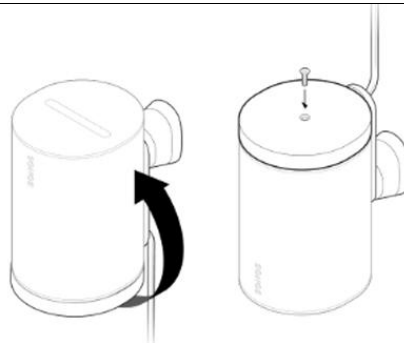

6

Poravnajte **nosač s otvorom u konzoli**, zatim ga **spustite prema dolje i učvrstite na mjestu**. Prije nego što otpustite zvučnik, provjerite jesu li **i nosač i zvučnik čvrsto na mjestu**.



7

Za postavljanje **optimalnog smjera zvuka** otključajte zvučnik okretanjem **prstena za zaključavanje na držaču za 90° u smjeru suprotnom kazaljci na satu**.

Podesite zvučnik u željeni položaj, zatim okrenite **prsten za zaključavanje 90° u smjeru kazaljke na satu** kako biste ga zaključali.



Specifikacije

AUDIO

Pojačalo Tri digitalna pojačala klase D.

Tvitera Dva nagnuta tvitera proizvode čist i precizan odziv visokih frekvencija, istovremeno pružajući dojam odvojenih lijevog i desnog kanala.

Vufer Jedan mid-bass zvučnik osigurava vjernu reprodukciju srednjih vokalnih frekvencija uz dubok, bogat bas.

Stereo par Pretvorite dva zvučnika u odvojene lijevi i desni kanal za širi i puniji stereo zvuk.

Kućno kino Dodajte dva zvučnika **Era 100** ili **Era 100 SL** kao surround zvučnike za pravo surround zvučno iskustvo.

Podesivi ekvilajzer Koristite **Sonos** aplikaciju za podešavanje basa, visokih tonova i glasnoće.

Trueplay™ Ovaj softver mjeri akustiku prostorije i zatim fino podešava ekvilajzer. Kompatibilno s **iOS** i **Android** uređajima.

NAPOJNOST / POVEZIVOST

Wi-Fi Kod korištenja aplikacije **Sonos S2**: Povezuje se na Wi-Fi s bilo kojim usmjerivačem koji podržava standard **802.11a/b/g/n/ac/ax** u opsegu **od 2,4 ili 5 GHz**.

Bluetooth **Bluetooth 5.3** podržava streaming zvuka s bilo kojeg uređaja s Bluetoothom. Pritisnite gumb **Bluetooth** za uparivanje uređaja.

Napajanje Automatsko prebacivanje **100–240 V ~ 50–60 Hz, 1 A** izmjenične struje, **univerzalni ulaz**.

USB-C priključak Jedan **USB-C** priključak.
• Povežite svoj izvor zvuka pomoću **aux kabela** i **Sonos Line-In**

adaptera.

• Povežite svoj usmjerivač pomoću **Ethernet kabela i Sonos Combo adaptera**. (Dodatna oprema se prodaje zasebno.)

CPU	1,4 GHz četverojezgreni A-55 procesor.
------------	--

Sjećanje	1 GB SDRAM 8 GB NV pohrane
-----------------	---

Sonos S2	Postavljanje i upravljanje pomoću najnovije generacije aplikacije Sonos .
-----------------	--

Line-in	Koristite Sonos Line-In adapter za povezivanje uređaja putem 3,5 mm audio linijskog ulaza (adapter se prodaje zasebno).
----------------	---

Apple AirPlay 2	Radi s AirPlay 2 na Apple uređajima s iOS-om 11.4 ili novijim .
------------------------	---

DETALJI / DIJEMENTE	
----------------------------	--

Dimenzije (V × Š × D)	7,18 × 4,72 × 5,13 inča / 182,5 × 120 × 130,5 mm
------------------------------	--

Težina	4,85 lb / 2,2 kg
---------------	------------------

Radna temperatura	32° do 104° F / 0° do 40° C
--------------------------	-----------------------------

Temperatura skladištenja	Temperatura skladištenja
---------------------------------	--------------------------

Otpornost na vlagu	Dizajnirano za izdržavanje visoke vlažnosti, kao u kupaonici s aktivnim tušem. <i>(Nije vodootporno niti otporno na vodu.)</i>
---------------------------	--

Završna obrada proizvoda	Bijela s bijelom mrežicom; crna s crnom mrežicom
---------------------------------	--

Sadržaj pakiranja	Sonos Era 100 SL, 6 ft (2 m) napojni kabel, Vodič za brzi početak
--------------------------	--

Važne sigurnosne informacije

1. Pročitajte ove upute.
2. Sačuvajte ove upute.
3. Slijedite sva upozorenja.
4. Slijedite sve upute.
5. Ne koristite ovaj uređaj u blizini vode.
6. Čistite samo suhom, mekom krpom. Kućanski čistači ili otapala mogu oštetiti površinu Sonos proizvoda.
7. Ne prekrivajte otvore za ventilaciju. Instalirajte uređaj u skladu s uputama proizvođača.
8. Ne instalirajte uređaj u blizini izvora topline kao što su radijatori, grijalice, peći ili drugi uređaji koji proizvode toplinu.
9. Zaštitite kabel za napajanje od oštećenja, osobito na utičnici, u zidnoj utičnici i na mjestu gdje izlazi iz uređaja.
10. Koristite samo dodatke ili priključke koje preporučuje proizvođač.
11. Iskopčajte uređaj tijekom oluja ili ako ga nećete koristiti dulje vrijeme.
12. Ovaj proizvod ne sadrži dijelove koje korisnik može servisirati. Ne otvarajte, ne rastavljajte i ne pokušavajte popraviti ili zamijeniti nijednu komponentu. Sve servisne radove prepustite kvalificiranom servisnom osoblju tvrtke Sonos. Potrebna je servisna intervencija ako je uređaj oštećen na bilo koji način, primjerice ako je oštećen kabel za napajanje ili utikač, ako je u uređaj prolila tekućina ili su u njega upali strani predmeti, ako je uređaj bio izložen kiši ili vlazi, ako ne radi ispravno ili ako je pao.
13. Zidna utičnica mora biti lako dostupna kako bi se uređaj mogao brzo isključiti iz napajanja.
14. Upozorenje: Kako biste smanjili rizik od požara ili električnog udara, ne izlažite uređaj kiši ili vlazi.
15. Ne izlažite uređaj kapanju ili prskanju vodom i ne stavljajte na njega predmete napunjene tekućinom, poput vaza.
16. Povezivanja između ovog uređaja i vanjskih uređaja moraju se obavljati pomoću oklopljenog kabla kako bi se održala sukladnost s ograničenjima FCC-a za radioemisije.