

Era

100



Přehled



Kompaktní chytrý reproduktor navržený pro zvuk, který zcela zaplní místnost.

- Kompaktní design se krásně hodí na policičku, kuchyňskou linku, noční stolek nebo připevněný na zeď či stojan.
- Flexibilní připojení pomocí Wi-Fi, Bluetooth® a USB-C linkového vstupu.
- Snadné ovládání s použitím aplikace Sonos, vašeho hlasu nebo intuitivního dotykového ovládání.
- Spárujte dva reproduktory Era 100 pro ještě širší zvukovou scénu, nebo použijte dva jako zadní prostorové reproduktory s nejnovějšími soundbary Sonos.
- Podívejte se na **Nastavení**, až budete připraveni přidat Sonos Era 100 do vašeho systému.

Ovládání a kontrolky



Ovládání hlasitosti

- Zvýšení hlasitosti (přejed'te doprava nebo klepněte na +)
- Snížení hlasitosti (přejed'te doleva nebo klepněte na -)

Poznámka: Pro rychlou změnu hlasitosti stiskněte a držte + nebo -.



Přehrát/pozastavit

- Stiskněte jednou pro přehrávání nebo pozastavení audia.
- Stiskněte a přidr'zte pro přidání hudby přehrávané v jiné místnosti.



Další/Předchozí

- Stiskněte > pro přeskočení na další skladbu.
- Stiskněte < pro návrat k předchozí skladbě.

Poznámka: Pokud posloucháte rozhlasovou stanicí, nemůžete přeskakovat nebo se vracet zpět.

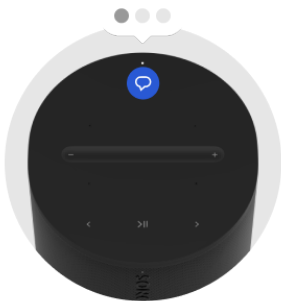

Zapnutí/vypnutí hlasových služeb

Stiskněte ikonu mikrofonu na horní straně reproduktoru, abyste zapnuli nebo vypnuli hlasové služby.

- Když je světelná kontrolka rozsvícená, hlasové ovládání je dostupné (vypínač mikrofonu na zadní straně musí být rovněž zapnutý).
- Když světelná kontrolka nesvítí, je hlasové ovládání vypnuté.



Světelná kontrolka stavu

Zobrazuje připojení produktu k Wi-Fi, indikuje ztlumení hlasitosti a signalizuje chyby.

Více informací

Konektorový panel

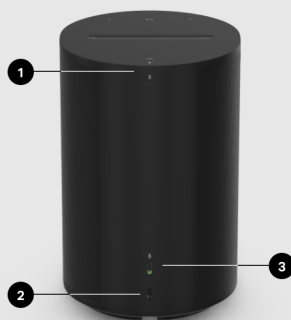

1

Bluetooth tlačítko

- Pro spárování nového zařízení stiskněte a držte.
 - Pro opětovné připojení jednou stiskněte.
-
-

Port USB-C je určen pro linkový vstup a ethernetové připojení pomocí adaptéru linkového vstupu Sonos nebo kombinovaného adaptéru (prodává se samostatně). Není zdrojem napájení reproduktoru a neměl by se používat k nabíjení jiných zařízení.

- **Ethernet:** Pokud chcete reproduktor připojit napevno, použijte kombinovaný adaptér Sonos a ethernetový kabel k připojení Era 100 přímo k routeru (užitečné, pokud je vaše Wi-Fi nestabilní).
 - **Linkový vstup:** Pro připojení vašeho gramofonu, CD přehrávače nebo jiného zařízení použijte adaptér linkového vstupu nebo kombinovaný adaptér Sonos.
-

Přepnutím všechny mikrofony na produktu zapnete nebo vypnete.

- Když je vypínač vypnutý (dole), mikrofony jsou vypnuté a všechny mikrofonem aktivované funkce, jako je rychlé ladění Trueplay a hlasové služby, jsou nedostupné.
- Když je vypínač zapnutý (nahore), mikrofonem aktivované funkce, jako je Trueplay, jsou dostupné. (Hlasové služby jsou dostupné, pokud také svítí světelná kontrolka hlasových služeb na horní straně produktu.)

Poznámka: Pro použití hlasových služeb musí být zapnutý vypínač mikrofonu i světelná kontrolka hlasových služeb.

Výběr místa

Svůj reproduktor můžete umístit téměř kamkoli. Zde je pár doporučení pro dosažení nejlepšího výkonu:

- Reproduktor Sonos Era 100 je vytvořen tak, aby vám poskytoval výkonný zvuk kdekoli – ladění Trueplay vyrovnává zvuk pro to, kde je reproduktor umístěný a co posloucháte.
- Pokud je reproduktor Era 100 umístěn u zdi nebo na polici, ponechte kolem zadní strany reproduktoru alespoň 1 palec (2,5 cm) volného prostoru, abyste dosáhli co nejlepšího výkonu.
- Pokud používáte reproduktory Era 100 jako prostorové reproduktory, ponechte kolem každého reproduktoru alespoň 8 palců (203 mm) volného prostoru.

Bluetooth párování

1. Zapněte Bluetooth v nastavení vašeho zařízení.
2. Stiskněte a podržte tlačítko Bluetooth na zadní straně reproduktoru, dokud neuslyšíte tón, a poté jej uvolněte. Kontrolka stavu bliká modře a reproduktor je připraven k párování.
3. Vyberte **Sonos Era 100** ze seznamu dostupných zařízení ve vašem nastavení Bluetooth. Vaše mobilní zařízení se příště připojí automaticky.

Zapnutí/vypnutí mikrofону

Existují dva způsoby ovládání mikrofónů na reproduktoru Era 100.

Univerzální vypínač mikrofónu na zadní straně reproduktoru Era 100 vypíná a zapíná všechny mikrofóny.

Tlačítko hlasových služeb na horní straně reproduktoru Era 100 zapíná a vypíná hlasové služby, aniž by to ovlivnilo mikrofóny potřebné k ladění Trueplay a jiným funkcím závislým na mikrofónu.

- Pokud jsou oba zapnuté, je k dispozici hlasové ovládání i všechny funkce aktivované mikrofónem.
- Pokud jsou oba vypnuté, hlasové ovládání i všechny funkce aktivované mikrofónem nejsou dostupné.
- Když je zapnutý univerzální vypínač mikrofónu a kontrolka hlasových služeb nesvítí, jsou k dispozici funkce Trueplay a další funkce aktivované mikrofónem, ale hlasové ovládání je vypnuté.

Trueplay™

Ladění Trueplay změří, jak se zvuk odráží od zdí, nábytku a dalších povrchů v místnosti a poté vyladí váš reproduktor Sonos tak, aby zněl skvěle bez ohledu na to, kam ho umístíte.

Během nastavení vyberte možnost ladění Trueplay, která vám a vašemu prostoru nejlépe vyhovuje. Pro pozdější přeladění přejděte na **Nastavení** > **Systém**, vyberte místnost a zvolte **Trueplay**.

Poznámka: Pokud je na vašem iOS zařízení aktivován VoiceOver, ladění Trueplay není dostupné. Než začnete ladit vaše reproduktory, vypněte ho v nastavení vašeho zařízení.

Pokročilé ladění

Pokročilé ladění je precizní a na míru. Trvá asi 5 minut a používá mikrofon v zařízení se systémem iOS (se systémem iOS 8 nebo novějším), zatímco vy se pohybujete po místnosti. Zvuk tak bude vyladěn pro váš prostor.

Poznámka: Pokročilé ladění je nejlepší volbou pro velké místnosti (v otevřených prostorách může být ladění méně přesné).

Rychlé ladění

Rychlé ladění je rychlé, snadné a dostupné. Trvá to asi minutu a k detekci prostředí se používá mikrofon na produktu Sonos, takže se během ladění nemusíte pohybovat po místnosti.

Poznámka: Rychlé ladění je k dispozici pro iOS i Android a je dobrou volbou pro menší místnosti nebo prostory, kde je obtížné se snadno pohybovat.

Automatické ladění Trueplay

Přenosné produkty Sonos, jako Sonos Roam a Move, se mohou naladit automaticky. Automatické ladění Trueplay využívá mikrofon vašeho reproduktoru k detekci prostředí a pravidelně ladění upravuje, abyste získali skvělý zvuk bez ohledu na to, kde váš reproduktor je nebo co posloucháte.

Přejděte na  > **Systém** a vyberte váš přenosný reproduktor, abyste zapnuli automatické ladění Trueplay.

Nastavení stereo páru

Spárujte dva reproduktory Sonos v jedné místnosti pro širší stereo zážitek. Jeden reproduktor funguje jako levý kanál a druhý jako pravý kanál.

Poznámka: Reproduktory Sonos ve stereo páru musí být stejné.

1. Umístěte reproduktory 2,5 až 3 metry od sebe. Vaše oblíbená poslechová pozice by měla být 2,5 až 3,5 metrů od spárovaných reproduktorů – menší vzdálenost zvýší basy, větší vzdálenost zlepší stereo zobrazení.
2. Přejděte na  > **System**.
3. Vyberte jeden z reproduktorů, který chcete použít ve stereo páru, poté vyberte **Nastavit stereo pár** a začněte. [Více informací](#)

Nastavení prostorových reproduktorů

Je snadné proměnit dva reproduktory Sonos (stejný model) nebo Sonos Amp a vaše oblíbené reproduktory jiné značky na samostatný pravý a levý kanál pro vaše domácí kino.

1. Umístěte každý prostorový reproduktor asi 10 stop od vašeho oblíbeného poslechového místa a natočte je směrem k místu k sezení.
2. Přejděte na  > **System**.
3. Vyberte místnost, ve které se nachází soundbar, a vyberte **Přidat prostorové reproduktory** a začněte.

Poznámka: Pokud místo toho seskupíte místnosti nebo vytvoříte stereo pár, nebudete mít prostorový zvuk.

Více informací

Nastavení prostorového zvuku

Prostorový zvuk je optimalizován pro vaši místnost v průběhu nastavení. Tato nastavení jsou upravitelná:

Prostorové reproduktory

Zapněte nebo **vypněte** prostorový zvuk.

Úroveň TV

Upravte prostorovou hlasitost pro televizní audio.

Hladina hudby

Upravte prostorovou hlasitost pro hudbu.

Přehrávání hudby

Zvuk na pozadí (jemný) nebo **Plný** (hlasitější, plný rozsah). Netýká se přehrávání hudby Dolby Atmos.

Linkový vstup

Připojte audio zařízení, například přehrávač CD nebo gramofon (s vestavěným phono předzesilovačem), k jakémukoli produktu Sonos, které má port linkového vstupu (Era 300, Era 100, Amp, Port nebo Five). Přejděte na  > **Linkový vstup**, vyberte zdroj a spusťte přehrávání.

Poznámka: Era 300 a Era 100 vyžadují adaptér linkového vstupu nebo kombinovaný adaptér Sonos (**prodává se samostatně**). Jiné produkty mohou vyžadovat jiný typ adaptéru linkového vstupu v závislosti na zdroji zvuku.

Více informací

Nastavení produktu

Své produkty Sonos můžete přizpůsobit vašemu prostředí. Přejděte na  > **System** a vyberte produkt.

Název místnosti

Pokud přesunete reproduktor do nové místnosti, můžete v **Nastavení** změnit jeho jméno.

Vypnout Wi-Fi

(není dostupné pro přenosné produkty)

Pokud je váš reproduktor připojený k routeru ethernetovým kabelem, můžete u něj vypnout Wi-Fi. Sníží to spotřebu energie a může to vylepšit připojení u některých kabelem připojených reproduktorů.

U produktů jako jsou Amp a Port může vypnutí Wi-Fi snížit interní teplotu, když jsou umístěné na sobě nebo v polici. **[Více informací](#)**

EKVALIZÉR

Produkty Sonos mají nastavení ekvalizéru přednastavené. Můžete změnit nastavení zvuku (basy, treble, vyváženost a hlasitost), aby odpovídalo vašim preferencím. **[Více informací](#)**

Trueplay

Trueplay přizpůsobí zvuk vašemu okolí a obsahu. Přenosné produkty se mohou naladit automaticky. **[Více informací](#)**

Limit hlasitosti

Pro každou místnost můžete nastavit maximální hlasitost. **[Více informací](#)**

Světelná kontrolka stavu

Zobrazuje připojení reproduktoru k Wi-Fi, indikuje ztlumení hlasitosti a signalizuje chyby. **Více informací**

Poznámka: Pokud vás toto světlo ruší, můžete ho vypnout v **Nastavení**.

Dotykové ovládání

Dotykové ovládání na vašem reproduktoru můžete deaktivovat. Možná to budete chtít udělat, abyste zabránili tomu, že přehrávání nebo hlasitost náhodně změní vaše dítě nebo zvědavý domácí mazlíček. **Více informací**

Spořič baterie (pouze pro přenosné produkty)

Abyste šetřili baterii, můžete váš přenosný reproduktor nastavit, aby se místo usnutí automaticky vypnul. V aplikaci Sonos se nezobrazí, dokud ho znovu nezapnete.

Pokud je k produktu Sonos připojen projektor, gramofon, stereo nebo jiné audio zařízení, můžete upravit tato nastavení linkového vstupu:

- **Název zdroje:** Zvolte název zařízení pro linkový vstup.
- **Úroveň zdroje:** Pokud zjistíte, že výchozí nastavení hlasitosti je příliš tiché nebo zkreslené, upravte úroveň zdroje linkového vstupu.
- **Prodleva audia:** Přidáním zpoždění mezi zdrojem linkového vstupu a systémem Sonos snížíte pravděpodobnost výskytu problémů se zvukem při přehrávání zvuku z linkového vstupu na seskupených reproduktorech.
- **Automatické přehrávání:** Zvolte místnost, pokud chcete, aby se zvuk z linkového vstupu začal přehrávat automaticky, jakmile Sonos zjistí signál na portu linkového vstupu. (Automatické přehrávání je ve výchozím nastavení vypnuto.)

Linkový vstup

(pro produkty Sonos s možností linkového vstupu)

Příslušenství

Najděte si dokonalé příslušenství pro svůj systém Sonos, které bude dokonale pasovat k vašim produktům Sonos.

Pro kompletní výběr stojanů, nástěnných držáků, nabíječek a kabelů kompatibilních s produkty Sonos se podívejte na [Příslušenství](#) na našich webových stránkách.

Stojan Era 100

Na míru navržený stojan pro Sonos Era 100 drží reproduktor bezpečně na místě.

- Pevná výška, optimální pro prostorové reproduktory domácího kina.
- Snadné sestavení.
- Kanál ve sloupku skrývá nabíjecí kabel reproduktoru pro snadnou správu kabelů.

Poznámka: Pro kompletní výběr stojanů, nástěnných držáků a kabelů kompatibilních se Sonos se podívejte na **Příslušenství** na našich webových stránkách.

Co je obsahem krabice?

Každá sestava stojanu Sonos Era 100 obsahuje:

- 1 základnu stojanu
- 1 sloupek stojanu
- 1 platformu reproduktoru
- 1 krytku sloupku stojanu
- Montážní sadu se 3 šrouby (2 dlouhé, 1 krátký), 1 podložku

Poznámka: Reproduktory Sonos se prodávají samostatně.

Co budete potřebovat

- Křížový šroubovák

Nastavte ho

1

Vyjměte vše z krabice a umístěte základnu do otvoru v balení, abyste ji stabilizovali pro několik následujících kroků. Provlékněte konec napájecího kabelu Sonos Era 100, který se připojuje k reproduktoru, otvorem v základně stojanu a zasuňte jej do kanálu sloupku.

Upozornění: Stojan je určený pouze pro použití s reproduktorem Sonos Era 100.

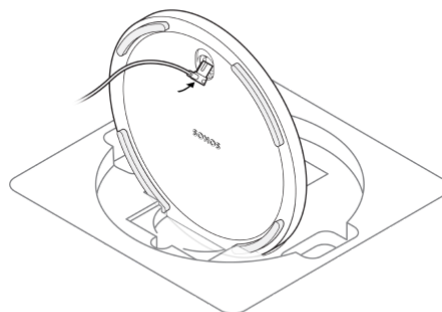

2

Umístěte podložku tak, aby vyrovnávací kolíky směřovaly dovnitř. Poté srovnejte stojanový sloupek se základnou a k navádění použijte vyrovnávací kolíky.

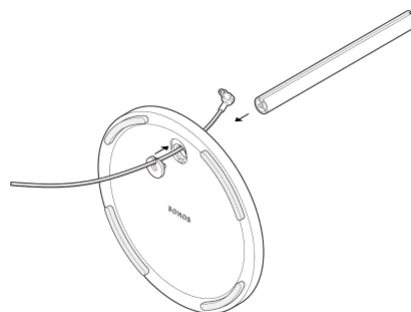

3

Připevněte základnu (s podložkou) k stojanovému sloupku pomocí 1 dlouhého šroubu (součást balení) a křížového šroubováku. Ujistěte se, že se kabel může volně posouvat.

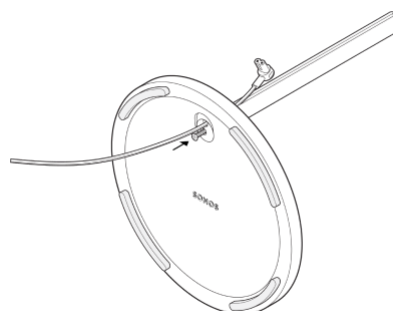

4

Pomocí vyrovnávacích kolíků umístěte platformu reproduktoru na sloupek a poté ji ke stojanovému sloupku připevněte pomocí druhého dlouhého šroubu (součást balení).

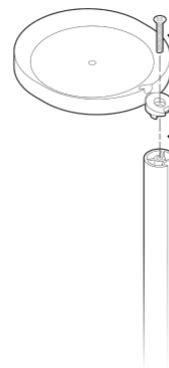

5

Přitáhněte napájecí kabel k reproduktoru a zapojte jej, poté jej zatlačte do kabelového kanálu na sloupku. Začněte nahoře a postupujte směrem dolů.



6

Připevněte reproduktor k platformě pomocí krátkého šroubu (součást balení).



7

Krytku stojanu nacvakněte na horní část stojanového sloupku, abyste skryli napájecí kabel.



8

Zapojte reproduktor do elektrické zásuvky a přebytečný kabel zastrčte pod základnu.

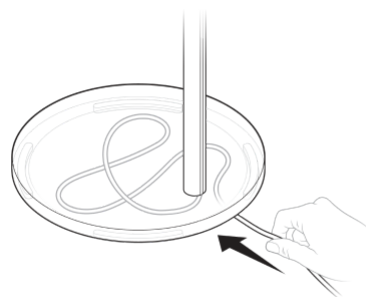

Nástěnný držák Era 100

- Snadno instalovatelný držák pro Sonos Era 100.
- Podpírá váhu reproduktoru a drží ho na místě
- Umožňuje přístup k portům, tlačítkům a dotykovému ovládní a čistě vede kabel reproduktoru.
- Flexibilita umístění reproduktoru pro dosažení nejlepšího zvuku.

Důležité: Tento držák je určen pro použití se Sonos Era 100 ve vertikální orientaci, protože akustický a bezdrátový výkon reproduktoru byl optimalizován pro standardní orientaci.

Co je obsahem krabice?

Každá na míru navržená sestava nástěnného držáku Sonos Era 100 obsahuje:

- 1 nástěnný držák
- 1 nástěnnou podpěru
- 2 hmoždinky
- Montážní sadu se 3 šrouby (2 dlouhé šrouby k upevnění podpěry, 1 krátký šroub k upevnění reproduktoru)

Poznámka: Reproduktory Sonos se prodávají samostatně.

Co budete potřebovat

- Tužku
- Vodováhu
- Křížový šroubovák

Nastavte ho

1

Umístěte podpěru nástěnného držáku ke stěně pomocí vodováhy, abyste se ujistili, že je rovně, a označte otvory pro šrouby. Odstraňte podpěru.

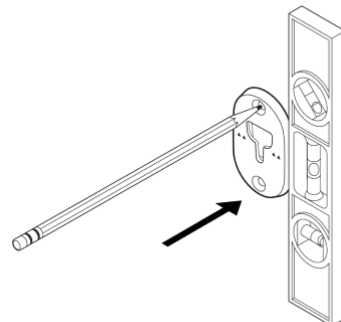

2

Pokud používáte hmoždinky, vvrtejte 2 pilotní otvory vrtákem 5/16" a začněte otvorem nahoře. Poté zasuněte hmoždinky. (Hmoždinky nepoužívejte, pokud vrtáte do dřeva nebo plastu.)
Pokud nepoužíváte hmoždinky, vyhledejte sloupek ve stěně a vvrtejte do něj pilotní otvory vrtákem 9/64".

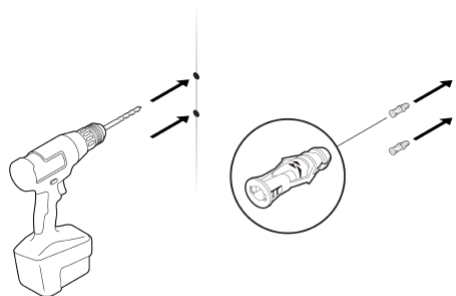

3

Umístěte podpěru ke stěně šipkami nahoru. Připevněte ji pomocí 2 dlouhých šroubů do zdi (součást balení) a vrtačky nebo křížového šroubováku. Horní šroub zašroubujte do poloviny. Spodní šroub zašroubujte až na doraz a poté utáhněte horní šroub.

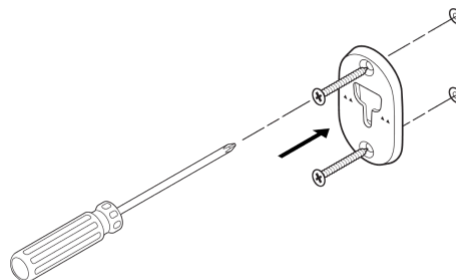

4

Protáhněte napájecí kabel skrz otvor na zadní straně držáku a zapojte ho do reproduktoru.

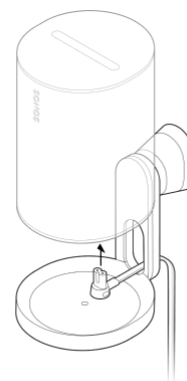

5

Otočte reproduktor o 180 stupňů tak, aby otvor pro šroub směřoval nahoru. Připevněte reproduktor k držáku pomocí krátkého šroubu (součást balení).

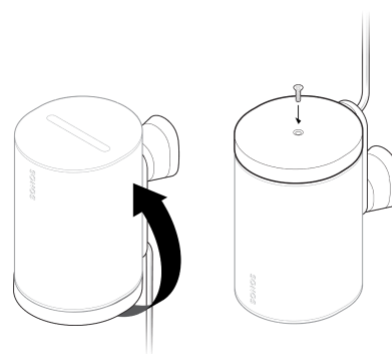

6

Vyrovnejte držák s dírkou držáku, posuňte držák dolů a zajistěte jej na místě. Ujistěte se, že jsou držák a reproduktor pevně usazené, než je pustíte z ruky.



7

Pro nastavení na optimální zvuk, odjistěte reproduktor otočením objímky na držáku o 90° proti směru hodinových ručiček. Změňte polohu reproduktoru a otočte objímku o 90° ve směru hodinových ručiček, aby se zajistila.

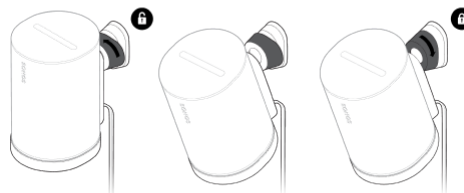

Specifikace

Vlastnost

Popis

AUDIO

Zesilovač

Tři digitální zesilovače třídy D.

Tweeter

Dva nakloněné tweetery vytvářejí jasnou a přesnou vysokofrekvenční odezvu a oddělený pocit pravé a levé strany.

Basový měnič

Jeden středobasový měnič zajišťuje věrné přehrávání vokálních frekvencí středního pásma a hluboké, bohaté basy.

Stereo pár

Změňte dva reproduktory na samostatné reproduktory pro levý a pravý kanál pro vytvoření širšího a hlubšího zvuku.

Domácí kino

Pro skutečný zážitek prostorového zvuku přidejte dva reproduktory Era 100 jako prostorové.

Mikrofony

- Sada mikrofونů s velkým dosahem
 - Všechny mikrofony včetně hlasového ovládání lze vypnout pomocí vypínače mikrofону na zadní straně reproduktoru.
-
-

Vlastnost**Popis**

Hlasové ovládání

- Integrované hlasové ovládání. Funguje s Amazon Alexa a Sonos Voice Control.
- Když kontrolka hlasového ovládání nesvítí, hlasoví asistenti neposlouchají, ale ostatní funkce závislé na mikrofону, jako je například rychlé ladění Trueplay, jsou stále aktivní.

Nastavitelný ekvalizér

Použijte aplikaci Sonos pro úpravu basů, treble a hlasitosti.

Trueplay™

Tento software měří akustiku místnosti a následně vyladí Vyrovnání. Kompatibilní se zařízeními iOS a Android. (Vypínač mikrofónu musí být zapnutý.)

NAPÁJENÍ/PŘIPOJENÍ

Wi-Fi

Používání Sonos S2: Připojte se k Wi-Fi prostřednictvím routeru, který může vysílat ve standardech 802.11a/b/g/n/ac/ax 2,4/5GHz.

Vlastnost	Popis
Bluetooth	<p>Bluetooth 5.0 podporuje streamování zvuku z jakéhokoli zařízení podporujícího Bluetooth.</p> <p>Stisknutím Bluetooth tlačítka spárujete se zařízením Bluetooth.</p>
Napájení	<p>100 - 240 V ~ 50-60 Hz 1A AC univerzální vstup s automatickým přepínáním.</p>
USB-C port	<p>Jeden USB-C port.</p> <ul style="list-style-type: none">• Připojte audio zdroj pomocí pomocného kabelu a adaptéru linkového vstupu Sonos.• Připojte router pomocí ethernetového kabelu a kombinovaného adaptéru Sonos. (Veškeré příslušenství se prodává samostatně.)
CPU	<p>Quad Core 1,4 GHz A-55</p>
Paměť	<p>1GB SDRAM 8GB NV</p>
Sonos S2	<p>Nastavte a ovládejte pomocí nejnovější generace aplikace Sonos.</p>

Vlastnost	Popis
Linkový vstup	Pomocí adaptéru linkového vstupu Sonos můžete připojit svá zařízení prostřednictvím 3,5mm audio linkového vstupu (adaptér se prodává samostatně).
Apple AirPlay 2	Funguje s AirPlay 2 na zařízeních Apple s iOS 11.4 a novějším.

PODROBNOSTI/ROZMĚRY

Rozměry (V × Š × H)	7,18 x 4,72 x 5,13 palce / 182,5 x 120 x 130,5 mm
Hmotnost	4,85 libry / 2,2 kg
Provozní teplota	32 °F až 104 °F / 0 °C až 40 °C
Skladovací teplota	-4 °F až 158 °F / -20 °C až 70 °C
Odolnost proti vlhkosti	Navržený tak, aby vydržel vysokou vlhkost vzduchu, jako třeba v koupelně s tekoucí sprchou. (Není vodotěsný ani voděodolný.)
Povrchová úprava výrobku	Bílý s bílou mřížkou; černý s černou mřížkou

Vlastnost**Popis**

Obsah balení

Sonos Era 100, napájecí kabel o délce 6 stop (2 m), příručka pro rychlou instalaci

Poznámka: Specifikace se mohou změnit bez předchozího upozornění.

Důležité bezpečnostní informace

1. Přečtěte si tyto pokyny.
2. Tyto pokyny uschovejte.
3. Věnujte pozornost všem upozorněním.
4. Následujte veškeré pokyny.
5. Nepoužívejte toto zařízení v blízkosti vody.
6. Čistěte pouze suchým měkkým hadříkem. Čisticí prostředky pro domácnost nebo rozpouštědla mohou poškodit povrchovou úpravu vašich produktů Sonos.
7. Neblokujte žádné větrací otvory. Nainstalujte v souladu s pokyny výrobce.
8. Neinstalujte zařízení v blízkosti zdrojů tepla, jako jsou radiátory, tepelné rošty, kamna nebo jiná zařízení produkující teplo.
9. Chraňte napájecí kabel před šlápnutím nebo sevřením, zejména u zásuvek, přípojek a v místě, kde vystupují ze zařízení.
10. Používejte pouze doplňky/příslušenství určené výrobcem.
11. Během bouřky nebo při dlouhodobém nepoužívání toto zařízení odpojte.
12. Tento produkt nemá žádné díly, které by mohl uživatel opravovat. Neotevírejte, nerozebírejte a nepokoušejte se jej opravit nebo vyměnit jakékoli komponenty. S veškerým servisem se obraťte na kvalifikovaný personál Sonos. Servis je vyžadován, pokud bylo zařízení jakýmkoli způsobem poškozeno, například je poškozen napájecí kabel nebo zástrčka, byla na něj vylita kapalina nebo do něj spadly předměty, zařízení bylo vystaveno dešti nebo vlhkosti, nefunguje normálně, nebo spadlo.
13. Elektrická zásuvka by měla být snadno dostupná pro odpojení zařízení.
14. **Varování:** Pro snížení rizika požáru nebo úrazu elektrickým proudem nevystavujte toto zařízení dešti nebo vlhkosti.
15. Nevystavujte přístroj kapající nebo stříkající vodě a neumisťujte na zařízení předměty naplněné tekutinami, jako jsou vázy.

16. Připojení mezi tímto zařízením a externím zařízením musí být provedeno pomocí stíněného kabelu, aby byly dodrženy limity FCC pro vyzařování rádiových frekvencí.