

AIPER®

AIPER®

ROBOT DE CURĂȚARE A PISCINEI

MANUALUL UTILIZATORULUI

Aiper Seagull 800



Vă mulțumim că ați ales Aiper.

V-ați alăturat milioaneilor de oameni care au deja încredere în Aiper pentru a avea grijă de piscinele lor și se bucură de confortul unei piscine perfect curate.

Acest ghid de utilizare vă va ajuta să vă întrețineți aparatul de curățare a piscinei Aiper și să vă asigurați că acesta funcționează la capacitate maximă pentru mulți ani de acum înainte. Vă rugăm să acordați câteva minute pentru a citi acest manual.

Dacă aveți întrebări, vă rugăm să vizitați site-ul nostru web la www.Aiper.com și să contactați echipa noastră de servicii pentru clienți pentru asistență sau informații suplimentare.

Serviciul Clienți Aiper:

E-mail: Service@Aiper.com

Facebook: [@AiperOfficial](https://www.facebook.com/AiperOfficial)

Distribuitor:

Display Me s. r. o Jeronymova 1460/2 251 01 Ricany, Republica Cehă

Tel: +420 739 940 355 E-mail: info@displayme.com

Instrucțiunile complete pot fi descărcate de la www.displayme.com/support, sau prin scanarea codului QR.



CUPRINS

Măsuri de siguranță importante	4
1. Acasă	5
2. Structura	5
3. Specificații și condiții de lucru	6
4. Utilizarea echipamentului	7
5. Curățarea tăvii de filtrare	9
6. Întreținere și depozitare	10
7. Indicator luminos	12
8. Conținutul pachetului	13
9. Garanție	14

 **Măsuri de siguranță importante**

Vă rugăm să citiți cu atenție acest manual și să utilizați echipamentul în conformitate cu instrucțiunile. Aiper nu este responsabil pentru daune sau vătămări cauzate de utilizarea necorespunzătoare.

Instrucțiuni :

1. Nu utilizați aparatul dacă în apropierea acestuia se află persoane sau animale.
2. Pentru întreținere, asigurați-vă că echipamentul este oprit la curățare sau când nu este utilizat.
3. Nu permiteți copiilor să se plimbe sau să se joace pe dispozitiv.
4. Utilizați numai adaptorul de alimentare original autorizat.
5. Cablul adaptorului trebuie înlocuit numai de către un profesionist calificat.
6. La încărcare, se recomandă insistent să conectați încărcătorul la un dispozitiv de protecție împotriva supratensiunilor.
7. Asigurați-vă că conectorul de încărcare este complet uscat înainte de încărcare.
8. În timpul încărcării, dispozitivul trebuie păstrat într-un loc răcoros și bine ventilat. Clienții nu trebuie să supraîncarce dispozitivul în timpul încărcării, deoarece acest lucru ar putea duce la supraîncălzire sau la defecțiuni hardware.
9. Nu utilizați aparatul în afara apei, deoarece acesta ar putea fi deteriorat.
10. Demontarea (combinații) poate fi efectuată numai de către profesioniști certificați.
facilitate.
11. Nu utilizați echipamentul atunci când filtrarea piscinei este în funcțiune.
12. Evitați să rupeți garnitura de etanșare a uleiului de motor, deoarece aceasta conține ulei. Dacă este rupt, se poate produce o mică scurgere de ulei în bazin.
13. Nu depozitați și nu utilizați dispozitivul în apropierea obiectelor care generează căldură extremă.
14. Nu perforați sau loviți carcasa unității, deoarece se vor produce daune ireparabile. În plus, unitatea nu trebuie să fie scăpată.

1 Introducere

Robotul de curățat piscine ecologic Seagull 800/800B este un dispozitiv reîncărcabil care curăță și filtrează apa din piscină fără a fi necesar să fie înlocuit.

Citiți cu atenție aceste instrucțiuni înainte de utilizare

2 Structura

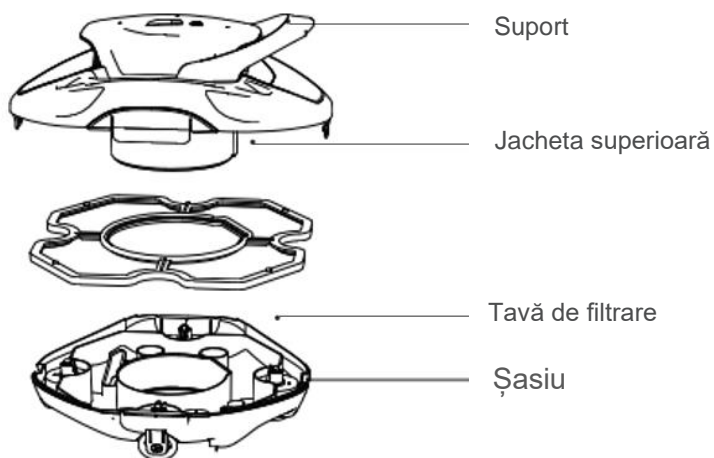

Cârlig de tracțiune



Încărcător



Pensule

3 Specificații și condiții de funcționare

1.	Dimensiunea piscinei: 850 m ² /80m ² , compatibil cu piscinele cu podea plată
2.	Intrare încărcător: 100 ~ 240 V, 50/60 Hz
3.	Leșire încărcător: 12,6 V/1,8 A
4.	Timp de încărcare: 2,5 ore
5.	Durata de viață a bateriei: până la 90 de minute
6.	Clasificare IP: IP X8 rezistent la apă
7.	Adâncimea maximă a apei: 3 m

AVERTISMENT:

Pentru o performanță optimă, Aiper recomandă utilizarea echipamentului în următoarele condiții de apă.

▪ • Temperatura: 10-35 °C (50-95 °F)
▪ • Valoarea pH-ului: 7.0-7.4
▪ • Clor: Clor: maxim 4 ppm
▪ • NaCl: Maxim 5000 ppm

4 Utilizarea echipamentului

4.1 Măsuri de siguranță importante

- a. Acest model este compatibil cu piscine de până la 850 m²/80m².

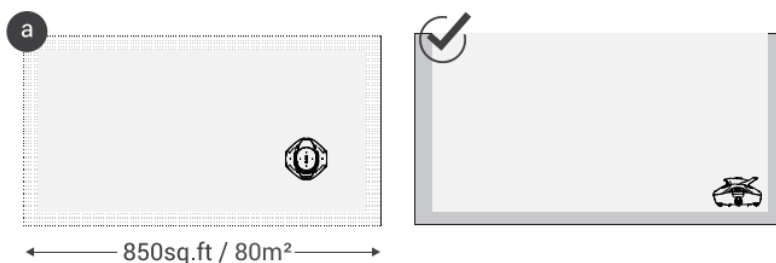

- b. Atașați cele două perii incluse la partea de jos a aparatului, introducând fiecare perie în orificiul deschis și apăsând ferm până când auziți un clic.

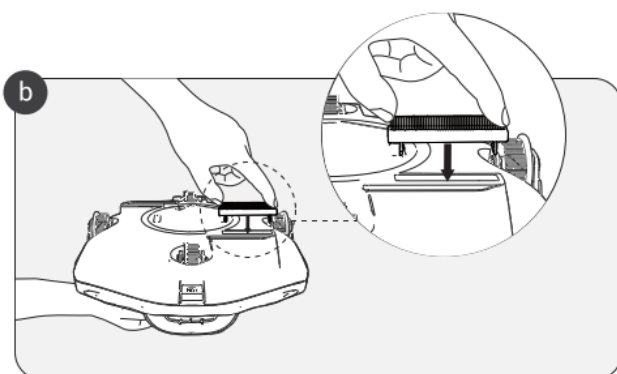

- c. Clienții trebuie să plaseze/elimine echipamentul din piscină cu fundul lipit de perete pentru a preveni deteriorarea sau zgârirea cochiliei echipamentului sau a peretelui piscinei.

- d. Opriți dispozitivul după fiecare utilizare.

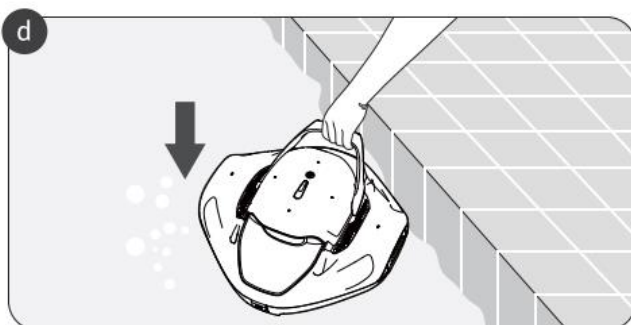

4.2 Încărcarea

Încărcați complet dispozitivul înainte de fiecare utilizare.

- Opriți dispozitivul înainte de a-l încărca.
- Uscăți conectorul de încărcare înainte de încărcare.
- Nu lăsați dispozitivul inversat în timpul încărcării.
- Încărcarea bateriei: indicatorul LED clipește în albastru.
- Baterie complet încărcată: indicatorul LED se va aprinde în albastru.

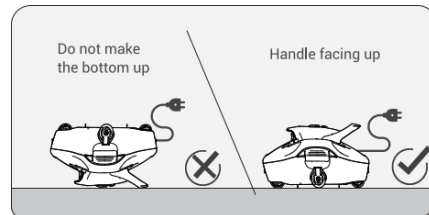
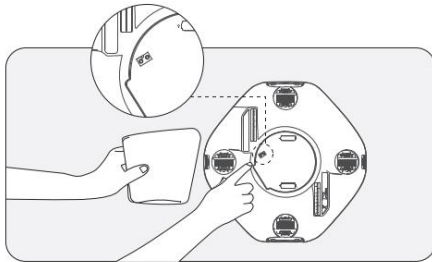

4.3 Funcționarea

- Țineți apăsat butonul de alimentare până când se aprinde lumina albastră și se aude un semnal sonor. În termen de 30 de secunde de la pornire, introduceți dispozitivul în apă. Dispozitivul va începe să funcționeze în câteva secunde după ce ajunge

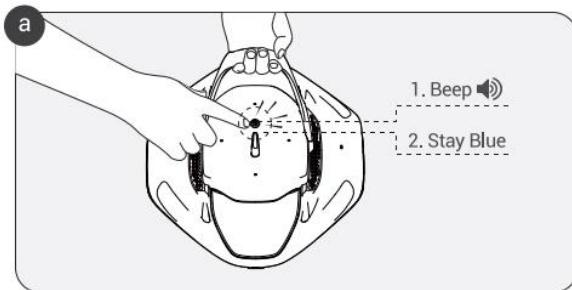

- Atunci când bateria este descărcată, indicatorul LED dă un semnal și clipește încet. lumina roșie înainte de a se opri la peretele piscinei. clipește timp de 60 de secunde până când dispozitivul se oprește.

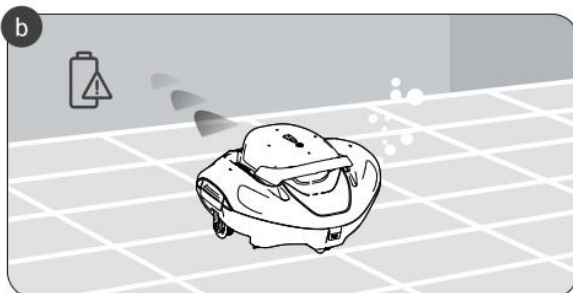

- c. Atașați cârligul atașat la stâlpul piscinei și ridicați dispozitivul de pe Apă.

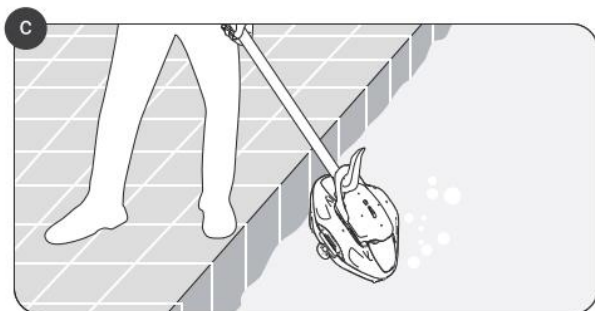

5 Curățați tava de filtrare

- a. Ridicați cele două catarame mai mici din față și partea din spate a dispozitivului, apoi deschideți două catarame pe partea laterală a dispozitivului.

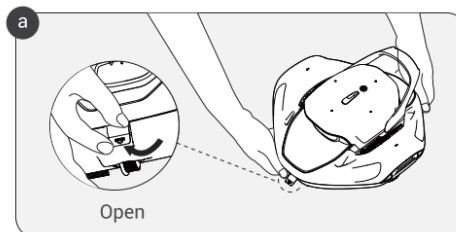

- b. Îndepărtați capacul superior al dispozitivului pentru a accesa și îndepărtați filtrul. tavă.

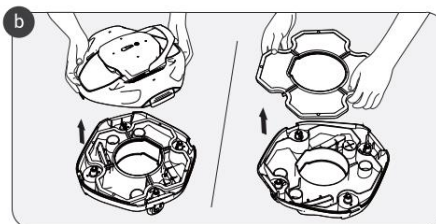

- c. Goliți tăvița filtrului și partea inferioară a jacheta de orice murdărie și r e s t u r i înainte de spălarea cu apă.

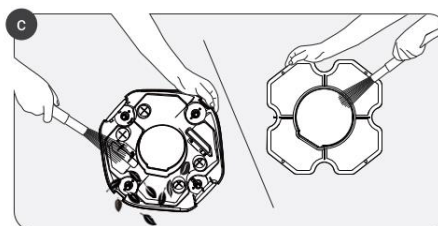

- d. După ce curățarea este completă, înlocuiți filtrul și carcasa superioară în poziția corectă și asigurați carcasa prin blocarea tuturor cataramelor pe coperta exterioră.

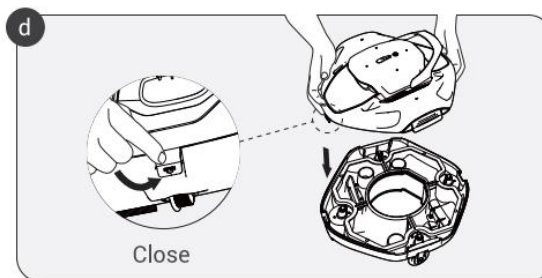

6 Întreținere și depozitare

- a. Spălați întotdeauna tava filtrului imediat după utilizare. Murdăria necurățată se poate întări și bloca sau deteriora tava filtrului, ceea ce poate face dificilă curățarea ulterioară.

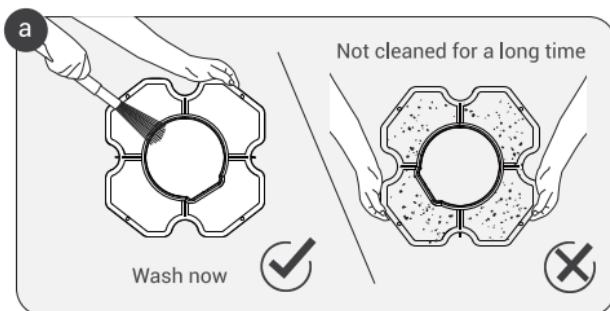

b. Înlocuirea periilor.

- 1) Scoateți capacul superior al unității pentru a expune periile.
- 2) Folosind degetele sau o unealtă mică, apăsați cele două bare mici de blocare, așa cum se arată mai jos.

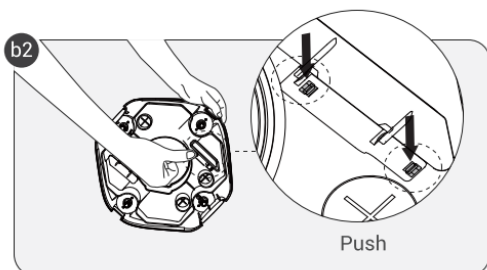
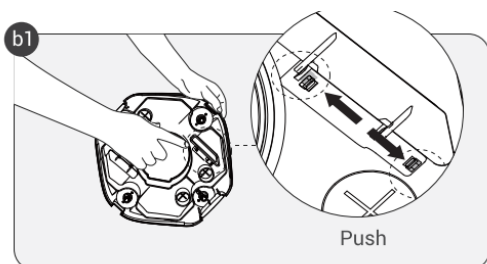

- 3) Strângeți cele două bare de blocare și scoateți peria;
- 4) Introduceți noua perie în orificiul din partea de jos a dispozitivului. Periile de înlocuire nu sunt incluse în pachetul original.

c. Înlocuirea roții

- 1) Scoateți capacul superior al mașinii și descoperiți roțile.
- 2) Folosiți degetul sau o unealtă mică pentru a împinge clema roții până când aceasta se îndoaie, apoi împingeți pentru a face roata să iasă.

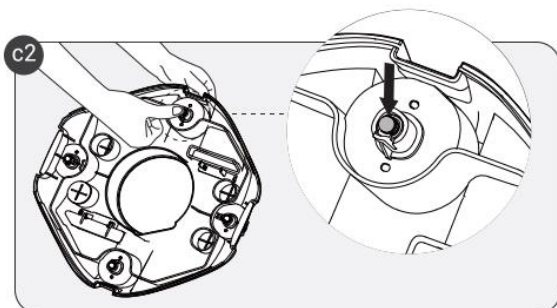
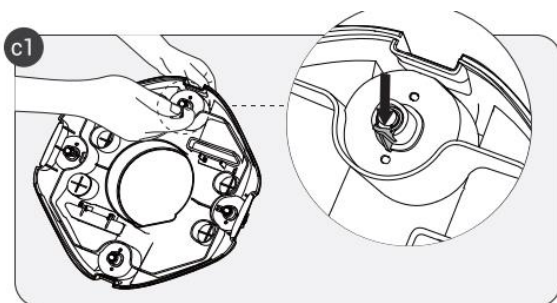

- 3) Introduceți roata de rezervă din partea de jos a mașinii, aliniind-o cu cele două orificii mici de pe șasiu și, dacă este necesar, rotiți-o sau împingeți-o până când se fixează în poziție. Roata ar trebui să fie acum blocată în poziție.

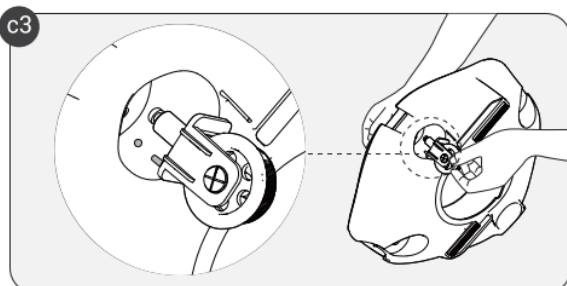

- d. Instrumentul trebuie depozitat într-un loc răcoros și bine ventilat, ferit de lumina directă a soarelui.
- e. În cazul în care dispozitivul trebuie să fie depozitat pentru o perioadă lungă de timp, Aiper recomandă încărcarea la fiecare trei luni pentru a păstra starea bateriei. Asigurați-vă că utilizați numai adaptorul de alimentare original autorizat. Neîncărcarea continuă a dispozitivului poate afecta tensiunea bateriei și poate cauza riscul de șoc electric, care poate fi fatal.

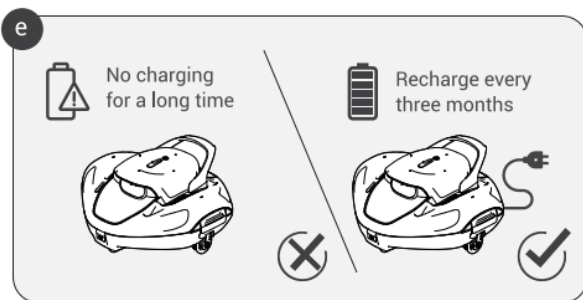

7 Indicator luminos

NU.	Starea de lucru	Indicator LED
1	Pornirea/ nivelul bateriei	Lumină albastră completă / numere albastre
2	Oprire	Fără lumini
3	Pornit (curățare)	Lumină albă solidă
4	Încărcare	Lumină albastră intermitentă lentă
5	Complet încărcat	Lumină albastră solidă
6	Baterie descărcată	Lumină roșie intermitentă lentă
7	Rotor blocat	Lumini intermitente roșii și verzi
8	Inundații de apă	Lumini intermitente roșii și albastre
9	Pană de curent	Lumini albastre rapide

8 Conținutul

NU.	Nume	Model	Cantitate (buc)
1	Robot	Pescărușul Seagull 800/800B	1
2	Încărcător		1
3	Cârlig de tracțiune		1
4	Manual de utilizare		1
5	Cartușe		2
6	Roata de rezervă		2

9 Garanția

Acest produs a trecut toate testele de control al calității și siguranței efectuate de departamentul tehnic al fabricii.

1. Acest produs este garantat pentru baterie și motor de la data cumpărării. Termenii de garanție sunt supuși legilor din țara respectivă.
2. Această garanție este nulă dacă produsul a fost modificat, abuzat sau reparat de o persoană neautorizată.
3. Garanția acoperă numai defectele de fabricație și nu acoperă daunele cauzate de manipularea necorespunzătoare a produsului de către proprietar.
4. În cazul unei reclamații sau reparații în perioada de garanție, trebuie prezentat numărul de comandă sau de factură.
5. Aceasta este o garanție suplimentară oferită de Aiper Intelligent, LLC, cu sediul în 2700 Cumberland Parkway, Suite 350, Atlanta, Georgia 30339, SUA. Această garanție nu aduce atingere căilor de atac libere pentru neconformitate pe care consumatorul le are împotriva vânzătorului în conformitate cu legea.
6. E-mail de garanție: Service@Aiper.com



Declarația de conformitate (CE)

Puteți solicita o declarație de conformitate UE la adresa de mai jos:
AIPER INTELLIGENT SARL
24 Avenue du Prado 13006 Marseille 6e Arrondissement, Franța

Aiper declară prin prezenta că acest produs respectă toate cerințele directivelor relevante ale UE 2014/35/UE (LVD); 2014/30/UE (EMC); 2011/65/UE (RoHS)