

Era 100 SL

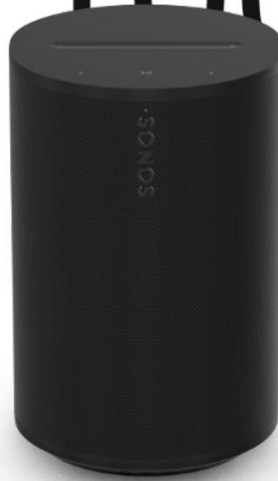

Guides > Era 100 SL



Apžvalga

Kompaktiškas išmanusis garsiakalbis, sukurtas kambario garsui užpildyti

- Kompaktiškas dizainas puikiai tinka lentynai, virtuvės stalviršiui, naktiniam staliukui, taip pat gali būti montuojamas ant sienos arba stovo.
- Lankstus ryšys per „Wi-Fi“, „Bluetooth®“ ir USB-C linijos įvestį.
- Lengva valdyti naudojant „Sonos“ programėlę arba intuityvius jutiklinius valdiklius.
- Sujunkite du Era 100 SL garsiakalbius, kad gautumėte dar platesnę garso sceną, arba naudokite du kaip galinius garsiakalbius su naujausiais Sonos garso juostos garsiakalbiais.
- Kai būsite pasirenę pridėti Era 100 SL prie savo sistemos,



Valdymo elementai ir lemputės



Garsumo valdymas

- **Padidinti garsumą** (pastumkite į dešinę arba bakstelėkite +)
- **Sumažinkite garsumą** (paslinkite į kairę arba bakstelėkite –)

Pastaba: kai groja muzika, palaikykite nuspaudę mygtuką „+“ arba „–“, kad greitai pakeistumėte garsumą.



Groti/Pauzė

- Paspauskite vieną kartą, kad **paleistumėte arba pristabdytumėte** garso įrašą.
- Paspauskite ir laikykite nuspaudę, kad **pridėtumėte kitame kambaryje grojamą muziką.**



Kitas/Ankstesnis takelis

- Paspauskite >, kad pereitumėte prie kito kūrinio.
- Paspauskite <, kad grįžtumėte prie ankstesnio kūrinio.

Pastaba: klausydamiesi radijo stoties, negalite pereiti į priekį ar atgal.



Būsenos indikatorius

Rodo įrenginio „Wi-Fi“ ryšį, nurodo **garsumo išjungimą** ir **įspėja apie klaidas**

Jungčių skydelis



1 „Bluetooth“ mygtukas

- **Paspauskite ir laikykite nuspaudę**, kad susietumėte naują įrenginį.
- **Paspauskite vieną kartą**, kad vėl prisijungtumėte.

USB-C prievadas skirtas **linijiniam** įėjimui ir **Ethernet jungtims** naudojant „Sonos“ **linijinio įėjimo adapterį** arba **kombinuotą adapterį** (parduodami atskirai).

Jis nėra skirtas garsiakalbio maitinimui ir **neturėtų būti naudojamas kitų įrenginių įkrovimui**.

2 USB-C prievadas

- **Ethernet:** jei norite naudoti laidinį ryšį (tai naudinga, jei jūsų Wi-Fi yra nestabilus), naudokite „Sonos Combo Adapter“ ir Ethernet kabelį, kad Era 100 SL garsiakalbį prijungtumėte tiesiogiai prie maršrutizatoriaus.
 - **Linijinis įėjimas:** naudokite „Sonos“ linijinio įėjimo adapterį arba kombinuotą adapterį, kad prijungtumėte patefoną, CD grotuvą ar kitą įrenginį.
-

Pasirinkite vietą

Garsiakalbį galite pastatyti beveik bet kur. Norėdami pasiekti geriausią našumą, laikykitės šių rekomendacijų:

- **Era 100 SL** yra sukurtas tam, kad bet kur skambėtų galingas garsas. **Trueplay™** automatiškai reguliuoja garsą pagal garsiakalbio vietą ir tai, ko klausotės.
- Jei garsiakalbis **Era 100 SL** yra pastatytas prie sienos arba ant lentynos, palikite mažiausiai **2,5 cm** erdvės už garsiakalbio galinės dalies, kad būtų užtikrintas geriausias veikimas.
- Jei **Era 100 SL** garsiakalbius naudojate kaip **galinius erdvinio garso garsiakalbius**, palikite mažiausiai **8 colių (203 mm)** tarpą aplink kiekvieną garsiakalbį.

„Bluetooth“ suporavimas

1. Įjunkite „**Bluetooth**“ savo įrenginio nustatymuose.
2. Paspauskite ir laikykite nuspaudę „**Bluetooth**“ mygtuką garsiakalbio gale, kol išgirsite pyptelėjimą, tada atleiskite mygtuką.
Kai garsiakalbis bus paruoštas suporuoti, **būsenos indikatorius mirgės mėlyna spalva**.
3. Iš „Bluetooth“ nustatymų galimų įrenginių sąrašo pasirinkite „**Era 100 SL**“.
Kitas kartas, kai naudosite savo mobilųjį įrenginį, jis prisijungs automatiškai.

Linijos įvestis

Prijunkite garso įrenginį, pvz., projektorį, CD grotuvą ar patefoną (su įmontuotu foniniu priešgarsiniu stiprintuvu), prie bet kurio „**Sonos**“ produkto, turinčio **linijos įvesties prievadą** („Era 100 SL“, „Era 300“, „Era 100“, „Amp“ arba „Port“).

Tada programėlėje eikite į „to “ (**Garso įvestis**) → „Line-in“ (**Garso įvestis**), pasirinkite šaltinį ir pradėkite atkūrimą.

Pastaba

Era 100 SL, Era 300 ir Era 100 modeliams reikalingas **Sonos linijos įvesties adapteris arba kombinuotas adapteris** (parduodamas atskirai).

Kitiems produktams gali būti reikalingas kitokio tipo linijos įvesties adapteris, priklausomai nuo garso šaltinio.

Trueplay™

„Trueplay“ matuoja, kaip garsas atspindimas nuo kambario sienų, baldų ir kitų paviršių, tada automatiškai tiksliai sureguliuoja „Sonos“ garsiakalbį, kad jis skambėtų kuo geriau, nesvarbu, kur jį pastatytumėte.

Nustatymo metu pasirinkite „Trueplay“ parinktį, kuri geriausiai tinka jums ir jūsų erdvei.

Jei norite atlikti derinimo veiksmus vėliau, atlikite šiuos veiksmus:

1. Eikite į „Settings“ .
2. Pasirinkite produktą, kurį norite sureguliuoti.
3. Pasirinkite „Trueplay“.

Stereo poros nustatymas

Sujunkite du „Sonos“ garsiakalbius toje pačioje patalpoje, kad galėtumėte mėgautis dar platesniu stereo garsu.

Vienas garsiakalbis veiks kaip **kairysis kanalas**, o kitas – kaip **dešinysis kanalas**.

Pastaba

Stereo poros „Sonos“ garsiakalbiai turi būti to paties tipo.

1. Garsiakalbius pastatykite **2,4–3 metrų** atstumu vienas nuo kito.
Jūsų mėgstamiausia klausymosi vieta turėtų būti **2,4–3,6 m** atstumu nuo suporuotų garsiakalbių – mažesnis atstumas pabrėš bosą, o didesnis atstumas pagerins stereo vaizdą.
2. Atidarykite „Sonos“ programėlę ir eikite į „Settings“  (Stereo **poros**).
3. Pasirinkite vieną iš produktų, kuriuos norite naudoti stereo poroje.
4. Pasirinkite „Set Up Stereo Pair“ (Nustatyti stereo porą), kad pradėtumėte nustatymo procesą.

Surround garsiakalbių nustatymas

Dvi **Sonos** kolonėlės (to paties modelio) arba **Sonos Amp** ir jūsų mėgstamos kitos markės kolonėlės lengvai paverčiamos atskirais **kairiuoju ir dešiniuoju kanalais** jūsų namų kino sistemai.

1. Pastatykite kiekvieną erdvinio garso garsiakalbį maždaug **3 metrų** atstumu nuo mėgstamos klausymosi vietos ir nukreipkite juos į sėdėjimo vietą.
2. Eikite į „**Settings**“  (Garso sistemos nustatymai).
3. Pasirinkite kambarį su **garso juosta** ir pasirinkite „**Pridėti erdvinio garso garsiakalbius**“, kad pradėtumėte nustatymą.

Pastaba

Jei kambarius sugrupuosite arba sukursite stereo porą, erdvinis garsas nebus prieinamas.

Erdvinio garso nustatymai

Nustatymo metu **erdvinis garsas optimizuojamas jūsų kambariui**. Galima reguliuoti šiuos nustatymus:

Erdvinio garso garsiakalbiai

Įjunkite arba išjunkite erdvinį garsą.

TV lygis

Reguliuokite erdvinio garso garsiakalbių garsumą televizoriaus garsui.

Muzikos garsumas

Reguliuokite erdvinio garso kolonėlių garsumą televizoriaus garsui.

Muzikos atkūrimas

Aplinkos (tylus) arba **Pilnas (garsesnis, visas diapazonas)**.
Netaikoma „**Dolby Atmos Music**“ atkūrimui.

Produkto nustatymai

Galite pritaikyti „Sonos“ produktus pagal savo aplinką.

1. Eikite į „**Settings**“ .
2. Pasirinkite produktą.

Kambario pavadinimas Jei perkeliate garsiakalbį į kitą kambarį, jo pavadinimą galite pakeisti **nustatymuose**.

(negalima naudoti su „Sonos Era 100“, „Era 300“ arba nešiojamais produktais)

Išjunkite „Wi-Fi“

Galite išjungti garsiakalbio „Wi-Fi“, kai jis prijungtas prie tinklo per „**Ethernet**“ kabelį.

Tai sumažina energijos suvartojimą ir gali pagerinti laidinių garsiakalbių ryšį.

„**Amp**“ ir „**Port**“ produktų atveju išjungus „Wi-Fi“ gali sumažėti vidinė įrenginio temperatūra, kai jie yra pastatyti stovuose arba vienas ant kito.

Pastaba: „Wi-Fi“ bus išjungtas „**Era 100**“ ir „**Era 300**“ įrenginiuose, kai prijungsite „**Sonos Combo Adapter**“ naudodami „Ethernet“ kabelį.

EQ

„**Sonos**“ produktai turi iš anksto nustatytus ekvalaizerio parametrus.

Garsą (**busus, aukštus tonus ar garsumą**) galite reguliuoti pagal savo pageidavimus.

Trueplay

Trueplay funkcija pritaiko garsą prie jūsų kambario ir grojamo turinio.

Nešiojamieji produktai gali būti suderinti automatiškai.

Garsumo riba

Galite nustatyti **maksimalų garsumą kiekvienam kambariui**.

Būsenos indikatorius

Pastaba

Jei indikatorius jums trukdo, jį galite išjungti **nustatymuose**.

Liesinis valdymas

Galite išjungti garsiakalbio jutiklinį valdymą. Tai naudinga, pavyzdžiui, norint užkirsti kelią **vaikams ar gyvūnams** netyčia pakeisti atkūrimą ar garsumą.

(tik nešiojamiems produktams)

Baterijos taupymas

Norėdami prailginti baterijos veikimo laiką, galite nustatyti, kad nešiojamas garsiakalbis **automatiškai išsijungtų, o ne pereitų į miego režimą**.

Ši parinktis pasirodys „**Sonos**“ programėlėje, kai įjungsite garsiakalbį.

(Sonos produktai, palaikantys linijos įvestį)

Linijos įvestis

Kai garso įrenginys (pvz., projektorius, patefonas, stereo sistema ar kitas įrenginys) prijungiamas prie „**Sonos**“ produkto, galite reguliuoti šiuos nustatymus:

- **Šaltinio pavadinimas:** pasirinkite per linijos įvestį prijungto įrenginio pavadinimą.
 - **Šaltinio lygis:** reguliuokite linijos įvesties garso stiprumą, jei numatytasis garso stiprumas yra per silpnas arba iškraipytas.
 - **Garso vėlavimas:** pridėkite vėlavimą tarp linijos įvesties šaltinio ir „Sonos“ garsiakalbių, kad sumažintumėte garso problemų tikimybę, kai grojate per garsiakalbių grupę.
 - **Automatinis atkūrimas:** pasirinkite kambarį, kuriame linijos įvesties garso įrašas turėtų būti automatiškai atkurtas, kai „Sonos“ aptinka signalą linijos įvesties prievade.
-

Zonos

Zonos nustatymai leidžia užpildyti didelius plotus garsu.

Zona yra nauja pusiau nuolatinė konfigūracija, skirta keliems garsiakalbiams jūsų sistemoje.

Zonos gali būti viena patalpa, pusė patalpos ar net kelios patalpos jūsų namuose ar pastate.

Šiuo metu „**Sonos**“ programoje į zoną galima pridėti šiuos produktus: „Amp Multi“, „Era 100“, „Era 100 Pro“, „Era 100 SL“, „Five“, „One“ ir „One SL“.

Taip pat galite pridėti žemų dažnių garsiakalbį prie zonos, kurioje yra tik vienas „**Amp Multi**“.

Sukūrus zoną, visi joje esantys produktai yra valdomi kartu, tarsi jie būtų vienas įrenginys.

Tai palengvina turinio atkūrimą visose toje pačioje patalpoje esančiose kolonėlėse, vietoj to, kad jas pavadintumėte tuo pačiu pavadinimu (pvz., **Virtuvė, Virtuvė 2, Virtuvė 3**) ir tada sugrupuotumėte.

Vienoje zonoje galite pridėti iki **16 produktų**.

Bet koks vieno stiprintuvo išėjimų skaičius skaičiuojamas kaip **1 produktas**.

Sistema gali turėti ne daugiau kaip **32 produktus arba zonas**.

Norėdami užtikrinti geriausią zonų naudojimo patirtį, rekomenduojame kiekvienam „Sonos“ produktui nustatyti **laidinį interneto ryšį**.

Jei naudojate belaidį ryšį (**Wi-Fi**), rekomenduojame **vienoje zonoje** pridėti ne daugiau kaip **6 produktus**.

Naudodami **išėjimo pasirinkimą**, galite laikinai sugrupuoti skirtingas zonas ir garsiakalbius. Atšaukus grupavimą, zonos lieka nepakitusios.

Zonos nustatymai

Zona gali būti viena patalpa, pusė patalpos ar net kelios patalpos.

1. Eikite į „**Settings**“ (Prieštaisy ir zonos).
2. Pasirinkite suderinamą kambarį, nešiojamąjį įrenginį arba ausines.
3. Pasirinkite „**Produktai**“, tada „**+ Nustatyti zoną**“, kad pradėtumėte.

Garsiakalbiai liks zonoje, kol ją pakeisite naudodami „**Redaguoti zoną**“ arba „**Atskirti zoną**“ nustatymuose.

Zonų tvarkymas, redagavimas ir atskyrimas

Sukūrę zoną, galite keisti joje esančius garsiakalbius arba visiškai pašalinti zoną.

1. Eikite į „**Nustatymai**“ ir pasirinkite zoną.
2. Skiltyje „**Produktai**“ pasirinkite „**Redaguoti zoną**“ (norėdami pridėti arba pašalinti garsiakalbius) arba „**Atskirti zoną**“ (norėdami atjungti visus zonos garsiakalbius).

Garsiakalbių identifikavimas zonoje

Jei nepamenate, kokie garsiakalbiai yra zonoje, tai galite patikrinti **sistemos nustatymuose**. Pasirinkite zoną ir peržiūrėkite **produktų sąrašą**.

Programoje zonos garsiakalbiai pažymėti **garsiakalbio piktograma** šalia pavadinimo. Paspausdami ją, garsiakalbis paleis trumpą garsą ir mirksės jo šviesos diodai, kad galėtumėte lengvai nustatyti jo fizinę vietą.

Priedai

Raskite savo „**Sonos**“ sistemai puikiai tinkamus priedus, kurie yra sukurti taip, kad sklandžiai veiktų su „Sonos“ produktais.

Visą „**Sonos**“ suderinamų stovų, sieninių laikiklių, įkroviklių ir kabelių asortimentą rasite mūsų svetainės skyriuje „**Priedai**“.

Era 100 stovas

Šis stovas, specialiai sukurtas **Era 100 SL ir Sonos Era 100**, saugiai laiko garsiakalbį vietoje.

- **Fiksuotas aukštis**, idealiai tinka namų kino teatro erdvinio garso garsiakalbiams.
- **Lengvai montuojamas**.
- **Kolonos kanale** paslėptas garsiakalbio maitinimo kabelis, todėl lengva tvarkyti kabelius.

Pastaba:

Visą Sonos suderinamų stovų, sieninių laikiklių ir kabelių asortimentą rasite mūsų svetainės skyriuje „**Priedai**“.

Kas yra dėžutėje

Kiekvienoje „**Sonos Era 100**“ stovo pakuotėje yra:

- 1 stovo pagrindą
- 1 stovo koloną
- 1 garsiakalbių platformą
- 1 stovo kolonos dangtelį
- tvirtinimo rinkinį su **3 varžtais** (2 ilgi, 1 trumpas) ir **1 poveržle**

Pastaba: „Sonos“ garsiakalbiai parduodami atskirai.

Jums reikės

- **Phillips atsuktuvas**

Stovo montavimas

Išimkite visas dalis iš pakuotės ir padėkite pagrindą į pakuotės angą, kad galėtumėte atlikti tolesnius veiksmus.

1

Era 100 SL arba Sonos Era 100 laido galą (tą, kuris jungiamas prie garsiakalbio) perverkite per stovo pagrindo angą ir įkiškite į kolonėlės kanalą.

Pastaba: šis stovas skirtas naudoti tik su **Era 100 SL ir Sonos Era 100**.

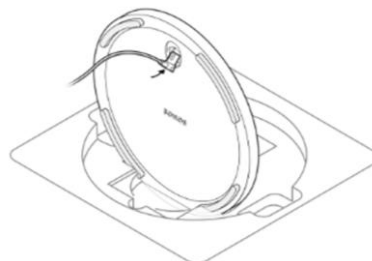

2

Padėkite pagalvėlę taip, kad **išlyginimo kaiščiai būtų nukreipti į vidų**. Tada suderinkite **stovo koloną su pagrindu** naudodami lygiavimo kaiščius.

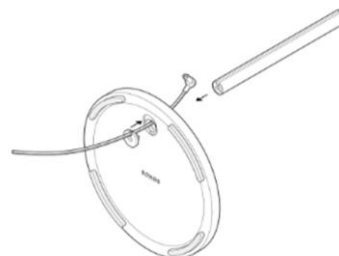

3

Pritvirtinkite pagrindą (su pagalvėle) prie stovo kolonos naudodami **1 ilgą varžtą** (įtrauktas) ir **kryžminį atsuktuvą**. Įsitikinkite, kad **kabelis vis dar gali laisvai judėti**.

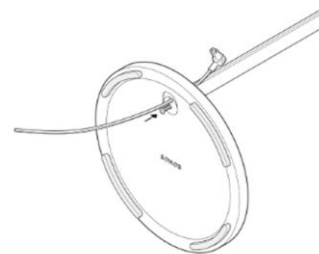

4

Naudodami **lygiavimo kaiščius**, uždėkite **garsiakalbių platformą** ant stovo kolonos. Tada pritvirtinkite ją prie stovo kolonos naudodami **antrą ilgą varžtą** (įtrauktą į paketą).

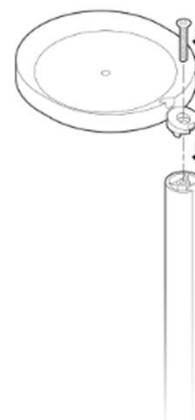

5

Nukreipkite **maitinimo kabelį** į viršų prie garsiakalbio ir prijunkite jį. Tada tvarkingai įstumkite kabelį į **stovo kabelio kanalą**, dirbdami iš viršaus į apačią.



6

Pritvirtinkite **garsiakalbį prie platformos** naudodami **trumpą varžtą** (įtrauktą į paketą).



7

Uždenkite **stovo kolonos dangteliu**, kad paslėptumėte maitinimo kabelį.



8

Prijunkite garsiakalbį prie **elektros lizdo** ir perteklių kabelių paslėpkite **po stovo pagrindu**.

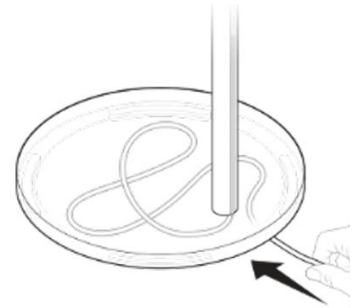

Era 100 sieninis laikiklis

- **Lengvai montuojamas laikiklis**, skirtas Era 100 ir Sonos Era 100 SL.
- Laiko garsiakalbio svorį ir **tvirtai jį laiko vietoje**.
- Leidžia pasiekti prievadus, mygtukus ir jutiklinius valdiklius, tuo pačiu **tvarkingai išvedant garsiakalbio laidą**.
- Leidžia reguliuoti garsiakalbio padėtį, kad būtų pasiektas **geriausias garsas**.

Svarbu:

Šis laikiklis skirtas naudoti su **Era 100 ir Sonos Era 100 SL vertikalioje padėtyje**, nes garsiakalbio akustinės ir belaidžio ryšio savybės optimizuotos standartiniai padėčiai ant stalo.

Kas yra dėžutėje

Kiekvienoje **Era 100 ir Sonos Era 100 SL sieninio laikiklio** pakuotėje yra:

- 1 sieninis laikiklis
- 1 tvirtinimo laikiklį
- 2 gipso kartono tvirtinimo elementai
- 1 montavimo rinkinį su **3 varžtais** (2 ilgi varžtai laikikliui, 1 trumpas varžtas garsiakalbiams)

Pastaba: „Sonos“ garsiakalbiai parduodami atskirai.

Jums reikės

- **pieštukas**
- **gulsčiukas**
- **Phillips atsuktuvus**

Sieninio laikiklio montavimas

1

Pritvirtinkite **montavimo laikiklį** prie sienos ir naudodami **gulsčiuoką** patikrinkite, ar jis yra išlygintas. Pažymėkite varžtų vietas ir nuimkite laikiklį.

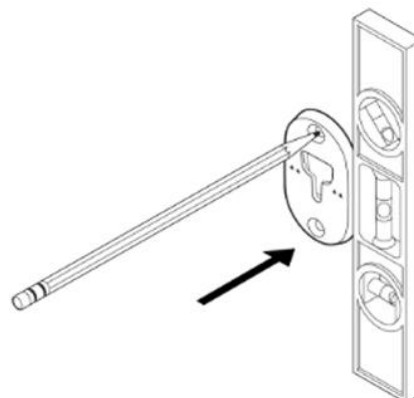

2

Jei naudojate gipso kartono ankerius, naudokite **5/16 colio** grąžtą ir išgręžkite **2 pradines skylutes**, pradėdami nuo viršutinės skylutės. Tada įdėkite gipso kartono ankerius.
(Nenaudokite kaiščių, jei gręžiate medį ar plastiką.)

Jei nenaudojate kaiščių, suraskite **sienos strypą** ir išgręžkite pradines skylės **9/64 colio** grąžtu.

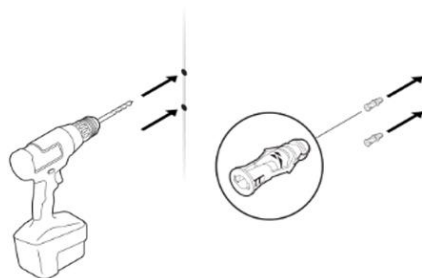

3

Pritvirtinkite laikiklį prie sienos, kad **rodyklės būtų nukreiptos į viršų**. Pritvirtinkite jį **2 ilgais varžtais** (įtraukti) ir **elektriniu atsuktuvu arba Phillips atsuktuvu**.

Pirmaisia įsukite viršutinį varžtą **maždaug iki pusės**, tada visiškai įsukite apatinį varžtą ir galiausiai priveržkite viršutinį varžtą.

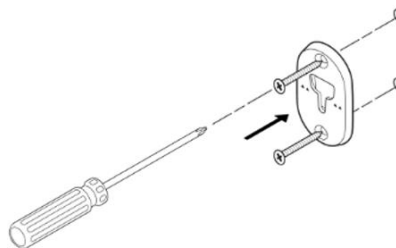

4

Pradurkite **maitinimo kabelį** per skylę laikiklio gale ir prijunkite jį prie garsiakalbio.

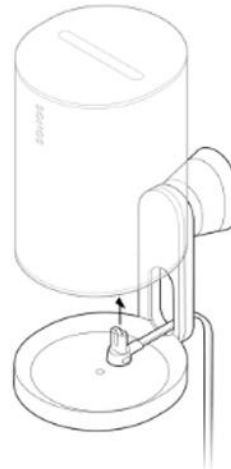

5

Pasukite **garsiakalbį 180°**, kad varžto skylė būtų nukreipta į viršų. Pritvirtinkite garsiakalbį prie laikiklio naudodami **1 trumpą garsiakalbio varžtą** (įtrauktas į komplektą).

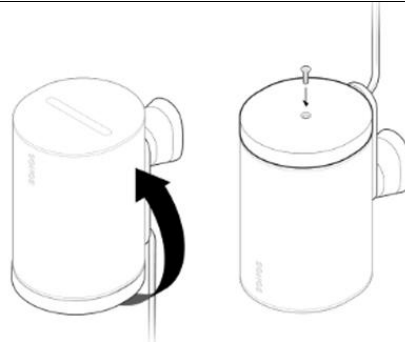

6

Suderinkite **laikiklį su skylė konsolėje**, tada **pastumkite** jį žemyn ir **pritvirtinkite**. Prieš paleidžiant garsiakalbį, patikrinkite, ar **laikiklis ir garsiakalbis yra tvirtai pritvirtinti**.



7

Norėdami nustatyti **optimalų garso kryptį**, atrakinkite garsiakalbį, pasukdami **laikiklio fiksavimo žiedą 90° prieš laikrodžio rodyklę**.

Nustatykite garsiakalbį į norimą padėtį, tada pasukite **fiksavimo žiedą 90° pagal laikrodžio rodyklę**, kad jį užfiksuotumėte.



Techniniai duomenys

GARSO

Stiprintuvas Trys D klasės skaitmeniniai stiprintuvai.

Aukšto dažnio garsiakalbis Du kampuoti aukšto dažnio garsiakalbiai užtikrina aiškų ir tikslų aukšto dažnio atsaką, tuo pačiu užtikrinant atskirą kairiojo ir dešiniojo kanalo suvokimą.

Žemų dažnių garsiakalbis Vienas vidurinių dažnių garsiakalbis užtikrina tikslų vidurinių dažnių balso atkūrimą ir gilų, sodrų bosą.

Stereo pora Paversti du garsiakalbius atskirais kairiuoju ir dešiniu juoju kanalais, kad gautumėte platesnį ir pilnesnį stereo garsą.

Namų kinas Pridėkite du **Era 100 arba Era 100 SL** garsiakalbius kaip erdvinio garso garsiakalbius, kad galėtumėte mėgautis tikru erdvinio garso patirtimi.

Reguliuojamas ekvalaizeris Naudokite „**Sonos**“ programėlę, kad reguliuotumėte žemus, aukštus tonus ir garsumą.

„Trueplay™“ Ši programinė įranga išmatuoja kambario akustiką ir tiksliai sureguliuoja ekvalaizerį. Suderinama su „**iOS**“ ir „**Android**“ įrenginiais.

MAITINIMAS / PRIJUNGIMAS

Wi-Fi Naudojant „**Sonos S2**“ programėlę: jungiasi prie „Wi-Fi“ su bet kuriuo maršrutizatoriumi, palaikančiu **802.11a/b/g/n/ac/ax** standartą **2,4 arba 5 GHz dažnių** juostoje.

„Bluetooth „**Bluetooth 5.3**“ palaiko garso transliaciją iš bet kurio „Bluetooth“ įrenginio. Norėdami susieti savo įrenginį, paspauskite „**Bluetooth**“ mygtuką.

Maitinimas Automatinis perjungimas **100–240 V ~ 50–60 Hz, 1 A kintamosios srovės universalus jėjimas.**

USB-C prievadas	Vienas USB-C prievadas. <ul style="list-style-type: none"> • Prijunkite garso šaltinį naudodami aux kabelį ir „Sonos Line-In“ adapterį. • Prijunkite maršrutizatorių naudodami Ethernet kabelį ir „Sonos Combo“ adapterį. (Priedai parduodami atskirai.)
Procesorius	1,4 GHz keturių branduolių A-55 procesorius.
Atmintis	1 GB SDRAM 8 GB NV atminties
Sonos S2	Nustatykite ir valdykite naudodami naujausios kartos „Sonos“ programėlę.
Linijos įvestis	Naudokite „Sonos“ linijos įvesties adapterį , kad prijungtumėte įrenginius per 3,5 mm garso linijos įvesties jungtį (adapteris parduodamas atskirai).
„Apple AirPlay 2“	Veikia su „AirPlay 2“ „Apple“ įrenginiuose, kuriuose įdiegta „iOS 11.4“ ar naujesnė versija.
DUOMENYS / MATMENYS	
Matmenys (A × P × G)	7,18 × 4,72 × 5,13 colių / 182,5 × 120 × 130,5 mm
Svoris	4,85 lb / 2,2 kg
Darbinė temperatūra	32° iki 104° F / 0° iki 40° C
Laikymo temperatūra	Laikymo temperatūra
Atsparumas drėgmei	Sukurta taip, kad atlaikytų didelę drėgmę, pvz., vonios kambaryje, kuriame veikia dušas. (<i>Nėra atspari vandeniui ar vandeniui.</i>)
Produkto apdaila	Balta su balta tinklele; juoda su juoda tinklele

Svarbi saugos informacija

1. Perskaitykite šias instrukcijas.
2. Išsaugokite šias instrukcijas.
3. Laikykitės visų įspėjimų.
4. Laikykitės visų instrukcijų.
5. Nenaudokite šio įrenginio šalia vandens.
6. Valykite tik sausa, minkšta šluoste. Buitiniai valikliai ar tirpikliai gali pažeisti „Sonos“ produktų paviršius.
7. Neuždenkite ventiliacijos angų. Įrenginį montuokite pagal gamintojo instrukcijas.
8. Nestatykite prietaiso šalia šilumos šaltinių, pvz., radiatorių, šildytuvų, krosnių ar kitų šilumą skleidžiančių prietaisų.
9. Apsaugokite maitinimo laidą nuo pažeidimų, ypač kištuko, lizdo ir vietos, kur jis išeina iš prietaiso.
10. Naudokite tik gamintojo rekomenduojamus priedus ar priedus.
11. Išjunkite prietaisą iš elektros tinklo per audras arba jei jo ilgą laiką nenaudosite.
12. Šiame produkte nėra jokių dalių, kurias galėtų remontuoti vartotojas. Neatidarykite, neišardykite, nbandykite remontuoti ar keisti jokių komponentų. Visus remonto darbus patikėkite kvalifikuotiems „Sonos“ techninio aptarnavimo darbuotojams. Techninė priežiūra reikalinga, jei prietaisas buvo kokiu nors būdu pažeistas, pvz., jei maitinimo laidas ar kištukas yra pažeisti, jei į prietaisą buvo išsiliejęs skystis ar į jį pateko svetimkūniai, jei prietaisas buvo veikiami lietaus ar drėgmės, jei jis neveikia tinkamai arba jei buvo numestas.
13. Maitinimo kištukas turi būti lengvai pasiekiamas, kad prietaisą būtų galima greitai atjungti nuo maitinimo šaltinio.
14. Įspėjimas: siekiant sumažinti gaisro ar elektros smūgio pavojų, neleiskite, kad prietaisas būtų veikiami lietaus ar drėgmės.
15. Neleiskite, kad įrenginys būtų veikiami lašėjančio ar pusrslų vandens, ir nestatykite ant jo skysčiais pripildytų daiktų, pvz., vazų.
16. Šis prietaisas su išoriniais prietaisais turi būti jungiamas naudojant ekranuotą kabelį, kad būtų laikomasi FCC radijo emisijos ribų.