

Era 100 SL

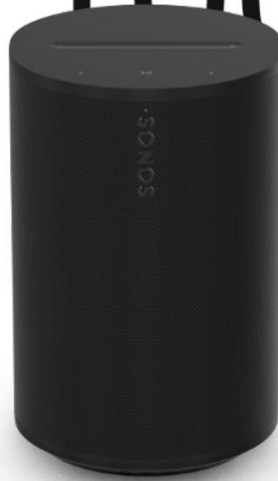

Guides > Era 100 SL



Áttekintés

Kompakt intelligens hangszóró, amelynek hangja betölti az egész szobát

- Kompakt kialakítása miatt remekül elfér egy polcon, konyhai pulton, éjjeliszekrényen, vagy akár falra vagy állványra is felszerelhető.
- Rugalmas csatlakozás Wi-Fi, Bluetooth® és USB-C line-in segítségével.
- Egyszerű vezérlés a Sonos alkalmazás vagy az intuitív érintőképernyős vezérlők segítségével.
- Párosítson két Era 100 SL hangszórót még szélesebb hangtér érdekében, vagy használjon kettőt hátsó hangszóróként a legújabb Sonos soundbarokkal.
- Ha készen áll az Era 100 SL hozzáadására a rendszeréhez, tekintse meg **a Beállítások részt**.



Vezérlés és világítás



Hangerő-vezérlés

- **Hangerő növelése** (jobbra csúsztatással vagy a + gombra kattintással)
- **Hangerő csökkentése** (balra csúsztatással vagy a – gomb megnyomásával)

Megjegyzés: Zene lejátszása közben tartsa lenyomva a **+** vagy **–** gombot a hangerő gyors megváltoztatásához.



Lejátszás/szünet

- Nyomja meg egyszer a **lejátszás vagy a szüneteltetéshez**.
- Hosszan nyomva tartva **hozzáadhatja a másik szobában lejátszott zenét**.



Következő/Előző szám

- Nyomja meg a **>** gombot a következő számra való átugráshoz.
- Nyomja meg a **<** gombot a korábbi számra való visszatéréshez.

Megjegyzés: Rádióállomás hallgatása közben nem lehet előre vagy visszaugrani.



Állapotjelző fény

Jelzi a készülék **Wi-Fi-hez** való csatlakozását, jelzi a **hangerő csökkentését** és **figyelmeztet a hibákra**

Csatlakozópanel



1

Bluetooth gomb

- **Tartsa lenyomva**, hogy új eszközt párosítson.
- **Nyomja meg egyszer** a újra csatlakozáshoz.

2

USB-C port

A **USB-C** port a **Sonos Line-In adapter** vagy a **Combo adapter** (külön megvásárolható) segítségével **line-in és Ethernet csatlakozásra** szolgál.

Nem a hangszóró áramellátására szolgál, és **nem szabad más eszközök töltésére használni**.

- **Ethernet:** Használja a Sonos Combo adaptert és az Ethernet kábelt az Era 100 SL hangszóró közvetlen csatlakoztatásához a routeréhez, ha vezetékes kapcsolatot szeretne használni (hasznos, ha a Wi-Fi-je instabil).
 - **Line-in:** Használja a Sonos Line-In adaptert vagy a Combo adaptert lemezjátszó, CD-lejátszó vagy más eszköz csatlakoztatásához.
-

Válassza ki a helyet

A hangszórót szinte bárhová elhelyezheti. A legjobb teljesítmény érdekében néhány ajánlást adunk:

- **Az Era 100 SL** úgy lett kialakítva, hogy bárhol erőteljes hangzást biztosítson. A **Trueplay™** funkció automatikusan hozzáigazítja a hangzást a hangszóró elhelyezkedéséhez és az éppen hallgatott tartalomhoz.
- Ha **az Era 100 SL** hangszórót fal mellé vagy polcra helyezi, hagyjon legalább **1 hüvelyk (2,5 cm)** szabad teret a hangszóró hátsó része mögött a legjobb teljesítmény érdekében.
- Ha **az Era 100 SL** hangszórókat **hátsó surround hangszóróként** használja, hagyjon legalább **8" (203 mm)** szabad teret minden hangszóró körül.

Bluetooth párosítás

1. Kapcsolja be a **Bluetooth funkciót** a készülék beállításában.
2. Tartsa lenyomva a hangszóró hátulján található **Bluetooth gombot**, amíg hangjelzést nem hall, majd engedje fel a gombot.
A állapotjelző kék színnel villogni kezd, amikor a hangszóró készen áll a párosításra.
3. A Bluetooth beállítások elérhető eszközök listájából válassza ki **az Era 100 SL-t**.
A mobil eszköz a következő használatkor automatikusan csatlakozik.

Line-in

Csatlakoztasson egy hangberendezést, például projektort, CD-lejátszót vagy lemezjátszót (beépített phono előerősítővel) bármely **Sonos** termékhez, amely rendelkezik **line-in porttal** (Era 100 SL, Era 300, Era 100, Amp vagy Port).

Ezután lépjen az alkalmazásban a  → **Line-in menüpontra**, válassza ki a forrást, és indítsa el a lejátszást.

Megjegyzés:

Az **Era 100 SL, Era 300 és Era 100** modellekhez **Sonos Line-In adapter vagy Combo adapter** szükséges (külön kaphatók).

Más termékekhez eltérő típusú line-in adapterre lehet szükség, a hangforrástól függően.

Trueplay™

A **Trueplay** hangbeállítás méri, hogyan verődik vissza a hang a szobában lévő falakról, bútorokról és egyéb felületekről, majd automatikusan hangolja be a **Sonos** hangszórót, hogy a lehető legjobb hangzást biztosítsa, függetlenül attól, hogy hova helyezi.

A beállítás során válassza ki a **Trueplay** opciót, amely leginkább megfelel Önnek és a helyiségének.

Ha a hangolást később szeretné elvégezni, kövesse az alábbi lépéseket:

1. Lépjen a **Beállítások**  menüpontra.
2. Válassza ki a hangolni kívánt terméket.
3. Válassza a **Trueplay lehetőséget**.

Stereo pár beállítása

Párosítson két **Sonos** hangszórót ugyanabban a szobában a még szélesebb sztereó élmény érdekében.

Az egyik hangszóró a **bal csatornát**, a másik pedig a **jobb csatornát** fogja szolgálni.

Megjegyzés:

A sztereó párban lévő **Sonos** hangszóróknak azonos típusúnak kell lenniük.

1. Helyezze a hangszórókat **8–10 láb** távolságra egymástól.
Kedvenc hallgatói helyzete legyen **8–12 láb** távolságra a párosított hangszóróktól – a kisebb távolság kiemeli a basszust, a nagyobb távolság javítja a sztereó teret.
2. Nyissa meg a **Sonos** alkalmazást, és lépjen a **Beállítások**  menüpontra.
3. Válassza ki az egyik terméket, amelyet sztereó párban szeretne használni.
4. Válassza a **Sztereó pár beállítása** lehetőséget a beállítási folyamat elindításához.

Surround hangszórók beállítása

Két **Sonos** hangszórót (ugyanazon modell) vagy **egy Sonos Amp-et** és kedvenc más márkájú hangszóróit könnyedén átalakíthatja különálló **bal és jobb csatornává** otthoni moziterméhez.

1. Helyezze mindegyik surround hangszórót körülbelül **3 méterre** kedvenc hallgatói helyétől, és irányítsa őket a ülőhely felé.
2. Lépjen a **Beállítások**  menüpontba.
3. Válassza ki a **soundbarral** rendelkező szobát, majd válassza a **Surround hangszórók hozzáadása** lehetőséget a beállítás megkezdéséhez.

Megjegyzés:

Ha helyette szobákat csoportosít vagy sztereó párost hoz létre, a surround hang nem lesz elérhető.

Surround hang beállítások

A beállítás során a **surround hang a helyiségéhez** lesz **optimalizálva**. A következő beállítások módosíthatók:

Surround hangszórók	Kapcsolja be vagy ki a surround hangot.
TV szint	Állítsa be a surround hangszórók hangerejét a TV hangjához.
Zene szint	Állítsa be a surround hangszórók hangerejét a tévékészülék hangjához.
Zene lejátszása	Ambient (finom) vagy Full (hangosabb, teljes tartomány) . Nem vonatkozik a Dolby Atmos Music lejátszására.

Termékbeállítások

A **Sonos** termékeket az Ön környezetéhez igazíthatja.

1. Lépjen a **Beállítások**  menüpontra.
2. Válassza ki a terméket.

Szoba neve	Ha a hangszórót másik helyiségbe helyezi át, a helyiség nevét a Beállítások menüben módosíthatja.
-------------------	--

(nem elérhető a Sonos Era 100, Era 300 vagy hordozható termékek esetében)

Wi-Fi kikapcsolása

A hangszóró Wi-Fi-jét kikapcsolhatja, ha **az Ethernet-kábellel** csatlakozik a hálózathoz. Ez csökkenti az energiafogyasztást és javíthatja a vezetékes hangszórók kapcsolatát. Az **Amp** és **Port** termékek esetében a Wi-Fi kikapcsolása csökkentheti a készülék belső hőmérsékletét, ha azok rackben vagy egymás felett vannak elhelyezve.

Megjegyzés: Az Era 100 és Era 300 készülékeknél a Wi-Fi kikapcsol, ha a **Sonos Combo adaptert** Ethernet-kábellel csatlakoztatja.

EQ

A **Sonos** termékek előre beállított ekvalizer beállításokkal rendelkeznek. A hangbeállításokat (**basszus, magas hangok vagy hangerő**) saját igényeinek megfelelően módosíthatja.

Trueplay

A **Trueplay** funkció a hangot a helyiséghez és a lejátszott tartalomhoz igazítja. A hordozható termékek automatikusan beállíthatók.

Hangerősség-korlátozás

Beállíthatja a **maximális hangerőt minden helyiséghez**.

Állapotjelző

Jelzi a hangszóró **Wi-Fi**-hez való csatlakozását, jelzi a hangerő csökkentését és figyelmeztet a hibákra.

Megjegyzés: Ha a fény zavarja, a **Beállítások** menüben kikapcsolhatja.

Érintésvezérlés

A hangszóró érintésvezérlését kikapcsolhatja.
Ez akkor hasznos, ha például **gyermekek vagy háziállatok** véletlenül megváltoztatják a lejátszást vagy a hangerőt.

(csak hordozható termékek esetén)

Akkumulátor kímélés

Az akkumulátor élettartamának meghosszabbítása érdekében beállíthatja, hogy a hordozható hangszóró **automatikusan kikapcsoljon, ahelyett, hogy alvó módba váltana**.
Ez az opció csak a hangszóró bekapcsolása után jelenik meg a **Sonos** alkalmazásban.

(Sonos termékek, amelyek támogatják a line-in funkciót)

Line-in

Ha egy **Sonos** termékhez audioeszköz (például projektor, lemezjátszó, sztereó vagy más eszköz) van csatlakoztatva, a következő beállításokat módosíthatja:

- **Forrás neve:** Válasszon nevet a line-in-en keresztül csatlakoztatott eszköznek.
 - **Forrás szintje:** Állítsa be a line-in bemenet hangerejét, ha az alapértelmezett hangerő túl alacsony vagy torz.
 - **Hangkésleltetés:** Adjon hozzá késleltetést a line-in forrás és a Sonos hangszórók között, hogy csökkenjen a hangproblémák valószínűsége a hangszórócsoporton történő lejátszáskor.
 - **Automatikus lejátszás:** Válassza ki azt a szobát, ahol a line-in hang automatikusan elinduljon, amikor a Sonos jelet észlel a line-in porton.
-

Zónák

A zónák beállítása lehetővé teszi, hogy nagy területeket töltsön meg hanggal.

A zóna egy új, félig állandó konfiguráció a rendszer több hangszórójához. A zónák lehetnek egy szoba, egy szoba fele vagy akár több szoba egy házban vagy épületben.

Jelenleg a következő termékeket lehet hozzáadni a zónához a **Sonos** alkalmazásban: Amp Multi, Era 100, Era 100 Pro, Era 100 SL, Five, One és One SL.

Azon zónához, amely csak egy **Amp Multi-t** tartalmaz, hozzáadhat egy mélynyomót is.

A zóna létrehozása után az abban található összes termék úgy működik, mintha egyetlen eszköz lenne.

Ez megkönnyíti a tartalom lejátszását az összes hangszórón ugyanabban a helyiségben, ahelyett, hogy azonos névvel (pl. **Konyha, Konyha 2, Konyha 3**) nevezné el őket, majd csoportosítaná őket.

Egy zónába legfeljebb **16 terméket** adhat hozzá.

Egy erősítő bármelyik kimenete **1 terméként** számít.

A rendszer legfeljebb **32 terméket vagy zónát** tartalmazhat.

A zónák használatának legjobb élményéhez javasoljuk, hogy minden Sonos termékhez **vezetékes internetkapcsolatot** állítson be.

Ha vezeték nélküli (**Wi-Fi**) kapcsolatot használ, javasoljuk, hogy legfeljebb **6 terméket** adjon hozzá **egy zónához**.

A kimenet kiválasztásával ideiglenesen csoportosíthatja a különböző zónákat és hangszórókat.

A csoportosítás megszüntetése után a zónák változatlanok maradnak.

Zóna beállítása

A zóna lehet egy szoba, egy szoba fele vagy akár több szoba is.

1. Lépjen a **Beállítások**  menüpontra.
2. Válassza ki a kompatibilis helyiséget, hordozható eszközt vagy fejhallgatót.
3. Válassza a **Termékek lehetőséget**, majd a **+ Zóna beállítása lehetőséget** a kezdéshez.

A hangszórók addig maradnak a zónában, amíg azt a **Beállítások** menüben a **Zóna módosítása** vagy a **Zóna elválasztása** opcióval nem módosítja.

Zónák kezelése, szerkesztése és elválasztása

A zóna létrehozása után megváltoztathatja a zónában található hangszórókat, vagy teljesen eltávolíthatja a zónát.

1. Lépjen **a Beállítások** menübe, és válassza ki a zónát.
2. **A Termékek** részben válassza **a Zóna szerkesztése** (hangszórók hozzáadása vagy eltávolítása) vagy **a Zóna leválasztása** (a zónában lévő összes hangszóró leválasztása) lehetőséget.

A zónában található hangszórók azonosítása

Ha nem emlékszik, mely hangszórók vannak a zónában, ellenőrizheti **a rendszer beállításai**ban.

Válassza ki a zónát, és jelenítsen meg **egy terméklistát**.

Az alkalmazásban a zónában lévő hangszórók neve mellett **hangszóró ikon** látható.

Ha rákattint, a hangszóró rövid hangot ad, és a LED-ek villogni kezdenek, hogy könnyen azonosíthassa a fizikai elhelyezkedését.

Kiegészítők

Találja meg a **Sonos** rendszeréhez ideális kiegészítőket, amelyek úgy lettek kialakítva, hogy tökéletesen illeszkedjenek a Sonos termékeihez.

A **Sonos-kompatibilis állványok, fali tartók, töltők és kábelek** teljes választékát a weboldalunk **Kiegészítők** részében találja.

Era 100 állvány

Az **Era 100 SL** és a **Sonos Era 100** számára speciálisan tervezett állvány biztonságosan tartja a hangszórót a helyén.

- **Fix magasság**, ideális otthoni mozitermi surround hangszórókhöz.
- **Egyszerű szerelés.**
- **A lábazatban található csatorna** elrejtí a hangszóró tápkábelét, így a kábelek könnyen elvezethetők.

Megjegyzés:

A Sonos-kompatibilis állványok, fali tartók és kábelek teljes választékát a weboldalunkon, az „**Kiegészítők**” menüpont alatt találja.

A csomag tartalma

Minden **Sonos Era 100 állvány** csomag tartalma:

- 1 állványalapot
- 1 állványoszlopot
- 1 hangszóró-platformot
- 1 állványoszlop fedél
- szerelőkészlet **3 csavarral** (2 hosszú, 1 rövid) és **1 alátéttel**

Megjegyzés: A Sonos hangszórók külön kaphatók.

Szükséges eszközök

- **keresztcsavarhúzó**

Az állvány felszerelése

Vegye ki az összes alkatrészt a csomagolásból, és helyezze az alapot a csomagolás nyílásába a további lépésekhez.

1

Vezesse át **az Era 100 SL vagy a Sonos Era 100** kábelének végét (amely a hangszóróhoz csatlakozik) az állvány alapjának nyílásán és a oszlop csatornáján.

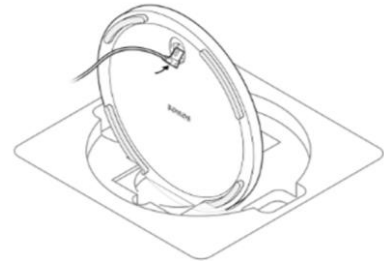

Figyelem: Ez az állvány kizárólag **Era 100 SL és Sonos Era 100** készülékekkel használható.

2

Helyezze a talpat úgy, hogy **az igazító csapok befelé nézzenek**. Ezután igazítsa **a állvány oszlopát az alaphoz** az igazítócsapok segítségével.

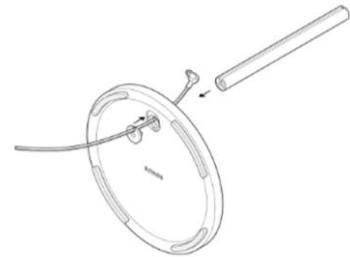

3

Rögzítse az alapot (az alátéttel együtt) az állvány oszlopához **1 hosszú csavarral** (a csomagban található) és **egy keresztfejű csavarhúzóval**. Győződjön meg arról, hogy **a kábel továbbra is szabadon mozoghat**.

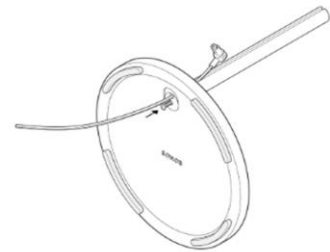

4

Az igazítócsapok segítségével helyezze **a hangszóró platformját** az állvány oszlopára. Ezután rögzítse a **másik hosszú csavarral** (a csomag része) az oszlophoz.

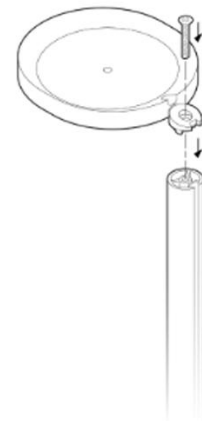

5

Vezesse a **tápkábelt** felfelé a hangszóróhoz, és csatlakoztassa. Ezután a kábelt gondosan nyomja be a **tartóoszlop kábelcsatornájába**, felülről lefelé haladva.



6

Rögzítse a **hangszórót a platformhoz a rövid csavarral** (a csomag része).



7

Helyezze a **tartóoszlop fedelét** a tartóoszlop tetejére, hogy **eltakarja a tápkábelt**.



8

Csatlakoztassa a hangszórót **az elektromos aljzathoz**, és a felesleges kábelt helyezze el **az állvány talpa alatt**.

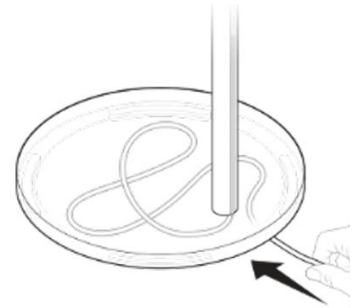

Era 100 fali tartó

- **Egyszerűen felszerelhető tartó** az Era 100 és Sonos Era 100 SL készülékekhez.
- Tartja a hangszóró súlyát és **biztonságosan a helyén tartja**.
- Lehetővé teszi a portok, gombok és érintőképernyős vezérlők elérését, miközben a **hangszóró kábelét is áttekinthetően vezeti**.
- Lehetőség van a hangszóró pozíciójának beállítására **a legjobb hangzás** érdekében.

Fontos:

Ez a tartó **az Era 100 és a Sonos Era 100 SL** készülékekhez készült, **függőleges helyzetben való** használatra, mivel a hangszóró akusztikai és vezeték nélküli teljesítménye a standard asztali elhelyezéshez lett optimalizálva.

A csomag tartalma

Minden **Era 100 és Sonos Era 100 SL falra szerelhető tartó** csomag tartalma:

- 1 fali tartót
- 1 szerelőkonzolt
- 2 gipszkarton rögzítő
- szerelőkészlet **3 csavarral** (2 hosszú csavar a konzolhoz, 1 rövid csavar a hangszóróhoz)

Megjegyzés: A Sonos hangszórók külön kaphatók.

Szükséges eszközök

- **ceruzka**
- **vízmérték**
- **keresztcsavarhúzó**

A fali tartó felszerelése

1

Helyezze a **szerelőkonzolt** a falra, és **vízmérték** segítségével ellenőrizze, hogy egyenes-e. Jelölje meg a csavarok helyét, majd vegye le a konzolt.

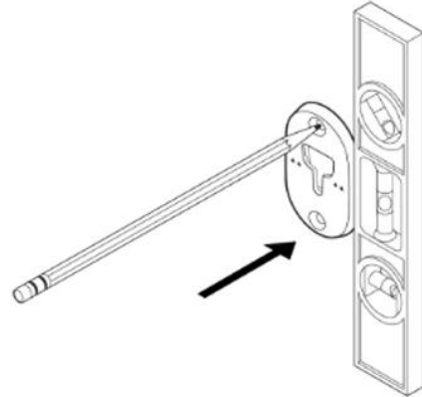

2

Ha gipszkartonba való rögzítőelemeket használ, **5/16"** fúróval fúrjon **2 vezető lyukat**, kezdje a felső lyukkal. Ezután helyezze be a rögzítőelemeket a gipszkartonba. *(Ne használjon rögzítőelemeket, ha fába vagy műanyagba fúr.)*

Ha nem használ horgonyokat, keresse meg **a falban lévő oszlopot**, és fúrjon vezető lyukakat egy **9/64"** fúróval.

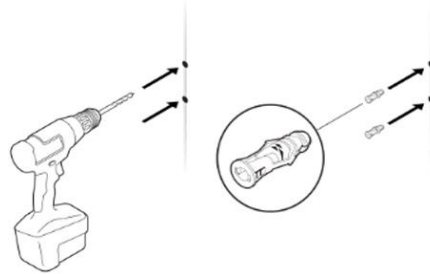

3

Helyezze a konzolt a falhoz úgy, hogy **a nyilak felfelé mutassanak**. Rögzítse **2 hosszú csavarral** (a csomagban található) és **elektromos csavarhúzóval** vagy **keresztcsavarhúzóval**.

Először csavarja be a felső csavart **körülbelül félig**, majd csavarja be teljesen az alsó csavart, és végül húzza meg a felső csavart.

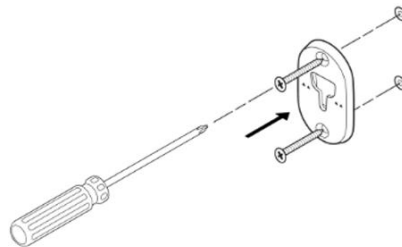

4

Vezesse át a **tápkábelt** a tartó hátulján található nyíláson, és csatlakoztassa a hangszóróhoz.

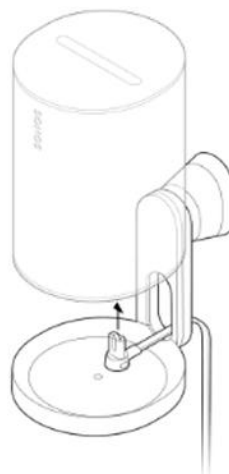

5

Forgassa el a **hangszórót 180°-kal**, hogy a csavarnyílás felfelé nézzen. Rögzítse a hangszórót a tartóhoz **1 db rövid hangszórócsavarral** (a csomagban található).

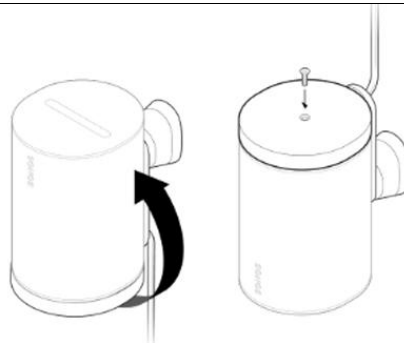

6

Igazítsa a **tartót a konzol nyílásához**, majd **tolja lefelé és rögzítse a helyén**. Mielőtt elengedné a hangszórót, ellenőrizze, hogy a **tartó és a hangszóró is szilárdan rögzültek-e**.



7

Az optimális hangirány beállításához oldja ki a hangszórót a **rögzítőgyűrű 90°-os** elforgatásával a **tartóban az óramutató járásával ellentétes irányba**.

Állítsa be a hangszórót a kívánt helyzetbe, majd forgassa el a **rögzítőgyűrűt 90°-kal az óramutató járásával megegyező irányba**, hogy rögzítse.

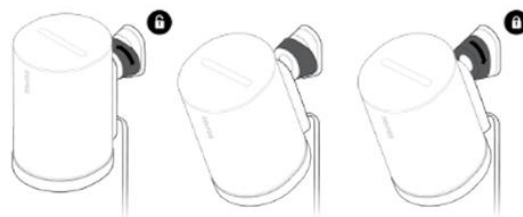

Műszaki adatok

AUDIO

Erősítő

Három Class-D osztályú digitális erősítő.

Magas hangszóró (tweeter)

Két ferde magas hangszóró tiszta és pontos magas frekvenciás hangzást biztosít, miközben elkülöníti a jobb és bal csatornát.

Mélyhangszóró (woofer)

Egy középső basszus hangszóró biztosítja a középső hangfrekvenciák hűséges lejátszását, mély és gazdag basszussal együtt.

Stereo pár

A két hangszórót külön bal és jobb csatornává alakíthatja a szélesebb és teltebb sztereó hangzás érdekében.

Házi mozi

Adjon hozzá két **Era 100** vagy **Era 100 SL** hangszórót surround hangszóróként az igazi térhatású hangélményért.

Beállítható EQ

A **Sonos** alkalmazás segítségével beállíthatja a basszust, a magas hangokat és a hangerőt.

Trueplay™

Ez a szoftver méri a szoba akusztikáját, majd finoman hangolja az ekvalizert. Kompatibilis **iOS** és **Android** eszközökkel.

TÁPELLÁTÁS / CSATLAKOZÁS

Wi-Fi

Sonos S2 alkalmazás használatával: Bármely **802.11a/b/g/n/ac/ax** szabványt támogató útválasztóval csatlakozik a **2,4 vagy 5 GHz-es** sávban.

Bluetooth

A **Bluetooth 5.3** támogatja az audio streamelést bármely Bluetooth-kompatibilis eszközről. Nyomja meg a **Bluetooth** gombot a készülék párosításához.

Tápellátás

Automatikus átkapcsolás **100–240 V ~ 50–60 Hz, 1 A AC univerzális bemenet.**

USB-C port	Egy USB-C port. <ul style="list-style-type: none"> • Csatlakoztassa az audioforrást az aux kábellel és a Sonos Line-In adapterrel. • Csatlakoztassa a routert egy Ethernet-kábellel és egy Sonos Combo adapterrel. (A kiegészítők külön kaphatók.)
CPU	1,4 GHz A-55 négymagos processzor.
Memória	1 GB SDRAM 8 GB NV tárhely
Sonos S2	Beállítás és vezérlés a legújabb generációs Sonos alkalmazással.
Line-in	A Sonos Line-In adapter segítségével 3,5 mm-es audio line-in bemeneten keresztül csatlakoztathatja eszközeit (az adapter külön kapható).
Apple AirPlay 2	Működik az AirPlay 2-vel az iOS 11.4 vagy újabb verziójú Apple-eszközökön.
RÉSZLETEK / MÉRTEK	
Méret (H × Sz × M)	7,18 × 4,72 × 5,13 hüvelyk / 182,5 × 120 × 130,5 mm
Súly	4,85 lb / 2,2 kg
Üzemi hőmérséklet	32°–104° F / 0°–40° C
Tárolási hőmérséklet	Tárolási hőmérséklet
Nedvességállóság	Úgy tervezték, hogy ellenálljon a magas páratartalomnak, például a fürdőszobában, ahol folyik a zuhany. <i>(Nem vízálló és nem vízlepergető.)</i>
Termék felületkezelése	Fehér fehér rácsos; fekete fekete rácsos
A csomag tartalma	Sonos Era 100 SL, 6 ft (2 m) tápkábel, Gyors útmutató (Quickstart Guide)

Fontos biztonsági információk

1. Olvassa el ezeket az utasításokat.
2. Őrizze meg ezeket az utasításokat.
3. Tartsa be az összes figyelmeztetést.
4. Tartsa be az összes utasítást.
5. Ne használja ezt a készüléket víz közelében.
6. Csak száraz, puha ruhával tisztítsa. A háztartási tisztítószeres vagy oldószeres károsíthatják a Sonos termékek felületét.
7. Ne takarjon el semmilyen szellőzőnyílást. A készüléket a gyártó utasításainak megfelelően telepítse.
8. Ne telepítse a készüléket hőforrások, például radiátorok, fűtőtestek, tűzhelyek vagy más hőtermelő eszközök közelében.
9. Óvja a tápkábelt a sérülésektől, különösen a csatlakozó, a konnektor és a készülékből kilépő résznél.
10. Csak a gyártó által ajánlott tartozékokat vagy kiegészítőket használja.
11. Vihar esetén vagy ha hosszabb ideig nem használja a készüléket, húzza ki a dugót a konnektorból.
12. Ez a termék nem tartalmaz felhasználó által javítható alkatrészeket. Ne nyissa ki, ne szerelje szét, és ne próbálja megjavítani vagy kicserélni alkatrészeit. Minden szervizelési munkát bízson a Sonos szakképzett szervizszemélyzetére. Szervizelésre van szükség, ha a készülék bármilyen módon megsérült, például ha a tápkábel vagy a csatlakozó megsérült, ha folyadék került a készülékbe vagy idegen tárgyak estek bele, ha a készülék esőnek vagy nedvességnek volt kitéve, nem működik megfelelően vagy leejtették.
13. A hálózati csatlakozónak könnyen hozzáférhetőnek kell lennie, hogy a készüléket gyorsan le lehessen választani az áramellátásról.
14. Figyelem: A tűz vagy áramütés veszélyének csökkentése érdekében ne tegye ki a készüléket esőnek vagy nedvességnek.
15. Ne tegye ki a készüléket csepegő vagy fröccsenő víznek, és ne helyezzen rá folyadékkal töltött tárgyakat, például vázákat.
16. A készülék és a külső eszközök közötti csatlakozásokat árnyékolt kábellel kell megvalósítani, hogy az FCC rádiósugárzási határértékei betartásra kerüljenek.