

AIPER®

AIPER®

РОБОТ ЗА ПОЧИСТВАНЕ НА БАСЕЙНИ РЪКОВОДСТВО ЗА ПОТРЕБИТЕЛЯ

Aiper Чайка 800

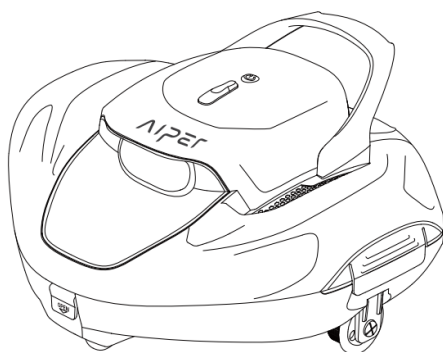

Благодарим ви, че избрахте Aiper.

Присъединили сте се към милионите хора, които вече се доверяват на Aiper, за да се грижат за техните басейни и да се наслаждават на комфорта на идеално чист басейн.

Това ръководство за потребителя ще ви помогне да поддържате вашата почистваща машина за басейни Aiper и да осигурите нейната максимална производителност за много години напред. Моля, отделете няколко минути, за да прочетете това ръководство.

Ако имате някакви въпроси, моля, посетете нашия уебсайт на адрес www.Aiper.com и се свържете с нашия екип за обслужване на клиенти за съдействие или допълнителна

Обслужване на клиенти на Aiper:

Електронна поща: Service@Aiper.com

Facebook: [@AiperOfficial](https://www.facebook.com/AiperOfficial)

Разпространител:

Display Me s. r. o Jeronymova 1460/2 251 01 Riciany, Чешка република

Телефон: +420 739 940 355 E-mail: info@displayme.com

Пълните инструкции можете да изтеглите от www.displayme.com/support, или чрез сканиране на QR кода.



СЪДЪРЖАНИЕ

Важни предпазни мерки за безопасност	4
1. Начало	5
2. Структура	5
3. Спецификации и условия на работа	6
4. Използване на оборудването	7
5. Почистване на филтърната тава	9
6. Поддръжка и съхранение	10
7. Светлинен индикатор	12
8. Съдържание на пакета	13
9. Гаранция	14

Важни предпазни мерки за безо

Моля, прочетете внимателно това ръководство и използвайте оборудването в съответствие с инструкциите. Airer не носи отговорност за повреди или наранявания, причинени от неправилна употреба.

И н с т р у к ц и и :

1. Не използвайте устройството, ако в близост до него има хора или животни.
2. За поддръжка се уверете, че оборудването е изключено, когато го почиствате или не го използвате.
3. Не позволявайте на деца да се возят или да играят върху устройството.
4. Използвайте само оригиналния оторизиран захранващ адаптер.
5. Адаптерният кабел трябва да се сменя само от квалифициран специалист.
6. Когато зареждате, силно се препоръчва да свържете зарядното устройство към пренапрежение.
7. Уверете се, че конекторът за зареждане е напълно сух, преди да започнете да зареждате.
8. По време на зареждане устройството трябва да се съхранява на хладно, добре проветриво място. Клиентите не трябва да претоварват устройството по време на зареждане, тъй като това може да доведе до прегряване или хардуерни неизправности.
9. Не използвайте устройството във вода, тъй като то може да се повреди.
10. Демонтажът (комбинациите) може да се извършва само от сертифицирани специалисти.
съоръжение.
11. Не използвайте оборудването, когато филтрацията на басейна е в действие.
12. Избягвайте да счупите уплътнението на маслото на двигателя, тъй като то съдържа масло. Ако се счупи, може да се получи малък теч на масло в басейна.

1 Въведение

Екологичният робот за почистване на басейни Seagull 800/800B е акумулаторно устройство, което почиства и филтрира водата в басейна, без да има нужда от подмяна.

Прочетете внимателно тези инструкции преди

2 Структура

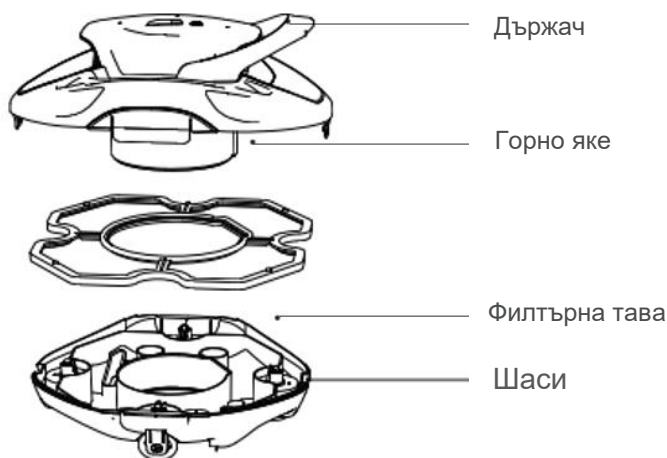

Кука за издърпване



Зарядно устройство



Щетки

3 Спецификации и условия на работа

1.	Размер на басейна: 850 m ² /80m ² , съвместим с басейни с плосък под
2.	Вход за зарядно устройство: 100 ~ 240 V, 50/60 Hz
3.	Изход на зарядното устройство: 12,6 V/1,8 A
4.	Време за зареждане: 2,5 часа
5.	Живот на батерията: до 90 минути
6.	IP рейтинг: IP X8 Водоустойчив
7.	Максимална дълбочина на водата: 3 м

ПРЕДУПРЕЖДЕНИЕ:

За оптимална работа Airer препоръчва оборудването да се използва при следните условия на водата.

▪ • Температура: 10-35 °C (50-95 °F)
▪ • Стойност на pH: 7,0-7,4
▪ • Хлор: Х л о р : максимум 4 ppm
▪ • NaCl: Максимално 5000 ppm

4 Използване на оборудването

4.1 Важни предпазни мерки за безопасност

- a. Този модел е съвместим с басейни с площ до 850 m²/80m².

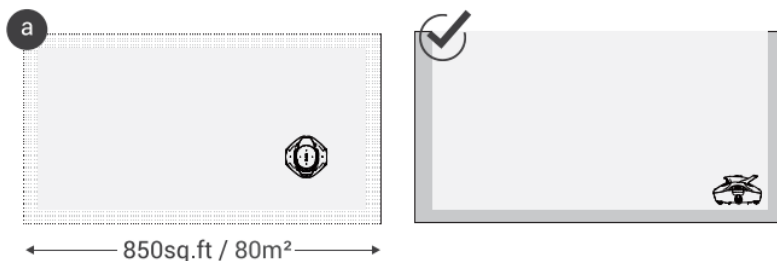

- b. Прикрепете двете включени в комплекта четки към долната част на машината, като поставите всяка четка в отворения отвор и натиснете силно, докато чуete щракване.

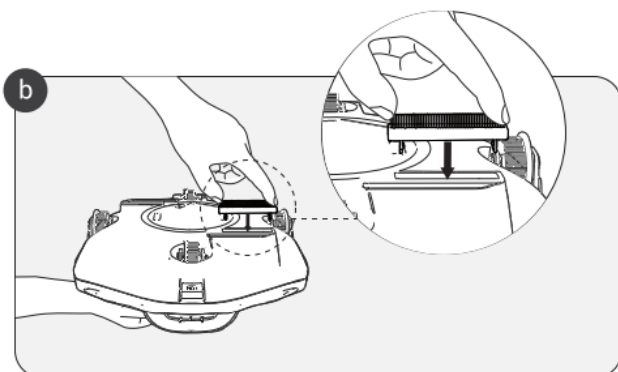

- c. Клиентите трябва да поставят/изтеглят оборудването от басейна с дъното към стената, за да избегнат повреда или надраскване на корпуса на оборудването или стената на б а с е й н а .

- d. Изключвайте устройството след всяка употреба.

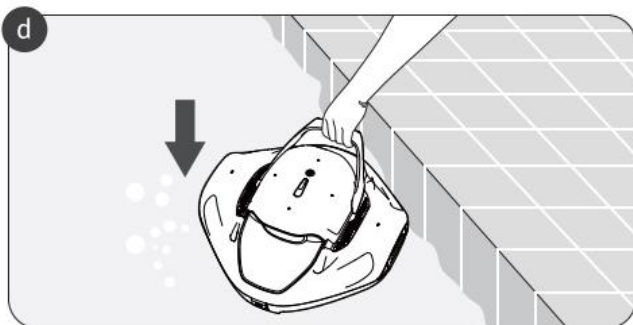

4.2 Зареждане

Заредете устройството напълно преди всяка употреба.

- Изключете устройството преди зареждане.
- Изсушете конектора за зареждане преди зареждане.
- Не оставяйте устройството обърнато, докато го зареждате.
- Зареждане на батерията: светодиодният индикатор мига в синьо.
- Напълно заредена батерия: светодиодният индикатор ще свети в синьо.

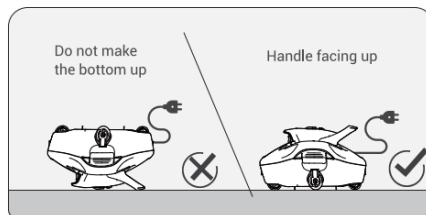
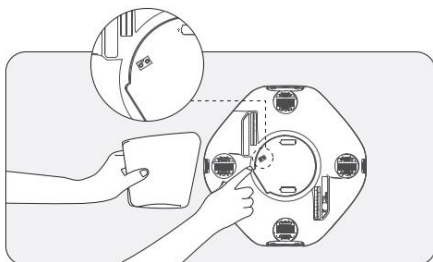

4.3 Работа

- Натиснете и задръжте бутона за захранване, докато светне синята светлина и се чуе звуков сигнал. В рамките на 30 секунди след включването поставете устройството във водата. Устройството ще започне да работи в рамките на няколко

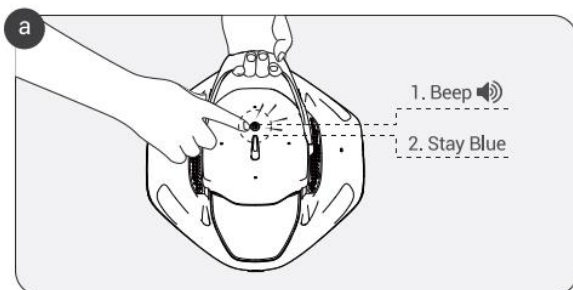

- Когато батерията е разредена, светодиодният индикатор п о д а в а сигнал и мига бавно. червена светлина, преди да спре до стената на б а с е й н а . мига в продължение на 60 секунди, докато устройството с е и з к л ю ч и .

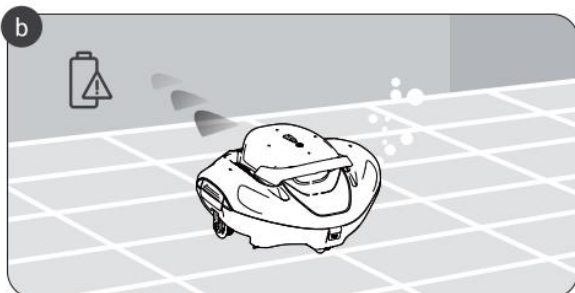

- с. Закрепете прикрепената кука към стълба на басейна и вдигнете устройството от
Вода

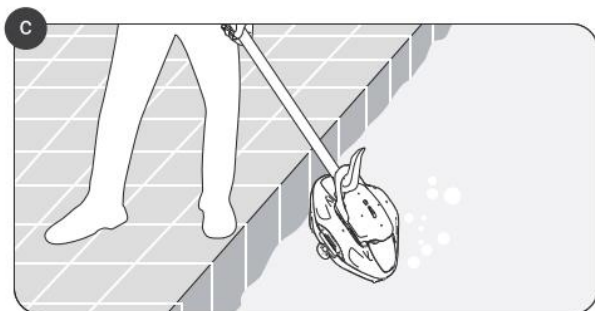

5 Почистете филтърната тава

- а. Повдигнете двете по-малки катарами отпред и гърба на устройството, след което отворете две катарами от страни на устройството.

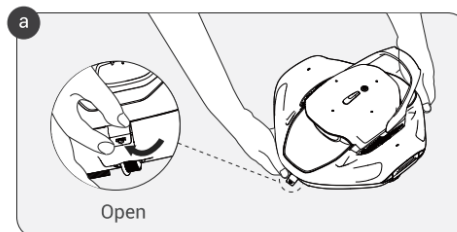

- б. Свалете горния капак на устройството, за да достъп и отстраняване на филтъра. поднос.

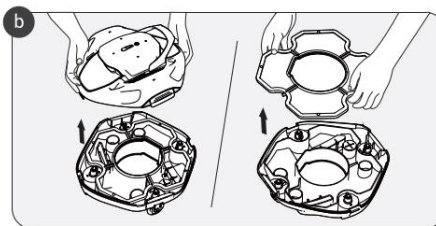

- в. Изпразнете тавата за филтър и долната якето от всички замърсявания и о т л о м к и преди измиване с вода.

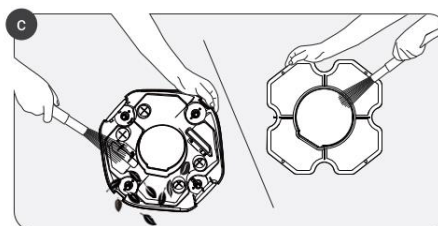

- d. След приключване на почистването поставете поставяне на филтъра и горния и закрепете корпуса, като заключите всички ка върху външното покритие.

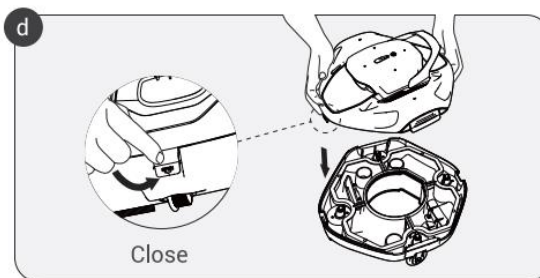

6 Поддръжка и съхранение

- a. Винаги измивайте тавата за филтри веднага след употреба. Непочистената мръсотия може да се втвърди и да блокира или повреди тавата за филтри, което може да затрудни почистването ѝ по-късно.

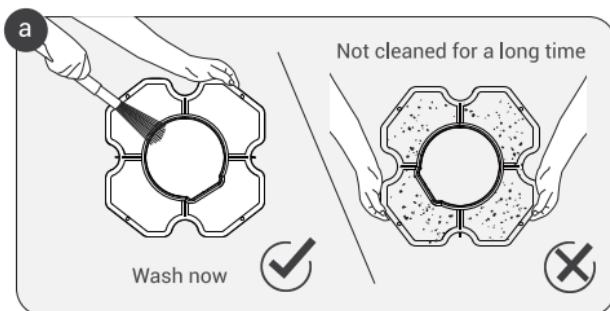

б. Смяна на четките.

- 1) Свалете горния капак на устройството, за да откриете четките.
- 2) С помощта на пръсти или малък инструмент натиснете двете малки заключващи планки, както е показано по-долу.

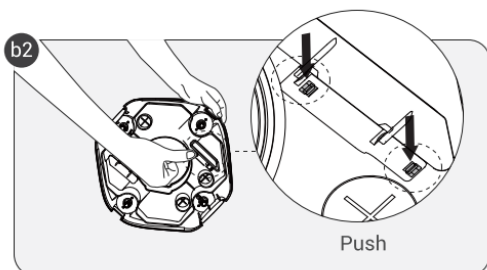
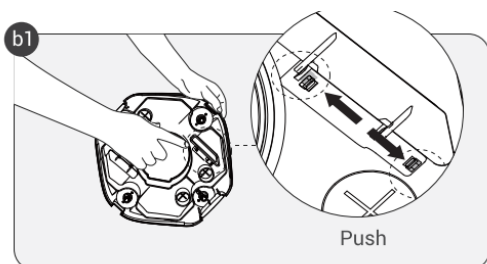

3) Натиснете двете заключващи щанги и извадете четката;

4) Поставете новата четка в отвора в долната част на устройството. Резервните четки не са включени в оригиналната опаковка.

с. Смяна на колелото

- 1) Свалете горния капак на машината и открийте колелата.
- 2) С пръст или с малък инструмент натиснете скобата на колелото, докато се огъне, след което натиснете, за да изскочи колелото.

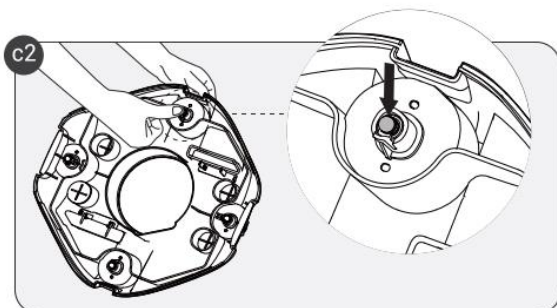
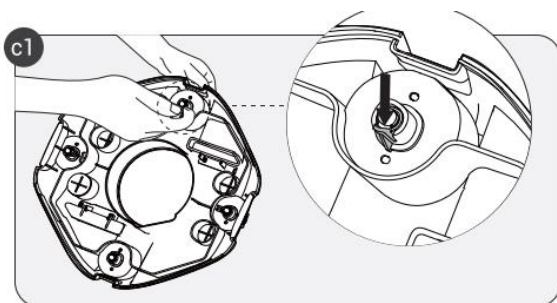

3) Поставете резервното колело от долната част на машината, като го подравните с двата малки отвора на шасито и, ако е необходимо, го завъртите или натиснете, докато щракне на мястото си. Сега колелото трябва да е заключено на място.

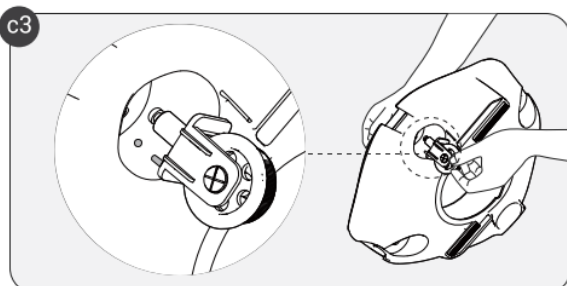

- d. Инструментът трябва да се съхранява на хладно, добре проветриво място, далеч от пряка слънчева светлина.
- e. Ако устройството трябва да се съхранява за по-дълъг период от време, Airer препоръчва да се зарежда на всеки три месеца, за да се запази състоянието на батерията. Уверете се, че използвате само оригиналния оторизиран захранващ адаптер. Ако не зареждате устройството непрекъснато, това може да повлияе на напрежението на батерията и да доведе до риск от токов удар, който може да бъде фатален.

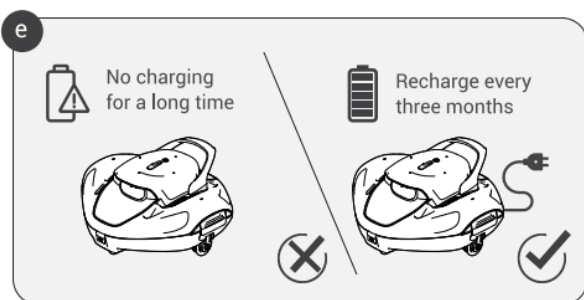

7 Светлинен

НЕ.	Работно състояние	LED индикатор
1	Включено захранване/ ниво на батерията	Пълна синя светлина/сини номера
2	Изключване на захранването	Без светлини
3	Включено (почистване)	Твърда бяла светлина
4	Зареждане	Бавно мигаща синя светлина
5	Напълно заредена	Твърда синя светлина
6	Слаба батерия	Бавно мигаща червена светлина
7	Блокиран ротор	Червени и зелени мигащи светлини
8	Наводняване с вода	Червени и сини мигащи светлини
9	Прекъсване на захранването	Бързи сини светлини

8 Съдържание

НЕ.	Име	Модел	Количество (бр.)
1	Робот	Seagull 800/ 800B	1
2	Зарядно устройство		1
3	Кука за издърпване		1
4	Ръководство за потребителя		1
5	Касети		2
6	Резервно колело		2

9 Гаранция

Този продукт е преминал всички тестове за контрол на качеството и безопасността, проведени от техническия отдел на фабриката.

1. Този продукт има гаранция за батерията и двигателя от датата на закупуване. Гаранционните условия са предмет на законите на с ъ о т в е т н а т а страна.
2. Тази гаранция е невалидна, ако продуктът е бил модифициран, използван неправомерно или ремонтиран от неупълномощено лице.
3. Гаранцията покрива само производствени дефекти и не покрива повреди, причинени от неправилно боравене с продукта от страна на собственика.
4. В случай на рекламация или ремонт в рамките на гаранционния период трябва да се представи номерът на поръчката или фактурата.
5. Това е допълнителна гаранция, предлагана от Aiper Intelligent, LLC., със седалище на адрес 2700 Cumberland Parkway, Suite 350, Atlanta, Georgia 30339, USA. Тази гаранция не засяга свободните средства за защита при несъответствие, които потребителят има срещу продавача съгласно закона.
6. Гаранционен имейл: Service@Aiper.com



Декларация за съответствие (CE)

Можете да поискате EC декларация за съответствие на посочения по-долу адрес:
AIPER INTELLIGENT SARL
24 Avenue du Prado 13006 Marseille 6e Arrondissement, Франция

С настоящото Aiper декларира, че този продукт е в съответствие с всички изисквания на съответните директиви на ЕС 2014/35/EC (LVD); 2014/30/EC (EMC); 2011/65/EC (RoHS)