

# XGIMI AURA

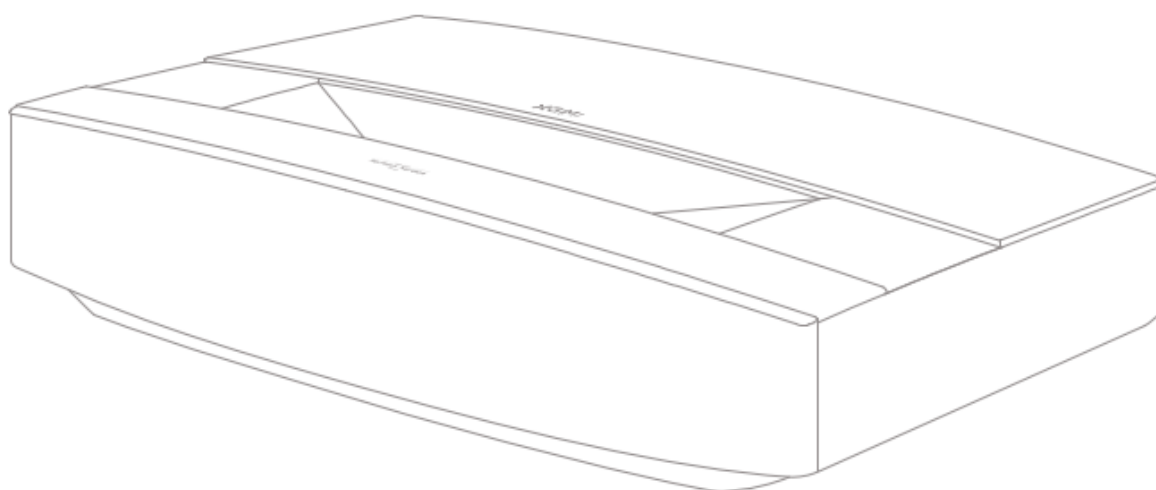

## KORISNIČKI VODIČ

Pažljivo pročitajte upute za proizvod prije uporabe proizvoda

Zahvaljujemo na kupnji i korištenju proizvoda Chengdu XGIMI Technology Co., Ltd. (u daljnjem tekstu "XGIMI Technology" ili "XGIMI"), trebali biste pažljivo pročitati upute za proizvod prije korištenja ovog proizvoda radi vaše sigurnosti i interesa.

XGIMI Technology odriče se svake odgovornosti za bilo kakve osobne ozljede, štetu na imovini ili druge gubitke koji mogu nastati kao rezultat nepravilne ili nesigurne uporabe ovog proizvoda.

O uputama za proizvod (u daljnjem tekstu "upute")

Autorsko pravo na Upute pripada XGIMI Technology.

Zaštitni znakovi i nazivi spomenuti u Uputama pripadaju njihovim odgovarajućim vlasnicima prava.

U slučaju nesukladnosti između sadržaja Uputa i stvarnog proizvoda, stvarni proizvod ima prednost.

Sve primjedbe na bilo koji sadržaj ili klauzulu u Uputama treba prijaviti XGIMI Technology u pisanom obliku u roku od 7 dana nakon kupnje; u suprotnom će se pretpostaviti da se slažete, razumijete i prihvaćate sav sadržaj Uputa.

Google, Android TV i Chromecast built-in zaštitni su znakovi tvrtke Google LLC.

Google asistent nije dostupan na određenim jezicima i u određenim zemljama. Dostupnost usluga razlikuje se ovisno o zemlji i jeziku.

The logo for HDMI, consisting of the letters "HDMI" in a bold, sans-serif font with a registered trademark symbol (®) to the upper right.

#### MULTIMEDIJALNO SUČELJE VISOKE DEFINICIJE

High-Definition Multimedia Interface (HDMI) i HDMI logotip su zaštitni znakovi ili registrirani zaštitni znakovi HDMI-ja Licensing Administrator, Inc.

The logo for DTS HD, featuring the lowercase letters "dts" in a bold, lowercase sans-serif font, followed by "HD" in a larger, bold, uppercase sans-serif font, with a registered trademark symbol (®) to the upper right.

Za DTS patente, pogledajte <http://patents.dts.com>. Proizvedeno prema licenci DTS Licensing Limited. DTS, DTS-HD, DTS Studio Sound i logotip DTS-HD registrirani su zaštitni znakovi ili zaštitni znakovi tvrtke DTS, Inc. Sjedinjene Države i druge zemlje. © 2020 DTS, Inc. SVA PRAVA PRIDRŽANA.

The logo for Dolby Audio, featuring a stylized "D" symbol (two overlapping semi-circles) followed by the words "Dolby Audio" in a sans-serif font.

Proizvedeno prema licenci Dolby Laboratories. Dolby, Dolby Audio i simbol dvostrukog D zaštitni su znaci tvrtke Dolby Laboratories Licensing Corporation.

\* Model: XM03A

\* XGIMI Technology zadržava pravo tumačenja i izmjena Uputa

## Što je uključeno



XGIMI AURA

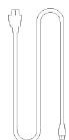

Kabel za napajanje



Daljinski upravljač

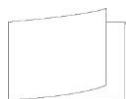

Upute za uporabu



Jamstveni list

Napomena: Molimo sačuvajte originalni paket za slučaj budućeg transporta. Kako biste zaštitili proizvod, zamotajte ga onako kako je primljen

## Pregled

### Pogled sprijeda i odozgo

..... Jedinica laserskog izvora svjetlosti

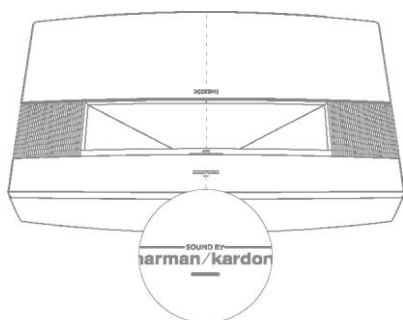

	LED status	Opis
1.	Narančasto svjetlo Stalno svijetli nekoliko sekundi	Uređaj se uključuje nakon uključivanja kabela za napajanje.
2.	Bijelo svjetlo bljeska	Uređaj se uključuje/isključuje.
3.	Stalno svijetli bijelo svjetlo	Uređaj je uključen s isključenim zaslonom.
4.	Narančasto svjetlo treperi	Firmware se ažurira.

## Pogled sa strane (desno)

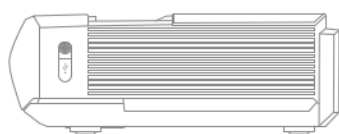

Gumb za napajanje, USB 2.0

Napomena: koristite HDMI 2.0 kabele kada koristite HDMI 2.0 sučelja.

## Pogled straga



## Daljinski upravljač

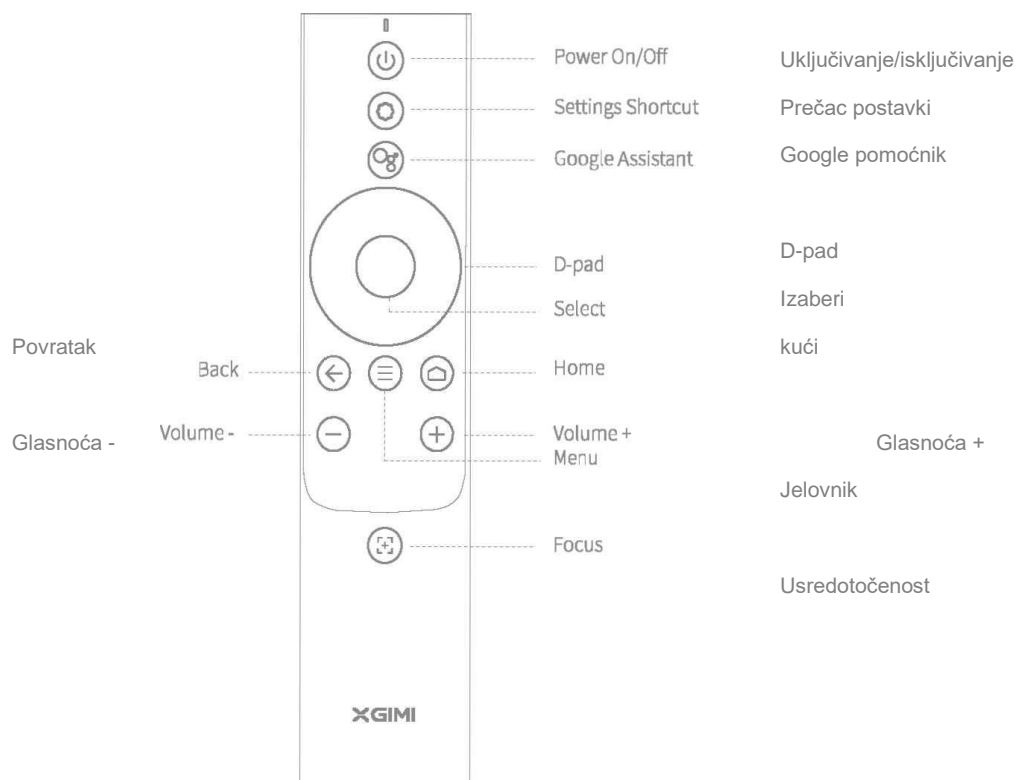

## Početak rada

### 1. Plasman

Postavite projektor na stabilnu, ravnu površinu i provjerite je li leća poravnata s ravninom projekcije (zid zaslona/površina). Stražnja strana projektor treba biti paralelna s ravninom projekcije.

Kako biste postigli optimalnu projekciju, provjerite je li ravnina projekcije bijela i ravna ili možete koristiti platno projektor. Zid za projekciju trebao bi biti veći od veličine željene slike.

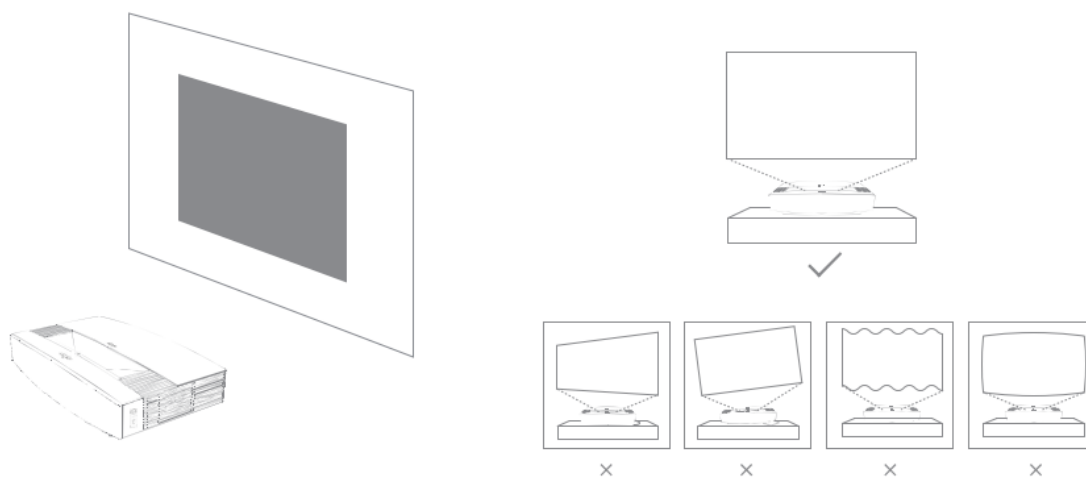

Veličine zaslona za svaku udaljenost projekcije mogu se razlikovati ovisno o okruženju instalacije.

Unit: cm (inches)

C	X	Y	D	H
80"	177.1 cm (69.7")	99.6 cm (39.2")	10.9 cm (4.3")	32.9 cm (13.0")
90"	199.3 cm (78.4")	112.1 cm (44.1")	15.4 cm (6.1")	34.0 cm (13.4")
100"	221.4 cm (87.2")	124.5 cm (49.0")	20.9 cm (8.2")	38.8 cm (15.3")
110"	243.5 cm (95.9")	137.0 cm (53.9")	24.7 cm (9.7")	39.5 cm (15.6")
120"	265.7 cm (104.6")	149.4 cm (58.8")	29.8 cm (11.7")	42.0 cm (16.5")
130"	287.8 cm (113.3")	161.9 cm (63.7")	36.1 cm (14.2")	44.3 cm (17.4")
150"	332.1 cm (130.7")	186.8 cm (73.5")	44.1 cm (17.3")	49.3 cm (19.4")

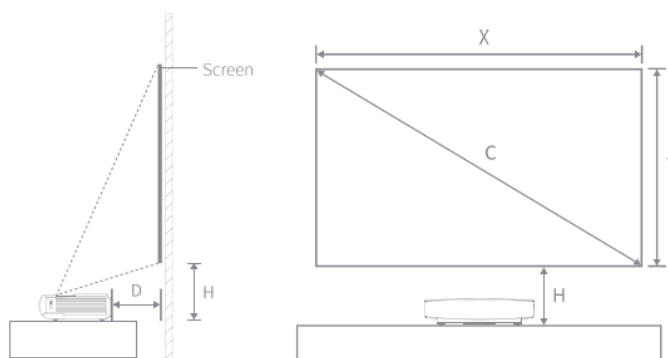

## 2. Korištenje daljinskog upravljača

1. Prilikom prve uporabe pritisnite gumb za otpuštanje odjeljka za baterije na stražnjoj strani daljinskog upravljača kako biste izvadili odjeljak za baterije. Zatim umetnite dvije AAA baterije.
2. Kada umetnete baterije, provjerite da simboli + i - na baterijama odgovaraju simbolima + i - unutar odjeljka za baterije, a zatim pritisnite odjeljak za baterije natrag na daljinski upravljač. Ako kasnije trebate zamijeniti baterije, ponovite gornje upute.

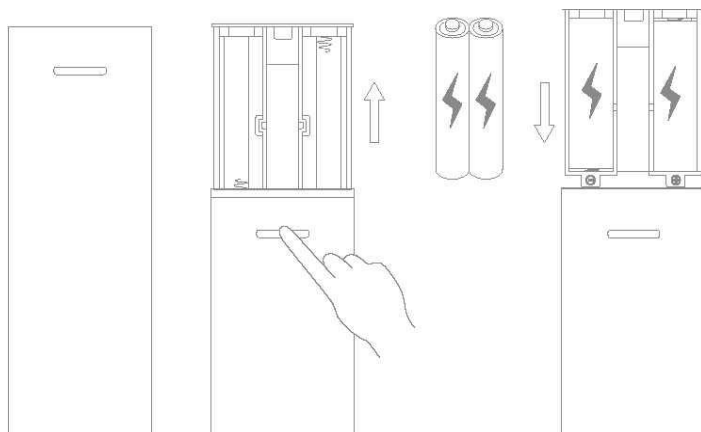

## 3. Uključivanje uređaja

- Spojite kabel za napajanje na XGIMI AURA

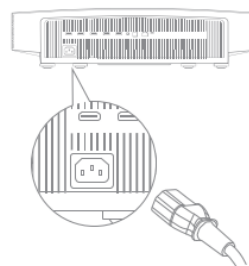

- Spojite kabel za napajanje u utičnicu

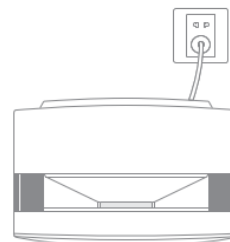

Pritisnite gumb za uključivanje kako biste uključili uređaj

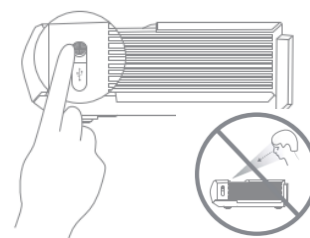

## 4. Uparivanje daljinskog upravljača

Uvjerite se da je daljinski upravljač unutar 10 cm od uređaja, istovremeno pritisnite <- i Q dok svjetlo indikatora ne počne treperiti. To znači da je daljinski upravljač ušao u način rada za uparivanje. Kada čujete "Ding", veza je uspješna.

Ako uparivanje ne uspije, daljinski upravljač će izaći iz načina uparivanja nakon 30 sekundi. Ponovite gornje korake nakon izlaska.

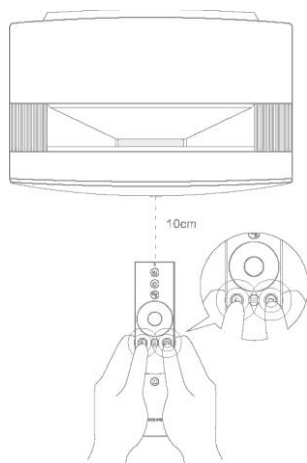

## 5. Podešavanje fokusa

Pritisnite tipku M kako biste omogućili ručno podešavanje fokusa. Možete ručno podesiti fokus pritiskom na tipku "lijevo/desno" ili tipku "VOL+/-". Nakon podešavanja, možete pritisnuti bilo koju drugu tipku za izlaz.

## 6. Postavljanje Android TV-a

Nakon što je daljinski upravljač uparen, slijedite upute na zaslonu za dovršetak postavljanje Android TV-a.

### 1. Brzo postavljanje (Android)

Korisnici Androida mogu slijediti upute na zaslonu za brzo postavljanje Android TV-a sa svojim pametnim telefonima.

### 2. Postavite XGIMI AURA (iOS)

Za korisnike iOS-a, slijedite upute u nastavku kako biste dovršili postavljanje:

Preskočite brzi postupak postavljanja.

Spojite XGIMI AURA na svoju mrežu.

Prijavite se svojim Google računom.

Vaš XGIMI AURA će pokrenuti Android TV nakon završetka postupka postavljanja.

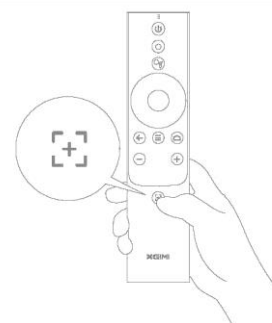

## 7. Podešavanje projekcijske slike

Podesite kut slike pomicanjem projektoru ulijevo ili udesno ili mijenjanjem nožice za podešavanje kuta nagiba na dnu kako bi zaslon bio pravokutan.

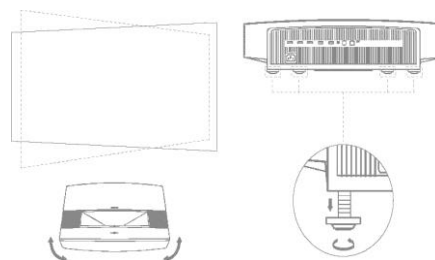

Ako i dalje mislite da projicirana slika nije dovoljno kvadratna, pomoću daljinskog upravljača otvorite [Postavke], odaberite [Postavke projektor] -> [Keystone Correction] -> [Manual Keystone Correction], a zatim odaberite točke podešavanja za promjenu projekcijska slika dalje.

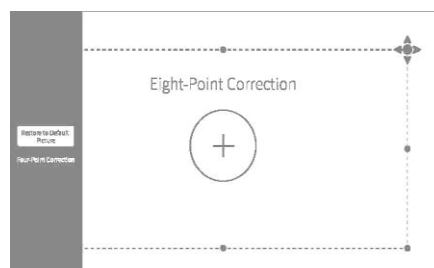

Ručno prilagodite projekcijsku sliku pomoću one od sljedeće dvije metode:

Ispravak u četiri točke: Ručno ispravite projekcijsku sliku podešavanjem 4 točke. Pritisnite OK za promjenu točaka podešavanja.



Korekcija u osam točaka: Bolji način za fino podešavanje projekcijske slike u usporedbi s korekcijom u četiri točke. Osim točaka podešavanja 1,3,5,7, možete promijeniti rub slike podešavanjem točaka 2,4,6,8.

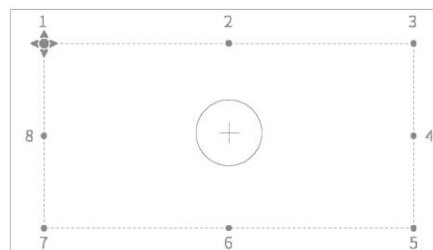

## Korištenje XGIMI AURA

### 1. Značajke Android TV-a

Nakon što se projektor poveže s bežičnom mrežom, možete pristupiti mrežnim uslugama Android TV i uživati u filmovima, glazbi i slikama. Osim unaprijed instaliranih aplikacija, možete instalirati i druge aplikacije iz trgovine Google Play i zatražiti pomoć od Google Assistant putem različitih glasovnih naredbi.

Pritisnite gumb Google Assistant na daljinskom upravljaču za traženje filmova i emisija, dobivanje preporuka i odgovora, upravljanje pametnim kućnim uređajima i više.

Možete projicirati fotografije, videozapise i glazbu s pametnog telefona ili računala izravno na projektor.

1. Reproducirajte videoisječak pomoću aplikacije za pametni telefon ili računala koja podržava Chromecast built-in™, a zatim odaberite al na zaslonu.

2. Odaberite ciljni uređaj, "XGIMI AURA", za početak projiciranja sadržaja vašeg pametnog telefona.

Napomena: Provjerite jesu li projektor i vaš pametni telefon ili računalo povezani na istu mrežu.

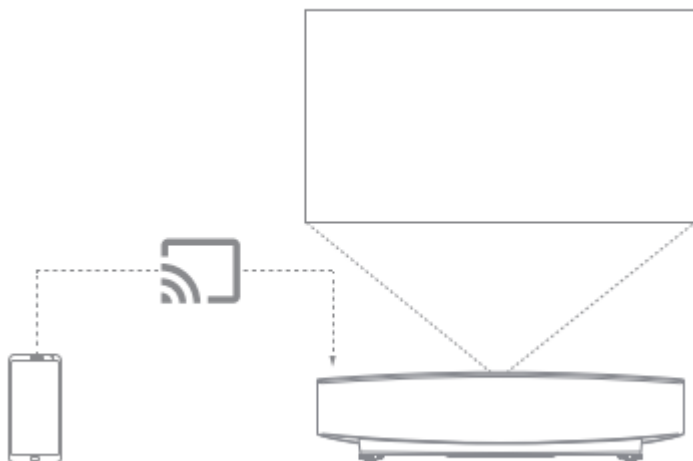

## 2. Bluetooth

Povežite Bluetooth zvučnik.

- Otvorite [Postavke sustava] -> [Daljinski upravljači i dodaci] -> [Dodaj novi uređaj],
- Potražite i uparite Bluetooth zvučnik. Za povratak na zvučnik projektora dok je Bluetooth zvučnik povezan, pritisnite O , a zatim odaberite [Izlaz zvuka] -> [Interni zvučnik]



Reproducirajte glazbu putem Bluetootha

Koristite Bluetooth postavke pametnog telefona za traženje "XGIMI AURA" za uparivanje s uređajem i reprodukciju pjesama.

## 3. XGIMI APLIKACIJE

XMusic Player

XMusic Player je ugrađeni glazbeni player za XGIMI AURA i može reproducirati lokalnu glazbu ili glazbu putem Bluetootha. U aplikaciji XMusic Player možete odabrati različite pozadine za reprodukciju kako biste postigli impresivno iskustvo slušanja.

Ako trebate isključiti okvir za projekciju tijekom reprodukcije glazbe, možete pritisnuti tipku O i odabrati "Display Off".

Bluetooth glazba: kada je vaš pametni telefon Bluetooth povezan s XGIMIAURA, aplikacija XMusic Player će se automatski otvoriti. Također možete odabrati © na početnoj stranici da biste otišli na popis aplikacija i otvorili aplikaciju.

Lokalna glazba: možete pristupiti unutarnjem ili vanjskom uređaju za pohranu pomoću ugrađene aplikacije File Manager. Otvorite glazbenu datoteku i ona će se reproducirati u aplikaciji XMusic Player prema zadanim postavkama.

Napomena: neke pozadine mogu sadržavati bljeskajuća svjetla i spektre koji mogu izazvati epileptične napadaje. Ako osjetite vrtoglavicu, grčeve ili promjene vida, prebacite pozadinu na "Classic CD" i potražite liječničku pomoć.

Upravitelj datoteka

Upotrijebite aplikaciju Upravitelj datoteka za pregled datoteka u pohrani uređaja ili vanjskoj pohrani,

- Na početnoj stranici kliknite na Aplikacije da biste otvorili popis aplikacija. Odaberite Upravitelj datoteka, a zatim odaberite uređaj za pohranu ili vanjski uređaj za pohranu.
- Pritisnite i držite gumb "Postavke" za upravljanje datotekama. Pritisnite gumb "Izbornik" za više radnji.

Napomena: prema sigurnosti Android TV-a zahtjevima, možete samo čitati datoteke s vanjskih uređaja za pohranu, ali ne možete kopirati i zalijepiti te datoteke .

#### 4. postavke

Na bilo kojem sučelju možete pritisnuti gumb postavki na daljinskom upravljaču za brzo podešavanje postavki na vašem uređaju. Da biste konfigurirali više postavki, idite na stranicu [Sve postavke].

Glavne postavke uključuju:

##### Svjetlina i boja

Odaberite način svjetline, kao što je standardno, svijetlo, zaštita očiju, i podesite razinu svjetline. Kako biste prilagodili svjetlinu i boju slike, možete odabrati "Prilagođeni način".

- Standardno: Koristi se prilikom gledanja filmova.
- Svijetlo: Svjetlije od standardnog načina rada.
- Zaštita očiju: Smanjeno plavo svjetlo, sprječava umor ili naprezanje očiju.
- Izvedba: preporučuje se kada je jako potrebna svjetlina.
- Prilagođeno: Prilagodite RGB vrijednost i razinu svjetline od 10 klasa.

##### Način slike

Kada gledate sadržaj putem HDMI-a ili gledate video zapise, odaberite različite načine slike za različite scenarije, kao što su film, nogomet, ured i igra, kako biste uživali u optimalnom iskustvu gledanja.

- Film: Idealno za gledanje filmova ili TV serija zahvaljujući kinematografskoj kvaliteti slike.
- Nogomet: Idealno za gledanje nogometnih utakmica.
- Ured: Idealno za uredsku upotrebu.
- Igra: Idealno za igranje videoigara zahvaljujući niskim stopama kašnjenja.
- Prilagođeno: Prilagodite parametre slike kao što su kontrast, zasićenost, oštrina, razina smanjenja šuma i razina kompenzacije pokreta.

##### Zvučni efekt

XGIMI AURA vam nudi profesionalnu kvalitetu zvuka uz DTS Studio Sound i Harman Kardon. Odaberite različite zvučne efekte za različite scenarije, poput filma, glazbe i sporta, kako biste uživali u optimalnom zvučnom doživljaju.

#### 5. Nadogradnja sustava

Provjerite najnoviju verziju i nadogradite sustav odabirom [Settings] -> [Device Preferences] -> [About] -> [System Update].

Važne mjere opreza

Ispravna uporaba uređaja:

- Ne stavljajte leću u oči jer jaka svjetlost projektora može ozlijediti oči.
- Nemojte blokirati ulaz/izlaz zraka na uređaju kako biste izbjegli oštećenje unutarnjih elektroničkih uređaja normalan kvar disipacije topline uređaja.
- Nemojte brisati leću izravno alatima za čišćenje uključujući papir i tkaninu kako biste izbjegli oštećenje leće.

Očistite prašinu s površine leće puhanjem čistog zraka.

- Ne perite uređaj kemikalijama, deterdžentima ili bilo kojom tekućinom kako biste spriječili da se tiskana ploča nagrižen kišnicom, vlagom i tekućinama koje sadrže minerale.
- Držite uređaj i njegove komponente i pribor izvan dohvata djece.
- Pazite da se uređaj koristi u suhom i prozračenom okruženju.
- Nemojte skladištiti uređaj na pregrijanim ili prehladnim mjestima, jer će ekstremne temperature skratiti vijek trajanja

elektroničkih uređaja. Stavite i koristite uređaj u okruženju od 0°C-40 °C.

- Ne stavljajte uređaj u opremu za grijanje (poput sušilice i mikrovalne pećnice) radi sušenja.
- Nemojte čvrsto istiskivati uređaj niti postavljati prepreke na njega ili njegovu stražnju stranu kako biste izbjegli oštećenje uređaja.
- Nemojte bacati, udarati ili oštro vibrirati uređaj kako biste izbjegli oštećenje unutarnje tiskane ploče.
- Ne pokušavajte sami rastaviti i sastaviti uređaj. Ako se pojavi bilo kakav problem, obratite se postprodaji usluga XG IM I.
- Nemojte sami popravljati niti jedan proizvod. Ako uređaj ili bilo koja komponenta ne može ispravno raditi, obratite se naknadnom

prodajni servis XGIMI pravodobno ili ga vratite u tvornicu na popravak.

## FCC upozorenje

Uređaj zadovoljava odredbe 15. dijela FCC pravila. Operacija ispunjava sljedeća 2 uvjeta:

(1) uređaj neće uzrokovati štetne smetnje i

(2) uređaj mora prihvatiti sve primljene smetnje, uključujući smetnje koje mogu dovesti do slučajnih operacija.

Korisnički priručnik ili upute za rad podsjetit će korisnike da namjerne ili nenamjerne izmjene i zamjene radijatora bez izričitog odobrenja odgovorne strane za sukladnost mogu spriječiti korisnika u radu s uređajem. Ako je priručnik dostupan u obliku koji nije papirnati, kao što je na računalu na disku putem Interneta, tada se informacije koje se traže u odjeljku mogu uključiti u priručnik u alternativnom obliku pod pretpostavkom da korisnici mogu imati pristup informacije o obrascu.

Napomene: uređaj je testiran u skladu s ograničenjima 15. dijela FCC pravila o digitalnim uređajima B klase. Ova ograničenja imaju za cilj osigurati učinkovitu prevenciju štetnih smetnji u stambenim instalacijama. Ako instalacija i uporaba nisu u skladu s uputama, uređaj će generirati i zračiti radiofrekventnu energiju i može uzrokovati štetne smetnje radijskoj komunikaciji. Međutim, nema jamstva da se smetnje neće pojaviti u određenoj instalaciji. Ako uređaj uzrokuje štetne smetnje radijskom ili televizijskom prijemu (što se utvrđuje zaustavljanjem i pokretanjem uređaja), predlaže se da korisnici pokušaju ispraviti smetnje pomoću jedne ili više sljedećih mjera:

- Promijenite smjer prijemne antene.
- Povećajte udaljenost između uređaja i prijemnika.
- Spojite uređaj u utičnicu na strujnom krugu različitom od onog na koji je spojen prijemnik.
- Za pomoć se obratite distributerima ili iskusnim radio/televizijskim tehničarima.

Ovaj uređaj se ponaša kao podređeni uređaj i radi u opsegu od 2,4 GHz (2402-2480 MHz, 2412-2462 MHz) ili 5 GHz (5,180 GHz-5,240 GHz, 5,260 GHz-5,320 GHz, 5,500 GHz-5,700 GHz, 5,745 GHz- 5,825 GHz).

### CE održavanje

1. Budite oprezni sa slušalicama, možda pretjerani zvučni pritisak iz slušalica može uzrokovati gubitak sluha.
2. Proizvod se može spojiti samo na USB sučelje verzije USB2.0.
3. ALI Raspon radne temperature: 0 °C-40°C.
4. Napajanje i ADP (ocjena):  
AC 100 V-240 V, 50/60 Hz, 3,5 A.
5. Kako biste spriječili moguće oštećenje sluha, nemojte dugo slušati na visokoj glasnoći.
6. Uređaj je u skladu s RF specifikacijama kada se uređaj koristi na udaljenosti od 20 cm od vašeg tijelo.



### Izjava o sukladnosti

Chengdu XGIMI Technology Co., Ltd. ovime izjavljuje da je ovaj proizvod u skladu s osnovnim zahtjevima i drugim relevantnim odredbama Direktive 2014/53/EU.

Ovaj proizvod je dopušten za korištenje u nekim zemljama članicama EU. Na primjer, uređaj se može koristiti u sljedećim državama članicama:

Radovi u pojasu 5,15-5,25 GHz ograničeni su samo na unutarnju upotrebu.

Ova se učestalost primjenjuje na sljedeće države članice ili zemljopisna područja unutar države članice u kojima postoje ograničenja za stavljanje u promet ili zahtjevi za autorizaciju uporabe.

Spojnicu uređaja koristi se kao uređaj za isključivanje, uređaj za isključivanje mora ostati spreman za rad.

			
BE	EL	LT	PT
BG	ES	LU	RO
CZ	FR	HU	SI
DK	HR	MT	SK
DE	IT	NL	FI
EE	CY	AT	SE
IE	LV	PL	UK

### IC Upozorenje

RSS standardom(ima) izuzeća od licence Industry Canada . Rad podliježe sljedeća dva uvjeta: (1) Ovaj uređaj ne smije uzrokovati smetnje i

(2) Ovaj uređaj mora prihvatiti sve smetnje, uključujući smetnje koje mogu uzrokovati neželjeni rad uređaja.



### Izjava o izloženosti zračenju

Što se tiče daljinskog upravljanja, ovaj uređaj je u skladu s FCC i IC ograničenjima izloženosti zračenju za nekontrolirano okruženje.

Odašiljač se ne smije postavljati niti koristiti zajedno s bilo kojom drugom antenom ili odašiljačem.

Što se tiče laserskog projektora, uređaj zadovoljava FCC i IC ograničenja izloženosti zračenju navedena za nekontrolirana okruženja. Prilikom postavljanja i rada uređaja razmak između radijatora i tijela mora biti najmanje 20 cm.

Napomene: Frekvencijski raspon 5150-5250 MHz Samo je za unutarnju upotrebu.

Ova se učestalost primjenjuje na sljedeće države članice ili zemljopisna područja unutar države članice u kojima postoje ograničenja za stavljanje u promet ili zahtjevi za autorizaciju uporabe.

Upute za odlaganje rabljenih proizvoda:



Proizvod je dizajniran i proizveden visokokvalitetno materijala i komponenti koje je moguće reciklirati.



 Ovaj simbol na proizvodu označava da je zaštićen prema Direktivi 2012/19/EU.

## UPOZORENJE

Ne otvarajte kako biste izbjegli opasnost od strujnog udara.  
Sve interne provjere obratite se ovlaštenom korisničkom servisu.  
Ovaj proizvod emitira moguće opasno optičko zračenje. Ne gledajte u radni snop. Možda štetno za oko.

Kao i kod bilo kojeg drugog svjetlog izvora, nemojte gledati u izravni snop, RG2 I EC 62471-5: 2015  
U skladu s 21 CFR 1040.10 i 1040.11 osim usklađenosti s IEC 60825-1 Ed. 3., kako je opisano u Obavijesti o laseru br. 56 od 8. svibnja 2019.

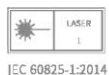

- \* Koristite samo dodatke/dodatke koje navodi ili isporučuje proizvođač.
- \* Pazite da ovaj proizvod može emitirati štetno svjetlosno zračenje.

Distributor: Display Me s.r.o, Jeronymova 1460/2, 251 01 Ricany, Czech Republic/ Tel. no.: +420 739 940 355,  
e-mail: info@displayme.com. You can find the manuals on: [www.displayme.com/support](http://www.displayme.com/support)